





RadiForce® MX270W

شاشة LCD ملونة

رموز السلامة

يستخدم هذا الدليل رموز السلامة الموضحة أدناه. حيث توضح هذه الرموز معلومات هامة للغاية. بعد لذا، جى قراءتها بعناية.

تنبيه قد يؤدي عدم الالتزام بالمعلومات الواردة في أي تنبيه إلى حدوث إصابة متوسطة الخطورة و/ أو يمكن أن تؤدي إلى تلف الممتلكات أو المنتج.		تحذير قد يؤدي عدم الالتزام بالمعلومات الواردة في أي تحذير إلى حدوث إصابة خطيرة ويمكن أن تشكل تهديداً على حياتك.	
يشير إلى إجراء إلزامي ينبغي اتباعه.		يشير إلى إجراء محظور.	

احتياطات

تحذير 

استخدم سلك الطاقة المرفق وقم بالتوصيل وفقاً لمعيار مأخذ التيار بدولتك. تأكد من البقاء في حدود الجهد الكهربائي المقدر لسلك الطاقة. قد يتسبب عدم القيام بهذا في نشوب حريق أو حدوث صدمة كهربية.

«مصدر إمداد الطاقة: 100-120/200-240 فولت من التيار المتردد، 60/50 هرتز»

إذا انبعث من الوحدة دخان، أو روائح تشبه رائحة شيء يحترق، أو صدر عنها أصوات غريبة مزعجة، فقم بفصل كافة توصيلات الطاقة في الحال واتصل بالموزع لطلب النصيحة منه. قد تتسبب محاولة استخدام الوحدة المتعطلة في نشوب حريق أو التعرض لصدمة كهربية أو إلحاق تلف بالجهاز.

استخدم الوحدة في المكان الملائم.

قد يتسبب عدم القيام بهذا في نشوب حريق أو حدوث صدمة كهربية أو إلحاق التلف بالجهاز.

- لا تقم بوضع الوحدة في الأماكن المفتوحة.
- لا تقم بوضع الوحدة في وسائل النقل (السفن والطائرات والقطارات والحافلات وما شابه).
- لا تقم بوضع الوحدة في بيئة متربة أو رطبة.
- لا تقم بوضع الوحدة في مكان يحتمل أن تتعرض فيه الشاشة للبلل (الحمامات والمطابخ وما شابه).
- لا تقم بوضع الوحدة في مكان قد تتعرض فيه الشاشة لبخار بصورة مباشرة.
- لا تقم بوضع الوحدة بالقرب من أجهزة توليد الحرارة أو أجهزة ضبط الرطوبة.
- لا تقم بوضع الوحدة في بيئة بها غاز قابل للاشتعال.

يُنصح بإبعاد الأشياء الصغيرة أو السوائل عن الوحدة.

قد تتسبب الأشياء الصغيرة التي تقع دون قصد عبر فتحات التهوية إلى داخل الهيكل أو السوائل التي قد تنسكب داخله في نشوب حريق أو التعرض لصدمة كهربية أو إلحاق تلف بالجهاز. في حالة وقوع أي شيء / انسكاب أي سائل داخل الهيكل، قم بفصل قابس الوحدة في الحال. اطلب من مهندس الصيانة المؤهل فحص الوحدة قبل استخدامها مرة أخرى.

تحتوي مصابيح الفلوريسنت الخاصة بالإضاءة الخلفية على الزئبق (لا تحتوي المنتجات المزودة بمصابيح LED للإضاءة الخلفية على الزئبق)، بعد لذا، يرجى التخلص منها وفقاً للقوانين المحلية أو الفيدرالية أو قوانين دولتك.

يجب توصيل الجهاز بمأخذ تيار أساسي مؤرض.

قد يتسبب عدم القيام بهذا في نشوب حريق أو حدوث صدمة كهربية.

تنبيه



استخدم مأخذ تيار يسهل الوصول إليه.

حيث يضمن هذا إمكانية فصل التيار بشكل سريع في حالة حدوث مشكلة.

لا تقم بسد فتحات التهوية الموجودة بالهيكل.

- لا تقم بوضع أي أشياء على فتحات التهوية.
- لا تقم بتركيب الوحدة في مكان مغلق.
- لا تقم باستخدام الوحدة وهي مائلة أو قلبها رأساً على عقب.

يعمل سد فتحات التهوية على منع تدفق الهواء بشكل مناسب وقد يتسبب في نشوب حريق أو حدوث صدمة كهربية أو إلحاق التلف بالجهاز.

حقوق الطبع والنشر © لعام 2013-2011 لصالح شركة EIZO Corporation. كافة الحقوق محفوظة. لا تجوز إعادة إصدار أي جزء من هذا الدليل أو تخزينه على نظام استرجاع أو نقله في أية صورة أو بآية وسيلة، سواء كانت إلكترونية أو ميكانيكية أو أي طريقة أخرى دون الحصول على إذن كتابي مسبق من شركة EIZO Corporation. لا تتحمل شركة EIZO Corporation أي التزام بإضفاء صفة السرية على أي مواد أو معلومات مسجلة لها قبيل إجراء الترتيبات اللازمة عقب تسلم شركة EIZO Corporation لتلك المعلومات ذات الصلة. لقد بُذل أقصى مجهود للتأكد من تقديم هذا الدليل لأحدث المعلومات، يُرجى ملاحظة أن مواصفات شاشة EIZO عرضة للتغيير دون إشعار.

- قد تختلف مواصفات المنتج تبعاً للمنطقة. تأكد من أن المواصفات الموجودة بالدليل مكتوبة بلغة منطقة الشراء.
- ينبغي التأكد على توافق النظام النهائي مع متطلبات IEC60601-1-1.
- قد تتبعت من جهاز إمداد الطاقة موجات كهرومغناطيسية والتي بدورها قد تؤثر على أداء الشاشة أو تقلله أو تتسبب في حدوث عطل بها. بعد كلمة لذا، قم بتركيب الجهاز في بيئة يمكن التحكم بها حيث يمكن تجنب هذه التأثيرات.
- هذه الشاشة مصممة للاستخدام في نظام الصورة الطبية. وهي لا تدعم عرض صور أشعة أكس لفحص الثدي من أجل التشخيص.

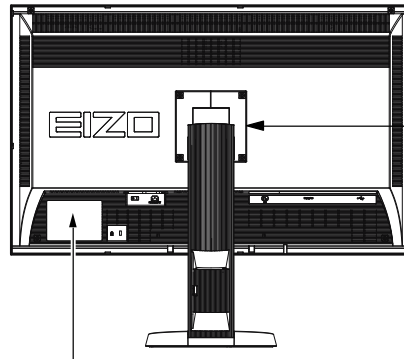

The equipment must be connected to a grounded main outlet.
Jordet stikkontakt skal benyttes når apparatet tilkobles datanett.
Apparaten skall anslutas till jordat nätuttag.
这设备必须连接至接地主插座。
電源コードのアースは必ず接地してください。

معدلات الدقة المتوافقة

تدعم الشاشة معدلات الدقة التالية.

مدعم: ✓

DisplayPort	DVI	تردد الصورة النقطي	تردد المسح العمودي	إشارة قابلة للتطبيق	معدل الدقة
✓	✓	242 MHz (Max.)	70 Hz	VGA TEXT	720 × 400
✓	✓		60 Hz	VGA	640 × 480
✓	✓		60 Hz	VESA	800 × 600
✓	✓		60 Hz	VESA	1024 × 768
✓	✓		60 Hz	VESA	1280 × 1024
✓	✓		60 Hz	VESA	1600 × 1200
✓	✓		60 Hz	VESA CVT RB	2560 × 1440
—	✓		40 Hz	Single Link 8bit	2560 × 1440

الرموز الموجودة في الوحدة

يشير هذا الرمز إلى	الرمز
مفتاح الطاقة الرئيسي: اضغط لإيقاف تشغيل مصدر الطاقة الرئيسي الخاص بالشاشة.	
مفتاح الطاقة الرئيسي: اضغط لتشغيل مصدر الطاقة الرئيسي الخاص بالشاشة.	
زر التشغيل: المسه لتشغيل الشاشة أو إيقافها.	
التيار المتردد	
التنبيه لوجود خطر التعرض لصدمة كهربائية	
تنبيه: راجع قسم SAFETY SYMBOLS (رموز السلامة) في PRECAUTIONS (الاحتياطات).	

محتويات العبوة

يُرجى التأكد من توافر كافة العناصر التالية بالعبوة. في حالة عدم وجود أي عنصر أو وجوده تالفًا، يُرجى الاتصال بالموزع المحلي.

ملاحظة

• يُرجى الاحتفاظ بالعبوة ومواد التغليف من أجل التحرك بالشاشة في المستقبل أو نقلها.

• الشاشة

• سلك الطاقة

• كابل وحدة EIZO USB :UU300

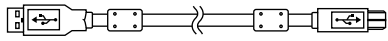

• EIZO LCD Utility Disk (CD-ROM)

• كتيب الإعداد (هذا الدليل)

• PRECAUTIONS (احتياطات)

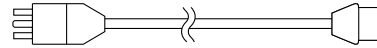

• كابل الإشارة الرقمية (DisplayPort) : PP300

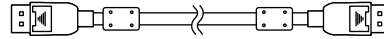

• كابل الإشارة الرقمية (Dual Link) : DD300DL

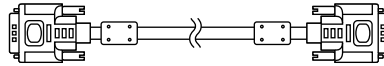

أضرار التحكم والوظائف

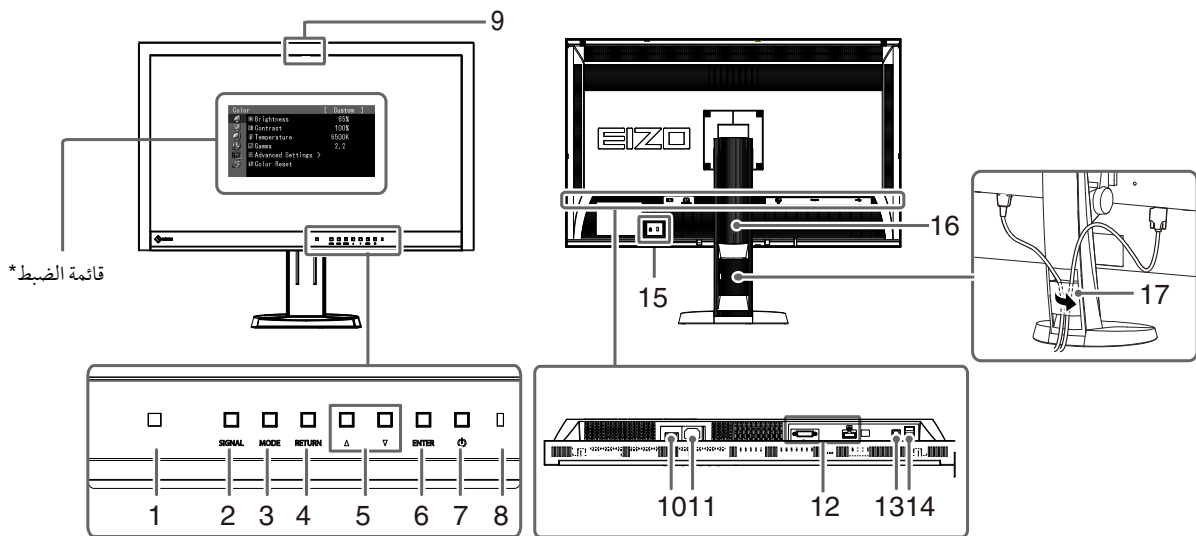

قائمة الضبط*

1. مستشعر إضاءة المحيط	يستخدم لوظيفة مراقبة تغير الإضاءة لجهاز RadiCS/RadiCS LE. للتفاصيل، راجع دليل المستخدم الخاص بجهاز RadiCS/RadiCS LE (في أسطوانة CD-ROM).
2. زر SIGNAL	يغير إشارات الدخل للشاشة.
3. زر MODE	لتحويل إشارات المدخلات للعرض.
4. زر RETURN	يعمل على إلغاء الإعداد/ الضبط ويقوم بالخروج من قائمة الضبط.
5. زر ▲▼	يعمل على اختيار وزيادة/ خفض إعدادات الضبط لعمليات الضبط المتقدمة باستخدام قائمة الضبط.
6. زر ENTER	يعمل على عرض قائمة الضبط، ولتحديد عنصر على شاشة القائمة ولحفظ القيم التي تم تعديلها.
7. زر ⏻	يعمل على تشغيل مصدر الطاقة الرئيسي أو إيقافه.
8. مؤشر التشغيل	يعمل على الإشارة إلى حالة تشغيل الشاشة. أزرق: قيد التشغيل، برتقالي: وضع توفير الطاقة، إيقاف: مصدر الطاقة الرئيسي/ إيقاف مصدر الطاقة
9. مستشعر أمامي مدمج (على شكل شريحة زجاجية)	يستعمل للمعايرة و Grayscale Check (فحص تدرج الرمادي).
10. مفتاح الطاقة الرئيسي	يعمل على تشغيل مصدر الطاقة الرئيسي أو إيقافه.
11. موصل التيار	يقوم بتوصيل كابل التيار فقط.
12. موصل إشارة الدخل	يسار: موصل DVI-D / يمين: موصل DisplayPort
13. منفذ USB صاعد	يعمل على توصيل كابل USB من أجل استخدام البرامج التي تحتاج إلى اتصال USB أو لاستخدام وظيفة محور USB.
14. منفذ USB هابط	يعمل على توصيل جهاز USB الطرفي.
15. فتحة قفل الأمان	يتوافق مع نظام أمان MicroSaver من إنتاج Kensington.
16. ركيزة	يُستخدم لضبط ارتفاع وزاوية شاشة المراقبة.
17. حامل الكابل	يعمل على تغطية كابلات الشاشة.

* للحصول على تعليمات الاستخدام، يُرجى الرجوع لدليل المستخدم المتوفر (على CD-ROM).

تنبيه

- تأكد من إيقاف تشغيل كل من الشاشة وجهاز الكمبيوتر.
- عند استبدال الشاشة الحالية بهذه الشاشة، تأكد من تغيير إعدادات جهاز الكمبيوتر الخاصة بالدقة وتردد المسح العمودي إلى تلك الإعدادات المتاحة لهذه الشاشة. قم بالرجوع إلى جدول الدقة المتوافقة (في صفحة الغلاف الخلفي) قبل توصيل جهاز الكمبيوتر.

ملاحظة

- عند توصيل جهازي كمبيوتر بالشاشة، راجع دليل المستخدم المتوفر في (على CD-ROM).

1. قم بتوصيل كابلات الإشارة بموصلات إشارة الدخل وجهاز الكمبيوتر.

تحقق من شكل الموصلات، وقم بتوصيل الكابلات.
بعد توصيل كابل الإشارة، قم بإحكام ربط براغي الموصلات لإحكام ربط القارئة.

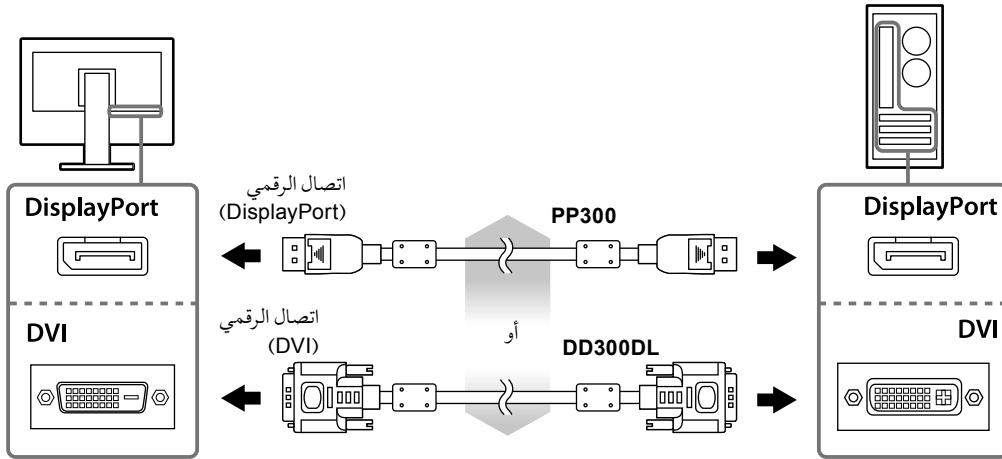

2. قم بتوصيل سلك الطاقة بمأخذ التيار وموصل التيار بالشاشة.

3. قم بتوصيل كابل USB عند استخدام RadiCS LE أو ScreenManager Pro for Medical.

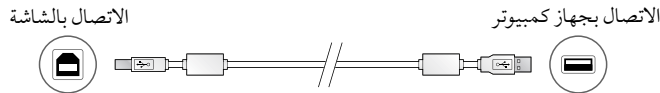

4. اضغط ⏻ لتشغيل الشاشة.

يضئ مؤشر تشغيل الشاشة باللون الأزرق.

5. قم بتشغيل جهاز الكمبيوتر.

تظهر صورة بالشاشة.

في حالة عدم ظهور الصورة، راجع «لا توجد صورة» (الصفحة 7) للحصول على مشورة إضافية.

تنبيه

- قم بإيقاف تشغيل الشاشة وجهاز الكمبيوتر بعد استخدامها.
- للحصول على أقصى حد في توفير الطاقة، يُوصى بإيقاف التشغيل من زر التشغيل. يؤدي إيقاف تشغيل مفتاح الطاقة الرئيسي أو فصل قابس الطاقة إلى إيقاف تشغيل مصدر إمداد الطاقة بالشاشة بالكامل.

ضبط ارتفاع الشاشة وزاويتها

احمل الحافة اليسرى واليمنى للشاشة بكلتا يديك، واضبط ارتفاع الشاشة، وزاوية ميلها ودورانها حول محورها وفقاً لأفضل ظروف العمل.

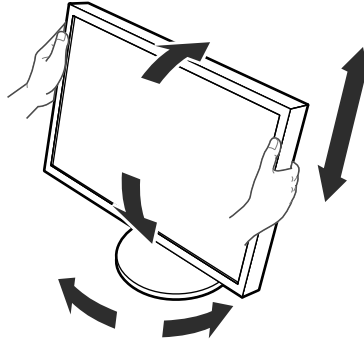

تنبيه

- تأكد دائماً من صحة اتصال الكابلات.

عرض دليل الزر

اضغط الأزوار الأمامية (فيها عدا الزر ⏻)، حيث يظهر دليل الزر أعلى الزر.

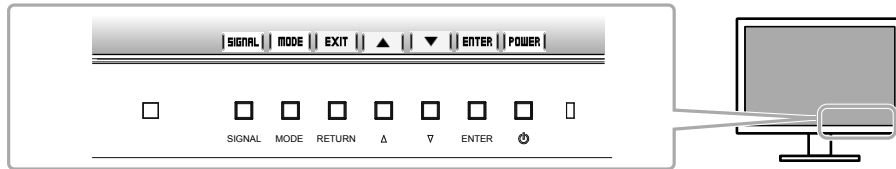

ملاحظة

- سوف يستمر دليل الزر في الظهور أثناء عرض قائمة الضبط أو قائمة الوضع.
- يتم عرض دليل الزر بشكل مختلف حسب القائمة أو الحالة المحددة.

تحديد وضع شاشة العرض

تتيح هذه الوظيفة الاختيار السهل للوضع المرغوب تبعاً لتطبيق الشاشة.

الوضع	الغرض
1-DICOM	يُستخدم لعرض الصور في الوضع DICOM.
2-Custom	يمكن تهيئة وضع الشاشة وفقاً لتفضيلاتك.
3-CAL	يعمل على عرض الشاشة التي تم ضبطها بواسطة برنامج المعايرة.
4-Text	مناسب لعرض النصوص الخاصة بمعالجة الكلمات أو جداول البيانات.

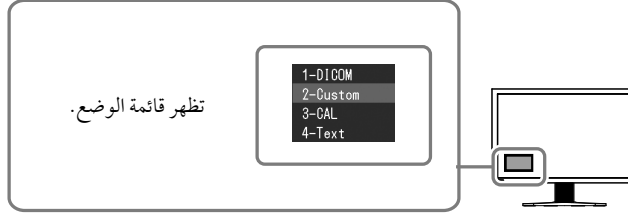

الخطوات

1. اضغط على MODE.
2. تظهر قائمة الوضع على أسفل يسار الشاشة. يتم تمييز الوضع في القائمة بدوره في كل مرة يتم فيها الضغط على MODE. يمكنك تبديل الوضع باستخدام ▲ أو ▼ أثناء عرض قائمة الوضع.

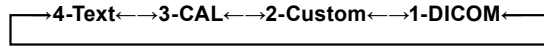

ضبط جودة الشاشة

برنامج التحكم في الجودة "RadiCS LE" (لـ Windows) مضمن مع هذه الشاشة. لمعايرة الشاشة وإدارة سجل المعايرة، قم بتثبيت برنامج RadiCS LE بالرجوع إلى دليل المستخدم الخاص ببرنامج RadiCS LE المتوفر (على CD-ROM). قم باستخدام وظيفة RadiCS SelfQC المستشعر الأمامي المتكامل و المدمج للقيام بالمعايرة و Grayscale Check (فحص تدرج الرمادي) الدوري الخاص بالشاشة بشكل مستقل. للحصول على التفاصيل، يُرجى الرجوع للدليل المستخدم المتوفر (على CD-ROM).

تنبيه

- قم بتوصيل الشاشة بجهاز الكمبيوتر باستخدام كابل USB عند استخدام برنامج RadiCS LE.

ملاحظة

- للقيام بالتحكم في الجودة المتقدم والذي يتوافق مع المعايير الطبية، استخدم مجموعة برامج التحكم في جودة الشاشة الاختيارية "RadiCS UX1".

لا توجد صورة

في حال استمرار حدوث المشكلة حتى بعد اتباع الاجراءات العلاجية المقترحة، اتصل بالموزع المحلي لديك.

المشكلة	السبب المحتمل والعلاج
<p>1. لا توجد صورة</p> <ul style="list-style-type: none"> مؤشر التشغيل لا يضيء. 	<ul style="list-style-type: none"> تحقق مما إذا كان سلك الطاقة متصلاً بشكل صحيح. قم بتشغيل مفتاح الطاقة الرئيسي. اضغط على الزر (⏻). أوقف تشغيل مصدر الطاقة الرئيسي، ثم أعد تشغيله مرة أخرى بعد مرور بضع دقائق.
<ul style="list-style-type: none"> يضيء مؤشر التشغيل باللون الأزرق. 	<ul style="list-style-type: none"> قم بزيادة (السطوع) "Brightness" و/أو (التباين) "Contrast" و/أو (الاكتساب) "Gain" في قائمة الضبط.
<ul style="list-style-type: none"> يضيء مؤشر التشغيل باللون البرتقالي. 	<ul style="list-style-type: none"> قم بتبديل إشارة الإدخال باستخدام الزر SIGNAL. شغل الماوس أو لوحة المفاتيح. افحص للتحقق من أن جهاز الكمبيوتر قيد التشغيل.
<ul style="list-style-type: none"> يومض مؤشر التشغيل باللون البرتقالي والأزرق. 	<ul style="list-style-type: none"> توجد مشكلة بالتقنية أو الجهاز الذي يستخدم وصلة DisplayPort. قم بحل المشكلة، وأوقف تشغيل الشاشة، ثم أعد تشغيلها مرة أخرى. راجع دليل المستخدم للجهاز الذي يستخدم وصلة DisplayPort للحصول على التفاصيل.
<p>2. تظهر الرسالة أدناه.</p> <ul style="list-style-type: none"> تظهر هذه الرسالة في حالة عدم وجود إشارة دخل. <p>مثال:</p>	<p>تظهر هذه الرسالة عندما تكون الإشارة غير مدخلة بشكل صحيح حتى وإن كانت الشاشة تعمل بشكل صحيح.</p> <ul style="list-style-type: none"> قد تظهر الرسالة المبينة على اليمين، لأن بعض أجهزة الكمبيوتر لا تقوم بإخراج الإشارة بعد تشغيل الطاقة فوراً. افحص للتحقق من أن جهاز الكمبيوتر قيد التشغيل. تحقق مما إذا كان كابل الإشارة متصلاً بشكل صحيح. قم بتبديل إشارة الإدخال باستخدام الزر SIGNAL.
<ul style="list-style-type: none"> توضح الرسالة أن إشارة الدخل خارج نطاق التردد المحدد. <p>مثال:</p>	<ul style="list-style-type: none"> تحقق ما إذا تمت تهيئة جهاز الكمبيوتر لموافقة متطلبات الدقة وتردد المسح العمودي الخاص بالشاشة (انظر «معدلات الدقة المتوافقة»). أعد تشغيل الكمبيوتر. قم بتغيير الوضع إلى الوضع المناسب باستخدام برامج الأدوات المساعدة الخاصة بلوحة الرسومات. راجع دليل لوحة الرسومات للحصول على التفاصيل.

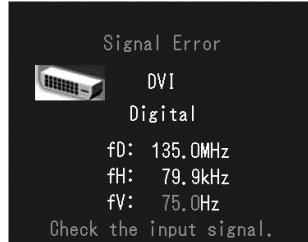
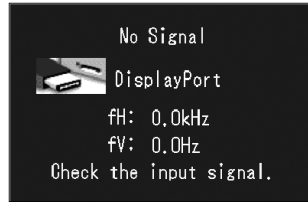

fD: تردد الصورة النقطي

fH: تردد المسح الأفقي

fV: تردد المسح العمودي

