

# Manuel d'utilisation

## RadiForce® MS231WT

Moniteur couleur LCD à écran tactile

### Important

Veillez lire attentivement les PRECAUTIONS, le Manuel d'utilisation ainsi que le Guide d'instaration (tome séparé) afin de vous familiariser avec ce produit et de l'utiliser efficacement et en toute sécurité.

- 
- Veillez lire le Guide d'installation pour les informations de base, depuis la connexion du moniteur à l'ordinateur ou à un dispositif externe jusqu'à son utilisation.
  - La dernière version du Manuel d'utilisation est à disposition pour téléchargement sur site web :

<http://www.eizo.com>

---



## Emplacements des étiquettes de sécurité

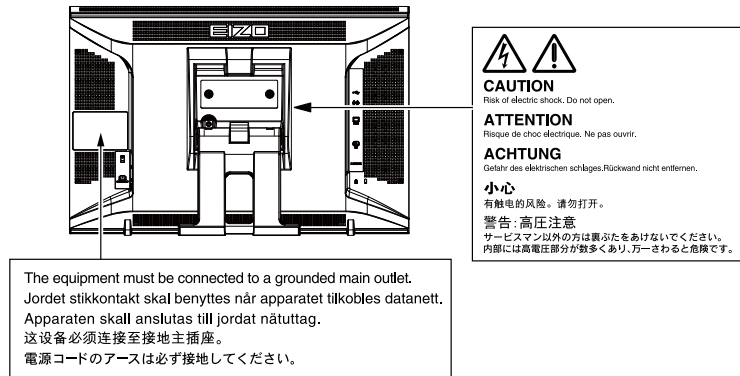

Ce produit a été spécialement réglé pour l'utilisation dans la région dans laquelle il a d'abord été livré. Si utilisé en dehors de cette région, le produit pourrait ne pas fonctionner comme indiqué dans les spécifications.

Aucune partie de ce manuel ne peut être reproduite, enregistrée dans un système documentaire ou transmise sous quelque forme et par quelque moyen que ce soit électronique, mécanique ou autre, sans l'autorisation écrite préalable de EIZO Corporation.

EIZO Corporation n'est tenu à aucun engagement de confidentialité sauf en cas d'accord préalable passé avant la réception de ces informations par EIZO Corporation. Malgré tous les efforts déployés pour garantir la mise à jour des informations contenues dans ce manuel, veuillez noter que les caractéristiques techniques du moniteur EIZO sont sujettes à modification sans préavis.

# Avertissement concernant le moniteur

---

Ce produit est conçu pour la réalisation d'exams cliniques. Il ne prend pas en charge l'affichage de mammographies à des fins de diagnostic.

---

Ce produit a été réglé spécialement en usine en fonction de la région de destination prévue. Les performances du produit peuvent être différentes de celles indiquées dans les caractéristiques en cas d'utilisation dans une région différente de celle prévue à l'origine.

---

Ce produit peut ne pas être couvert par la garantie pour des usages autres que ceux décrits dans le présent manuel.

---

Les spécifications notées dans ce manuel ne sont applicables que lorsque les éléments suivants sont utilisés :

- Cordons d'alimentation fournis avec le produit
  - Câbles de signalisation spécifiés par nos soins
- 

Utilisez uniquement avec ce produit les produits optionnels fabriqués ou spécifiés par nos soins.

---

Dans la mesure où 30 minutes sont nécessaires à la stabilisation des performances des composants électriques, vous devez régler le moniteur au moins 30 minutes après l'avoir mis en marche.

---

Les moniteurs devraient être réglés à une luminosité inférieure pour réduire les changements de luminosité causés par une utilisation à long terme et maintenir un affichage stable.

---

Lorsque l'image de l'écran change après que la même image est restée affichée pendant une période prolongée, une image rémanente risque de s'afficher. Utilisez l'économiseur d'écran ou la fonction d'économie d'énergie pour éviter d'afficher la même image pendant une période prolongée.

---

Un nettoyage périodique est recommandé pour conserver son aspect neuf au moniteur et prolonger sa durée de vie (Référez-vous à « [Nettoyage](#) » (page 4)).

---

Le panneau LCD est fabriqué à l'aide d'une technologie de haute précision. Bien que, il est possible que des pixels manquants ou des pixels allumés apparaissent sur l'écran LCD. Il ne s'agit pas d'un dysfonctionnement. Pourcentage de points effectifs : 99,9994 % ou supérieur.

---

La durée de vie du rétro-éclairage du panneau LCD est limitée. Si l'écran s'assombrit ou se met à scintiller, prenez contact avec votre revendeur.

---

Ne rayez et n'appuyez pas sur le panneau avec des objets pointus, car cela pourrait endommager le panneau. Ne tentez jamais de le nettoyer à sec avec du tissu, au risque de le rayer.

---

Lorsque le moniteur est froid et déplacé dans une autre pièce ou lorsque la température de la pièce augmente rapidement, de la condensation peut se former à l'intérieur et à l'extérieur du moniteur. Dans ce cas, ne mettez pas le moniteur sous tension. Et attendez la disparition de la condensation. Sinon, le moniteur pourrait être endommagé.

---

(Précautions lors de l'utilisation de l'écran tactile)

· Pendant l'opération tactile

Soyez attentif aux points suivants. Sinon cela peut entraîner des dommages au moniteur.

- N'appuyez pas trop fort sur l'écran, évitez de le rayer ou de le pousser.
  - Ne touchez pas l'écran avec des objets durs comme des stylos à billes ou du métal.
-

## Nettoyage

---

### **Attention**

- Les produits chimiques tels que l'alcool et les solutions antiseptiques peuvent provoquer des variations du brillant, ternir et atténuer la carrosserie ou du panneau et détériorer la qualité de l'image.
  - N'utilisez jamais de diluant, de la benzine, de cire et de poudre abrasive, ce qui peut endommager la carrosserie ou le panneau.
  - Ne laissez aucun liquide pénétrer dans l'espace situé entre le panneau et le cadre de l'écran.
- 

Si nécessaire, vous pouvez enlever les taches de la carrosserie et la surface de l'écran en humidifiant partiellement un chiffon avec de l'eau.

## Pour un confort d'utilisation du moniteur

---

- Un écran trop sombre ou trop lumineux peut abîmer les yeux. Ajustez la luminosité du moniteur en fonction des conditions ambiantes.
- Regarder le moniteur trop longtemps entraîne une fatigue oculaire. Faites des pauses de 10 minutes toutes les heures.

# TABLE DES MATIERES

<b>Couvercle</b> .....	1	<b>3-1. Réglage du volume</b> .....	28
<b>Avertissement concernant le moniteur</b> .....	3	<b>3-2. Modification de la source sonore pour le signal d'entrée HDMI</b> .....	28
<b>TABLE DES MATIERES</b> .....	5	<b>3-3. Configuration de l'affichage du menu Ajustage</b> .....	29
<b>Chapitre 1 Introduction</b> .....	7	● Modification de la taille d'affichage du menu Ajustage .....	29
<b>1-1. Caractéristiques</b> .....	7	● Modification de la position d'affichage du menu Ajustage .....	29
<b>1-2. Commandes et fonctions</b> .....	8	● Modification du temps d'affichage du menu Ajustage .....	29
● Installation du pied .....	9	● Modification de la transparence d'affichage du menu Ajustage.....	30
● Rétraction du pied .....	9	<b>3-4. Touches de verrouillage</b> .....	30
<b>1-3. EIZO LCD Utility Disk</b> .....	10	<b>3-5. Réglage de l'affichage du logo EIZO</b> .....	30
● Contenu du disque et présentation du logiciel .....	10	<b>3-6. Réglage de la langue</b> .....	30
● Pour utiliser le pilote de l'écran tactile.....	10	<b>3-7. Activer/Désactiver les communications DDC/CI</b> .....	31
● Pour utiliser « EIZO ScreenSlicer » .....	10	<b>3-8. Restaurer les réglages par défaut du moniteur</b> .....	31
<b>1-4. Commandes de base et Fonctions</b> .....	11	● Restauration des réglages de la couleur .....	31
● Commandes de base du menu Ajustage.....	11	● Restauration de tous les paramètres par défaut .....	31
● Fonctions.....	12	<b>Chapitre 4 Fonctions économie d'énergie</b> .....	32
<b>Chapitre 2 Ajustage des écrans</b> .....	13	<b>4-1. Réglage de la fonction d'économie d'énergie</b> .....	32
<b>2-1. Résolutions/Formats compatibles</b> .....	13	● Moniteur .....	32
● Entrée analogique (D-Sub) .....	13	● Sortie audio .....	33
● Entrée numérique (DVI-D, HDMI : signal PC).....	13	<b>4-2. Réglage du témoin de fonctionnement</b> ....	33
● Entrée numérique (HDMI : signal vidéo).....	13	<b>4-3. Activer/Désactiver le Réglage automatique de la luminosité</b> .....	34
<b>2-2. Définir la résolution</b> .....	14	<b>4-4. Régler le voyant</b> .....	34
● Windows 7.....	14	<b>4-5. Activer/Désactiver la Mise en veille automatique</b> .....	35
● Windows Vista.....	14	<b>Chapitre 5 Branchement des câbles</b> .....	36
● Windows XP .....	14	<b>5-1. Branchement de dispositifs externes multiples</b> .....	36
● Mac OS X.....	14	● Commutation du signal d'entrée .....	37
<b>2-3. Afficher l'écran correctement</b> .....	15	<b>Chapitre 6 Dépannage</b> .....	38
● Entrée de signal numérique .....	15	<b>6-1. Aucune image</b> .....	38
● Entrée de signal analogique .....	15	<b>6-2. Problèmes d'imagerie (analogique et numérique)</b> .....	39
<b>2-4. Réglage de la couleur</b> .....	19	<b>6-3. Problèmes d'imagerie (numérique uniquement)</b> .....	39
● Sélection du mode d'affichage (mode de CAL Switch).....	19	<b>6-4. Problèmes d'imagerie (analogique uniquement)</b> .....	40
● Réglages avancés.....	19	<b>6-5. Autres problèmes</b> .....	41
● Options de réglage pour chaque mode .....	20	<b>6-6. Problèmes concernant l'écran tactile</b> .....	42
● Réglage de la luminosité.....	20		
● Pour ajuster le niveau de noir .....	21		
● Réglage du contraste .....	21		
● Réglage de la température de couleur.....	22		
● Réglage de la valeur gamma .....	22		
● Réglage de la saturation des couleurs .....	23		
● Réglage de la nuance .....	23		
● Réglage de la valeur de gain .....	24		
● Pour réduire le flou de l'image .....	24		
● Pour régler l'intensité Overdrive.....	25		
<b>2-5. Modification de la taille de l'écran</b> .....	26		
● Pour modifier la taille de l'écran.....	26		
● Pour régler la luminosité des bandes noires.	27		
<b>Chapitre 3 Réglage du moniteur</b> .....	28		

<b>Chapitre 7 Réference .....</b>	<b>43</b>
7-1. Comment fixer le bras optionnel.....	43
7-2. Affichage des informations relatives au moniteur .....	44
7-3. Spécifications .....	45
7-4. Glossaire.....	47
7-5. Synchronisation prédéfinie .....	50
<b>Annexe .....</b>	<b>51</b>
Marque commerciale .....	51
FCC Declaration of Conformity .....	52
Hinweise zur Auswahl des richtigen Schwenkarms für Ihren Monitor .....	53
<b>GARANTIE LIMITÉE .....</b>	<b>54</b>
Mesures chinoises pour conformité à la norme RoHS dans ChinaRoHS.....	63

# Chapitre 1 Introduction

Nous vous remercions d'avoir fait l'acquisition d'un moniteur couleur LCD EIZO.

## 1-1. Caractéristiques

- 23" format large LCD
- Compatible avec la résolution 1920 × 1080.
- Ecran tactile standard
  - Système d'imagerie optique infrarouge
    - Prend en charge la fonction tactile Windows (multi-touch) de Microsoft Windows 7.
    - \* Ce produit peut supporter jusqu'à deux touchers simultanés (support tactile multiple).
- Utilise un panneau à contraste élevé (3000:1).
  - Permet d'afficher des images très nettes.
- Panneau VA avec angles de visionnage horizontal et vertical de 89°
- Connecteur HDMI
  - Compatible avec le signal d'entrée PC utilisant l'entrée HDMI, permettant trois entrées différentes depuis un PC.
- La fonction CAL Switch permet à l'utilisateur de sélectionner le mode d'affichage optimal en fonction de l'image affichée.
  - Ecran de sélection compatible avec DICOM ([page 47](#)) Part 14.
  - Le mode Paper reproduit l'apparence du papier imprimé sur le moniteur.  
Voir « [Sélection du mode d'affichage \(mode de CAL Switch\)](#) » ([page 19](#)).
- La position Inclinée permet d'ajuster le moniteur sur une large gamme d'angles d'inclinaison, au moyen d'une seule touche.
  - Le pied peut être réglé à un angle adapté à la lecture de livres.
  - De plus, le réglage visant à supprimer les vibrations de l'écran est également appliqué lors du contrôle tactile.
- Du verre renforcé avec durabilité tactile supérieure a été adopté.
- HDCP (High-bandwidth Digital Content Protection)

## 1-2. Commandes et fonctions

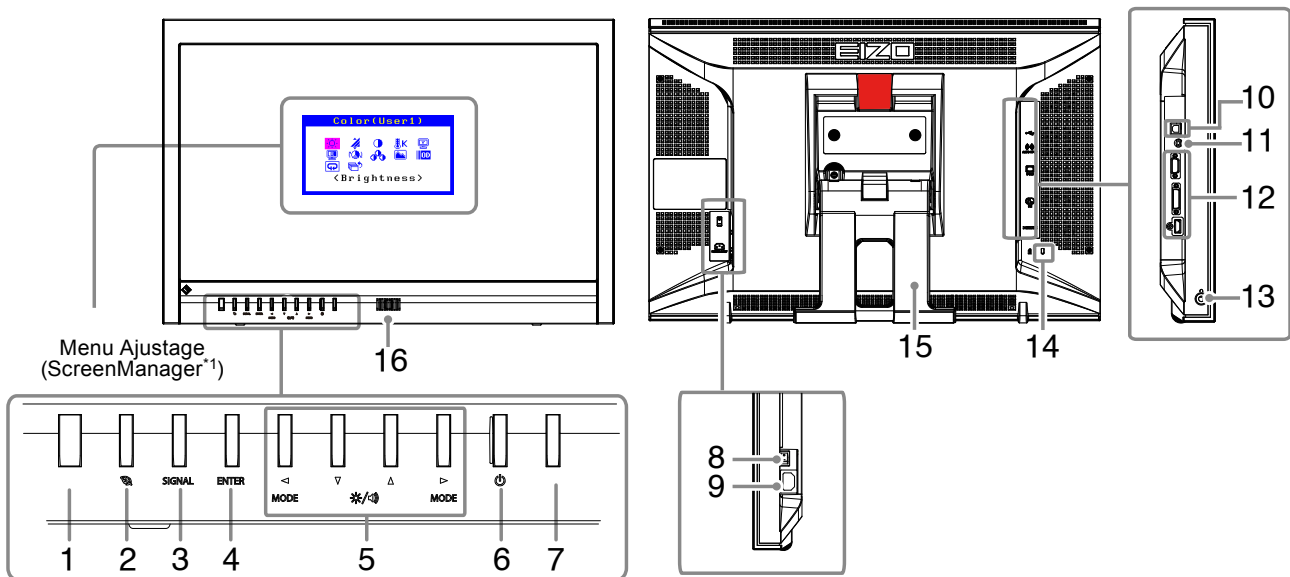

<b>1. Capteur Auto EcoView</b>	Détecte la luminosité ambiante. Fonction Auto EcoView (page 34).
<b>2. Touche </b>	Permet d'afficher le menu de réglage de la fonction d'économie d'énergie (Auto EcoView et EcoView Index) (page 34).
<b>3. Touche SIGNAL</b>	Commute les signaux d'entrée de l'affichage (page 37).
<b>4. Touche ENTER</b>	Permet d'afficher le menu Ajustage, de sélectionner un élément de l'écran de menu et de sauvegarder les valeurs ajustées (page 11).
<b>5. Touche </b>	<ul style="list-style-type: none"> <li>Permet de choisir et d'augmenter/diminuer les réglages des ajustages avancés au moyen du menu Ajustage.</li> <li>Touche  ( MODE ) : Pour commuter le Mode de CAL Switch (page 19).</li> <li>Touche  (  ) : Permet d'afficher le menu de réglage de la luminosité et du volume (page 20, page 28).</li> </ul>
<b>6. Touche </b>	Pour mettre sous/hors tension.
<b>7. Témoignage de fonctionnement</b>	Indique l'état de fonctionnement du moniteur. Bleu : En fonctionnement Orange : Mode économie d'énergie ARRÊT: Alimentation/Arrêt
<b>8. Commutateur d'alimentation principal</b>	Permet de mettre le moniteur sous/hors tension.
<b>9. Connecteur d'alimentation</b>	Permet de connecter le cordon d'alimentation.
<b>10. Port USB (PU)</b>	Permet de connecter un câble USB lorsque ce produit est utilisé comme écran tactile.
<b>11. Miniprise stéréo</b>	Permet de raccorder le câble à mini-prise stéréo.
<b>12. Connecteur de signal d'entrée</b>	Haut : connecteur D-Sub mini à 15 broches / Centre : connecteur DVI-D / Bas : Connecteur HDMI
<b>13. Prise pour casque</b>	Permet de raccorder un casque.
<b>14. Fente pour le verrouillage de sécurité</b>	Compatible avec le système de sécurité MicroSaver de Kensington.
<b>15. Pied<sup>*2, 3</sup></b>	Permet d'ajuster l'angle de l'écran du moniteur.
<b>16. Haut-parleur</b>	Permet de diffuser une source audio.

\*1 ScreenManager est un alias choisi par EIZO pour le menu Ajustage. Voir « [Commandes de base du menu Ajustage](#) » (page 11) pour savoir comment l'utiliser.

\*2 Voir « [Installation du pied](#) » (page 9) pour en savoir plus sur l'installation.

\*3 Un bras en option (ou un pied en option) peut être fixé en retirant le pied (voir « [7-1. Comment fixer le bras optionnel](#) » (page 43)).



## ● Installation du pied

Ce produit peut être ajusté à différents angles : 15°, 25°, 35°, 45°, 55° et 65°.

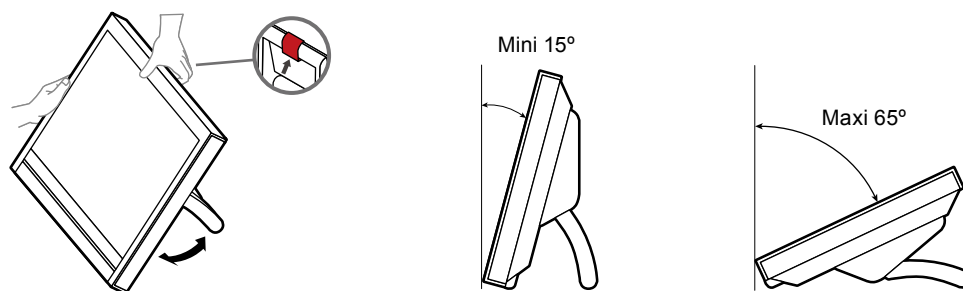

## ⚠ ATTENTION

**N'utilisez pas le pied dans la position dans laquelle il est emballé.**

Pour être emballé et transporté, le pied est plié. Si vous l'utilisez ainsi, le moniteur sera instable et il risquera de tomber et de causer des blessures ou des dégâts matériels. En cas d'utilisation du pied, dépliez-le à au moins 15° et installez-le correctement.



## ● Rétraction du pied

Suivez la procédure ci-dessous pour rétracter le pied lorsque vous remballiez le moniteur.

- 1. Afin d'éviter de rayer l'écran, sélectionnez un endroit stable et placez un chiffon doux sur sa surface. Placez l'écran face vers le bas sur le chiffon.**
- 2. Poussez la languette vers le haut et déplacez le pied vers l'avant jusqu'à ce qu'il atteigne son inclinaison minimale de 15°.**
- 3. En gardant la languette dans la position relevée, appuyez sur le bouton de déverrouillage.**

Le pied se replie alors dans sa position d'emballage.

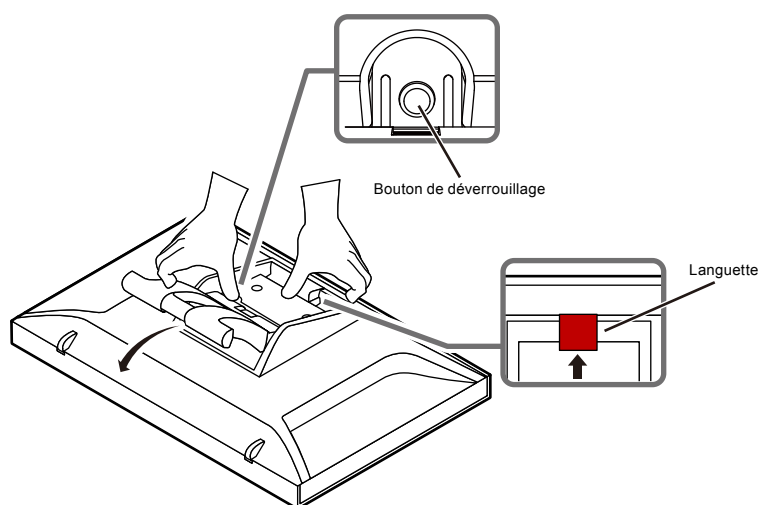

## 1-3. EIZO LCD Utility Disk

Un CD-ROM « EIZO LCD Utility Disk » est fourni avec le moniteur. Le tableau suivant présente le contenu du disque et l'ensemble des logiciels.

### ● Contenu du disque et présentation du logiciel

Le disque comprend un logiciel de réglage, un logiciel pour l'écran tactile, et des manuels d'utilisation. Lisez le fichier Readme.txt sur le disque pour connaître les procédures de démarrage des logiciels ou d'accès aux fichiers.

Élément	Présentation	Windows	Macintosh
Un fichier Readme.txt		√	√
Fichiers de motifs de réglage d'écran	Utilisé pour le réglage manuel de l'image d'entrée du signal analogique.	√	√
Pilote d'écran tactile	Logiciel pilote pour l'écran tactile	√	-
EIZO ScreenSlicer	Logiciel permettant de diviser de manière efficace l'écran en de multiples fenêtres.	√	-
Manuel d'utilisation du moniteur (fichier PDF)		√	√
Guide d'installation pour le pilote d'écran tactile (fichier PDF)		√	-

### ● Pour utiliser le pilote de l'écran tactile

Pour plus d'informations sur la configuration système requise pour le pilote d'écran tactile, comment les installer ou comment les utiliser, veuillez vous référer au Guide d'installation compris sur le CD-ROM fourni.

Les dernières versions du logiciel et du guide d'installation sont à votre disposition pour téléchargement sur notre site web.

<http://www.eizo.com>

### ● Pour utiliser « EIZO ScreenSlicer »

Pour installer et utiliser le logiciel, reportez-vous au Manuel d'utilisation du logiciel correspondant sur le CD-ROM.

## 1-4. Commandes de base et Fonctions

### ● Commandes de base du menu Ajustage

#### 1. Affichage du menu ajustage

1. Appuyez sur ENTER. Le menu ajustage apparaît.

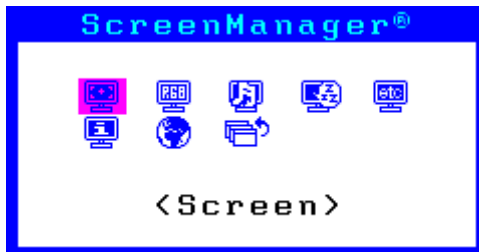

#### 2. Réglage/Configuration

1. Sélectionnez le menu à régler/configurer à l'aide des touches ◀, ▼, ▲, ▶, puis appuyez sur ENTER. Le sous-menu s'affiche.



2. Sélectionnez l'élément à régler/configurer à l'aide des touches ◀, ▼, ▲, ▶, puis appuyez sur ENTER. Le menu d'ajustage/réglage s'affiche.

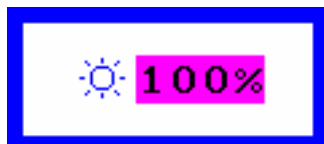

3. Réglez/configurez l'élément sélectionné à l'aide des touches ◀, ▼, ▲, ▶, puis appuyez sur ENTER.

#### 3. Sortie

1. Choisissez <Retour> dans le sous-menu, puis appuyez sur ENTER. Le menu principal s'affiche.
2. Choisissez <Sortie> dans le menu principal, puis appuyez sur ENTER. Le menu Ajustage se ferme.









































---

##### Remarque

- Vous pouvez également quitter le menu Ajustage en appuyant deux fois rapidement sur ENTER.
  - Vous pouvez également sélectionner <Sortie> ou <Retour> en appuyant deux ou trois fois sur ▼ dans le menu principal ou le sous-menu.
-

## ● Fonctions

Le tableau ci-dessous résume les menus de réglages et de paramètres du menu Ajustage.

Menu principal	Réglage	Référence	
Ajustement Auto* <sup>1</sup> 	 Ecran	« 2-3. Afficher l'écran correctement » (page 15)	
	 Niveau		
Ecran 	 Horloge* <sup>1</sup>		
	 Phase* <sup>1</sup>		
	 Position* <sup>1</sup>		
	 Lissage		
	 Retour		
Couleur* <sup>2</sup> 	 Luminosité	« 2-4. Réglage de la couleur » (page 19)	
	 Niveau de noir		
	 Contraste		
	 Température		
	 Gamma		
	 Saturation		
	 Nuance		
	 Gain		
	 Power Resolution		
	 Overdrive		
	 Restaurer		
Son 	 Volume	« 3-1. Réglage du volume » (page 28)	
	 Source* <sup>3</sup>	« 3-2. Modification de la source sonore pour le signal d'entrée HDMI » (page 28)	
	 Veille	« 4-1. Réglage de la fonction d'économie d'énergie » (page 32)	
PowerManager 	 Veille	« 4-5. Activer/Désactiver la Mise en veille automatique » (page 35)	
	 Mise en veille		
Autres Fonctions 	 Taille	« 2-5. Modification de la taille de l'écran » (page 26)	
	 Intensité Bords		
	 Configurer OSD	 Taille	« 3-3. Configuration de l'affichage du menu Ajustage » (page 29)
		 Position du Menu	
		 Veille menu	
		 Translucide	
	 Voyant Tension	« 4-2. Réglage du témoin de fonctionnement » (page 33)	
	 Espace couleur* <sup>3</sup>	« Chapitre 6 Dépannage » (page 38)	
 Restaurer	« 3-8. Restaurer les réglages par défaut du moniteur » (page 31)		
Informations 		« 7-2. Affichage des informations relatives au moniteur » (page 44)	
Langue 		« 3-6. Réglage de la langue » (page 30)	

\*<sup>1</sup> Signal d'entrée analogique uniquement

\*<sup>2</sup> Le réglage/la configuration disponible dans le menu <Couleur> dépend du mode sélectionné.

\*<sup>3</sup> Cette fonction est disponible avec le signal d'entrée HDMI.

# Chapitre 2 Ajustage des écrans

## 2-1. Résolutions/Formats compatibles

Ce moniteur prend en charge les résolutions et le format de signal suivants.

### ● Entrée analogique (D-Sub)

Résolution	Signaux compatibles	Fréquence de balayage vertical	Fréquence de point
640 × 480	VGA, VESA, CEA-861	jusqu'à 75 Hz	148,5 MHz (Max.)
720 × 400	VGA TEXT	70 Hz	
800 × 600	VESA	jusqu'à 75 Hz	
1024 × 768	VESA	jusqu'à 75 Hz	
1280 × 720	CEA-861	60 Hz	
1280 × 960	VESA	60 Hz	
1280 × 1024	VESA	jusqu'à 75 Hz	
1680 × 1050	VESA CVT, VESA CVT RB	60 Hz	
1920 × 1080*	CEA-861	60 Hz	

### ● Entrée numérique (DVI-D, HDMI : signal PC)

Résolution	Signaux compatibles	Fréquence de balayage vertical	Fréquence de point
640 × 480	VGA, CEA-861	60 Hz	148,5 MHz (Max.)
720 × 400	VGA TEXT	70 Hz	
800 × 600	VESA	60 Hz	
1024 × 768	VESA	60 Hz	
1280 × 720	CEA-861	60 Hz	
1280 × 960	VESA	60 Hz	
1280 × 1024	VESA	60 Hz	
1680 × 1050	VESA CVT, VESA CVT RB	60 Hz	
1920 × 1080*	CEA-861	60 Hz	

Une carte vidéo conforme aux normes VESA et CEA-861 est requise.

\*Résolution recommandée

### ● Entrée numérique (HDMI : signal vidéo)

- Signal vidéo
  - VGA / 525i (480i)/525p (480p)/1125i (1080i)/750p (720p)/1125p (1080p) : 60 Hz
  - 625i (576i)/625p (576p)/1125i (1080i)/750p (720p)/1125p (1080p) : 50 Hz
- Signal audio
  - 2 canaux PCM linéaire (32 kHz / 44,1 kHz / 48 kHz)

## 2-2. Définir la résolution

---

Si vous n'êtes pas satisfait de la résolution après avoir raccordé le moniteur au PC ou si vous souhaitez modifier la résolution, conformez-vous à la procédure décrite ci après.

### ● Windows 7

1. A l'aide de la souris, réalisez un clic droit sur n'importe quel point du bureau à l'exception des icônes.
2. Une fois le menu affiché, cliquez sur « Résolution d'écran ».
3. Sélectionnez le moniteur dans la boîte de dialogue « Résolution d'écran ».
4. Cliquez sur « Résolution » pour sélectionner la résolution souhaitée.
5. Cliquez sur le bouton [OK].
6. Lorsque la boîte de dialogue de confirmation s'affiche, cliquez sur [Conserver les modifications].

### ● Windows Vista

1. A l'aide de la souris, réalisez un clic droit sur n'importe quel point du bureau à l'exception des icônes.
2. Une fois le menu affiché, cliquez sur « Personnaliser ».
3. Dans la fenêtre « Personnalisation », cliquez sur « Paramètres d'affichage ».
4. Dans la boîte de dialogue « Paramètres d'affichage », sélectionnez l'onglet « Moniteur » et choisissez la résolution souhaitée dans le champ « Résolution ».
5. Cliquez sur le bouton [OK].
6. Lorsque la boîte de dialogue de confirmation s'affiche, cliquez sur [Oui].

### ● Windows XP

1. A l'aide de la souris, réalisez un clic droit sur n'importe quel point du bureau à l'exception des icônes.
2. Une fois le menu affiché, cliquez dans « Propriétés ».
3. Lorsque la boîte de dialogue « Propriétés d'affichage » s'affiche, cliquez sur l'onglet « Paramètres » et sélectionnez la résolution souhaitée pour « Résolution d'écran » dans « Affichage ».
4. Cliquez sur le bouton [OK] pour fermer la boîte de dialogue.

### ● Mac OS X

1. Sélectionnez « Préférences système » dans le menu Apple.
2. Lorsque la boîte de dialogue « Préférences système » s'affiche, cliquez sur « Affichages » pour « Matériel ».
3. Dans la boîte de dialogue figurant à l'écran, sélectionnez l'onglet « Affichage » et sélectionnez la résolution souhaitée dans le champ « Résolutions ».
4. Votre sélection s'affiche immédiatement. Lorsque vous êtes satisfait de la résolution sélectionnée, fermez la fenêtre.

## 2-3. Afficher l'écran correctement

### ● Entrée de signal numérique

Lorsque des signaux numériques sont entrés, les images s'affichent correctement en fonction des données prédéfinies du moniteur. Cependant, si les caractères et/ou les lignes sont flous, reportez-vous à « [6. Modifier les caractères/lignes flous.](#) » (page 18).

Pour effectuer des réglages plus avancés, voir « [2-4. Réglage de la couleur](#) » (page 19) et les pages suivantes.

### ● Entrée de signal analogique

#### Attention

- Il faut attendre environ 30 minutes pour que les composants électriques internes du moniteur se stabilisent. Attendez au moins 30 minutes après la mise sous tension du moniteur avant de commencer les réglages.
- La fonction d'auto-réglage ne prend pas en charge les images d'une résolution inférieure à 800 × 600 (SVGA).
- Les fonctions d'auto-réglage et de réglage automatique de l'écran fournissent les meilleures performances lorsqu'une image est entièrement affichée sur la zone d'affichage Windows ou Macintosh. Elles ne fonctionnent pas correctement dans les cas ci-dessous :
  - Lorsqu'une image est affichée uniquement sur une partie de l'écran (fenêtre invite de commandes par exemple)
  - Lorsqu'un fond noir (papier peint, etc.) est utiliséCes fonctions peuvent ne pas fonctionner correctement avec certaines cartes vidéo.

Le réglage de l'écran du moniteur permet de supprimer le scintillement de l'écran ou de régler correctement la position et la taille de l'écran en fonction de l'ordinateur à utiliser.

#### Remarque

- La fonction d'auto-réglage fonctionne lorsque toutes les conditions suivantes sont remplies :
  - Lorsqu'un signal est émis vers le moniteur pour la première fois, ou lorsqu'une résolution ou des fréquences de balayage horizontal/vertical affichées pour la première fois sont réglées

Si l'écran ne s'affiche pas correctement même après l'auto-réglage, réglez-le en suivant les procédures décrites sur les pages suivantes, afin d'utiliser le moniteur dans des conditions confortables.

## Procédures de réglage

### 1. Effectuez l'ajustement auto.

#### ● Pour régler le scintillement, la position et la taille de l'écran automatiquement

##### Procédure

1. Sélectionnez <Ajustement Auto> dans le menu Ajustage, puis appuyez sur ENTER.
2. Sélectionnez <Ecran> dans le menu <Ajustement Auto>, puis appuyez sur ENTER.  
Le menu <Ajustement Auto> s'affiche.
3. Sélectionnez <Exécuter> à l'aide des touches ▲ ou ▼, puis appuyez sur ENTER.  
La fonction de réglage automatique corrige le scintillement, la position et la taille de l'écran.

Si l'écran ne s'affiche pas correctement, même après avoir effectué le réglage expliqué dans « [1. Effectuez l'ajustement auto.](#) » (page 15), effectuez les réglages conformément aux procédures décrites aux pages suivantes. Si l'écran s'affiche correctement, reportez-vous à « [5. Réglage de la palette de couleurs.](#) » (page 18).

## 2. Préparation pour utiliser des exemples de réglage d'écran analogique.

Chargez le CD « EIZO LCD Utility Disk » dans l'ordinateur, puis ouvrez les « Fichiers de motifs de réglage d'écran ».

### Remarque

- Pour plus de détails et d'instructions sur l'ouverture des « Fichiers de motifs de réglage d'écran », veuillez vous référer au fichier Readme.txt.

## 3. Recommencez l'ajustement auto à l'aide du motif de réglage de l'écran analogique qui est affiché.

### ● Pour régler le scintillement, la position et la taille de l'écran automatiquement

#### Procédure

1. Affichez le Motif 1 en plein écran sur le moniteur grâce aux « Fichiers d'exemple de réglage d'écran ».

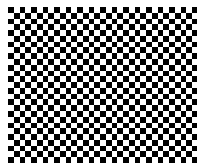

2. Sélectionnez <Ajustement Auto> dans le menu Ajustage, puis appuyez sur ENTER.
3. Sélectionnez <Ecran> dans le menu <Ajustement Auto>, puis appuyez sur ENTER.  
Le menu <Ajustement Auto> s'affiche.
4. Sélectionnez <Exécuter> à l'aide des touches ▲ ou ▼, puis appuyez sur ENTER.  
La fonction de réglage automatique corrige le scintillement, la position et la taille de l'écran.

Si l'écran ne s'affiche pas correctement, même après avoir effectué le réglage expliqué dans « 3. Recommencez l'ajustement auto à l'aide du motif de réglage de l'écran analogique qui est affiché. » (page 16), effectuez les réglages conformément aux procédures décrites aux pages suivantes. Si l'écran s'affiche correctement, reportez-vous à « 5. Réglage de la palette de couleurs. » (page 18).

## 4. Sélectionnez <Ecran> dans le menu Ajustage pour effectuer des réglages avancés.

Pour régler l'horloge, la phase et la position, procédez dans cet ordre.

### ● Pour supprimer les barres verticales

#### Procédure

1. Sélectionnez <Horloge> dans le menu <Ecran>, puis appuyez sur ENTER.  
Le menu <Horloge> s'affiche.
2. Réglez l'horloge à l'aide des touches ◀ ou ▶ afin d'éliminer les barres verticales.  
Appuyez lentement sur les touches ◀ ou ▶ afin de ne pas manquer le point d'ajustement.
3. Appuyez sur ENTER pour quitter le menu de réglage.  
Lorsque du flou, un scintillement ou des barres apparaissent sur l'écran après le réglage, reportez-vous à « Phase » pour éliminer le flou ou le scintillement.

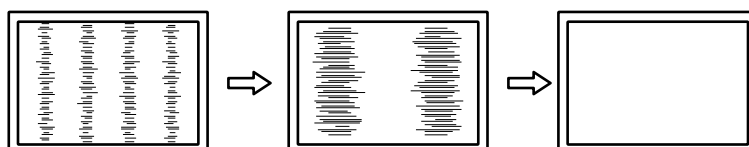



## ● Pour supprimer le scintillement ou le flou

### Procédure

1. Sélectionnez <Phase> dans le menu <Ecran>, puis appuyez sur ENTER.

Le menu <Phase> s'affiche.

2. Réglez la phase à l'aide des touches ◀ ou ▶ pour minimiser le flou ou le scintillement.
3. Appuyez sur ENTER pour quitter le menu de réglage.

Lorsque des barres verticales apparaissent à l'écran après le réglage, retournez à la section « Pour éliminer les barres verticales <Horloge> ».

(Horloge → Phase → Position)

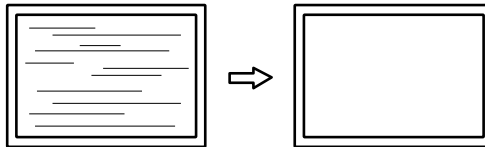

### Attention

- En fonction de votre ordinateur ou de votre carte vidéo, le flou ou le scintillement ne seront pas forcément éliminés.

## ● Pour régler la position de l'écran

### Remarque

- Etant donné que le nombre de pixels et les positions des pixels sont fixés sur le moniteur LCD, seule une position est fournie pour afficher correctement les images. Le réglage de la position sert à faire glisser une image à la position correcte.

### Procédure

1. Sélectionnez <Position> dans le menu <Ecran>, puis appuyez sur ENTER.  
Le menu <Position> s'affiche.
2. Réglez la position à l'aide des touches ◀ / ▼ / ▲ / ▶.
3. Appuyez sur ENTER pour quitter le menu de réglage.

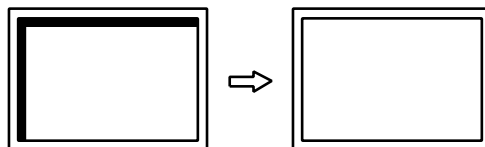

4. Fermez l'exemple 1.

## 5. Réglage de la palette de couleurs.

### ● Pour régler automatiquement la palette de couleurs <Niveau>

Vous pouvez afficher chaque palette de couleurs (0 à 255) en réglant le niveau de sortie du signal.

#### **Procédure**

1. Affichez l'exemple 2 en plein écran sur le moniteur grâce aux « Fichiers d'exemple de réglage d'écran ».

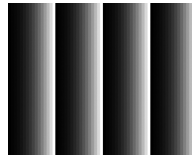

2. Sélectionnez <Ajustement Auto> dans le menu Ajustage, puis appuyez sur ENTER.
3. Sélectionnez <Niveau> dans le menu <Ajustement Auto>, puis appuyez sur ENTER.  
Le menu <Niveau> s'affiche.
4. Sélectionnez <Exécuter> à l'aide des touches ▲ ou ▼, puis appuyez sur ENTER.  
La plage de sortie est réglée automatiquement.
5. Fermez l'exemple 2.

## 6. Modifier les caractères/lignes flous.

### ● Pour modifier les caractères/lignes flous

Lorsqu'une image est affichée avec une résolution autre que celle recommandée, les caractères ou les lignes de l'image affichée peuvent être flous.

---

#### **Attention**

- Le réglage du lissage n'est pas forcément nécessaire, en fonction de la résolution de l'affichage. (L'icône de lissage est indisponible.)
- 

#### **Plage de réglage**

1 à 5

#### **Procédure**

1. Sélectionnez <Ecran> dans le menu Ajustage, puis appuyez sur ENTER.
2. Sélectionnez <Lissage> dans le menu <Ecran>, puis appuyez sur ENTER.  
Le menu <Lissage> s'affiche.
3. Utilisez les touches ◀ ou ▶ pour effectuer le réglage.
4. Appuyez sur ENTER pour quitter le menu de réglage.

## 2-4. Réglage de la couleur

### ● Sélection du mode d'affichage (mode de CAL Switch)

Cette fonction facilite la sélection d'un mode personnalisé en fonction de l'application du moniteur.

#### Modes d'affichage

Mode	Fonction
User1	Sélectionnez l'un de ces modes utilisateur pour définir un ensemble personnalisé de paramètres.
User2	
sRGB	Adapté à la synchronisation des couleurs des périphériques compatibles sRGB.
Paper	Produit un effet de papier imprimé en diminuant le contraste et la température des couleurs.
DICOM	Disponible pour l'affichage en mode DICOM.

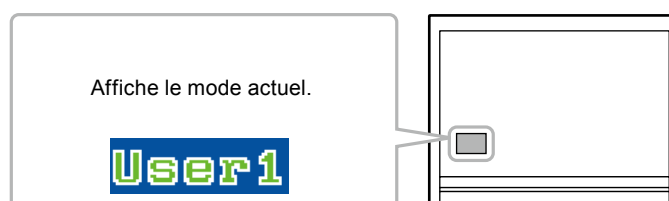

#### Procédure

1. Appuyez sur les touches ◀ ou ▶.  
Un nom de mode s'affiche en bas à gauche de l'écran.
2. Lorsque le nom de mode est affiché, appuyez sur ◀ ou ▶ pour changer de mode.



#### Remarque

- Le menu Ajustage ne peut pas être affiché lorsqu'un nom de mode s'affiche.

### ● Réglages avancés

Le menu <Couleur> du menu Ajustage vous permet de configurer et d'enregistrer des paramètres couleur différents pour chaque mode.

#### Attention

- Il faut attendre environ 30 minutes pour que les composants électriques internes du moniteur se stabilisent. Attendez au moins 30 minutes après la mise sous tension du moniteur avant de commencer les réglages.
- Effectuez d'abord le réglage de niveau lorsque vous ajustez les couleurs pour les signaux analogiques (voir « [Pour régler automatiquement la palette de couleurs <Niveau> »](#) (page 18)).
- La même image peut être visionnée dans différentes couleurs sur de multiples moniteurs, en raison des caractéristiques spécifiques des moniteurs. Effectuez manuellement des réglages précis de la couleur lorsque vous synchronisez les couleurs sur de multiples moniteurs.











#### Remarque

- Les valeurs indiquées en « % » ou en « K » ne sont disponibles qu'en tant que références.

## ● Options de réglage pour chaque mode

Les paramètres réglables dépendent du mode. (Il ne vous est pas possible de sélectionner des fonctions non-réglables.)

√: Réglable -: Non réglable

Icône	Fonction	Mode de CAL Switch			
		User1 User2	sRGB	Paper	DICOM
	Luminosité	√	√	√	-
	Niveau de noir	√	-	-	-
	Contraste	√	-	-	-
	Température	√	-	√	-
	Gamma	√	-	-	-
	Saturation	√	-	-	-
	Nuance	√	-	-	-
	Gain	√	-	-	-
	Power Resolution	√	-	-	-
	Overdrive	√	-	-	-
	Restaurer	√	√	√	-

## ● Réglage de la luminosité

Vous pouvez régler la luminosité de l'écran en modifiant la luminosité du rétroéclairage (Source de lumière émanant de l'arrière du panneau LCD).

### Plage de réglage

0 à 100%

### Procédure

1. Appuyez sur les touches ▲ ou ▼.  
Le menu <Luminosité> s'affiche.
2. Utilisez les touches ▲ ou ▼ pour effectuer le réglage.
3. Appuyez sur ENTER pour quitter le menu de réglage.

### Remarque

- Si vous trouvez que l'image est trop claire, même si la luminosité est réglée à 0%, ou qu'elle est trop sombre même si la luminosité est réglée à 100%, ajustez le contraste.
- Vous pouvez également utiliser <Luminosité> dans <Couleur> dans le menu Ajustage pour l'ajuster.

## ● Pour ajuster le niveau de noir

Il vous est possible d'ajuster le niveau de noir des images.

### **Plage de réglage**

-50 à 50

### **Procédure**

1. Sélectionnez <Couleur> dans le menu Ajustage, puis appuyez sur ENTER.
2. Sélectionnez <Niveau de noir> dans le menu <Couleur>, puis appuyez sur ENTER.  
Le menu <Niveau de noir> s'affiche.
3. Utilisez les touches ◀ ou ▶ pour effectuer le réglage.
4. Appuyez sur ENTER pour quitter le menu de réglage.

---

#### **Remarque**

- Après réglage du niveau de noir, réajustez le contraste si nécessaire.
- 

## ● Réglage du contraste

Vous pouvez régler la luminosité de l'écran en modifiant le niveau du signal vidéo.

### **Plage de réglage**

0 à 100%

### **Procédure**

1. Sélectionnez <Couleur> dans le menu Ajustage, puis appuyez sur ENTER.
2. Sélectionnez <Contraste> dans le menu <Couleur>, puis appuyez sur ENTER.  
Le menu <Contraste> s'affiche.
3. Utilisez les touches ◀ ou ▶ pour effectuer le réglage.
4. Appuyez sur ENTER pour quitter le menu de réglage.

---

#### **Remarque**

- Avec un contraste de 50%, toute la palette de couleurs est affichée (pour le signal d'entrée PC uniquement).
  - Lors du réglage du moniteur, il est conseillé d'effectuer le réglage de la luminosité, ce qui ne risquerait pas de faire perdre les caractéristiques de gradation, avant le réglage du contraste.
  - Effectuez le réglage du contraste dans les cas suivants.
    - Lorsque vous trouvez que l'image est trop sombre, même si la luminosité est réglée à 100% (Définissez un contraste supérieur à 50%.)
    - Lorsque vous trouvez que l'image est trop claire, même si la luminosité est réglée à 0% (Définissez un contraste inférieur à 50%.)
-

## ● Réglage de la température de couleur

Vous pouvez régler la température de la couleur.

La température de couleur sert normalement à exprimer la nuance de « Blanc » et/ou « Noir » par une valeur numérique. La valeur est exprimée en degrés Kelvin (K).

L'écran devient rougeâtre lorsque la température de couleur est basse, et bleuâtre lorsqu'elle est élevée, comme la température d'une flamme. Une valeur de gain prédéfinie est réglée pour chaque valeur de réglage de la température de couleur.

### **Plage de réglage**

Arrêt, 4000 K-10000 K (spécifiée par chaque unité de 500 K, y compris 9300 K)

### **Procédure**

1. Sélectionnez <Couleur> dans le menu Ajustage, puis appuyez sur ENTER.
2. Sélectionnez <Température> dans le menu <Couleur>, puis appuyez sur ENTER.  
Le menu <Température> s'affiche.
3. Utilisez les touches ◀ ou ▶ pour effectuer le réglage.
4. Appuyez sur ENTER pour quitter le menu de réglage.

---

### **Remarque**

- <Gain> vous permet d'effectuer un réglage encore plus précis (voir « Réglage de la valeur de gain » (page 24)).
  - Si vous le réglez sur « Arrêt », l'image sera affichée dans la couleur prédéfinie du moniteur (Gain : 100% pour chaque RGB).
  - Lorsque le gain est modifié, la température de couleur est basculée sur « Arrêt ».
- 

## ● Réglage de la valeur gamma

Vous pouvez régler la valeur gamma. La luminosité du moniteur varie selon le signal d'entrée. Toutefois, le taux de variation n'est pas proportionnel au signal d'entrée. La « Correction Gamma » permet de maintenir l'équilibre entre le signal d'entrée et la luminosité du moniteur.

### **Plage de réglage**

1,8, 2,0, 2,2

### **Procédure**

1. Sélectionnez <Couleur> dans le menu Ajustage, puis appuyez sur ENTER.
2. Sélectionnez <Gamma> dans le menu <Couleur>, puis appuyez sur ENTER.  
Le menu <Gamma> s'affiche.
3. Utilisez les touches ◀ ou ▶ pour effectuer le réglage.
4. Appuyez sur ENTER pour quitter le menu de réglage.

## ● Réglage de la saturation des couleurs

Cette fonction permet de régler la saturation de la couleur.

### **Plage de réglage**

-128 à 127

### **Procédure**

1. Sélectionnez <Couleur> dans le menu Ajustage, puis appuyez sur ENTER.
2. Sélectionnez <Saturation> dans le menu <Couleur>, puis appuyez sur ENTER.  
Le menu <Saturation> s'affiche.
3. Utilisez les touches ◀ ou ▶ pour effectuer le réglage.
4. Appuyez sur ENTER pour quitter le menu de réglage.

---

#### **Attention**

- L'utilisation de cette fonction pourrait rendre certaines palettes de couleurs indisponibles à l'affichage.

---

#### **Remarque**

- La valeur minimum (-128) fait passer l'écran en monochrome.
- 

## ● Réglage de la nuance

Cette fonction permet de régler la nuance.

### **Plage de réglage**

-32 à 32

### **Procédure**

1. Sélectionnez <Couleur> dans le menu Ajustage, puis appuyez sur ENTER.
2. Sélectionnez <Nuance> dans le menu <Couleur>, puis appuyez sur ENTER.  
Le menu <Nuance> s'affiche.
3. Utilisez les touches ◀ ou ▶ pour effectuer le réglage.
4. Appuyez sur ENTER pour quitter le menu de réglage.

---

#### **Attention**

- L'utilisation de cette fonction pourrait rendre certaines palettes de couleurs indisponibles à l'affichage.
-

## ● Réglage de la valeur de gain

La luminosité de chaque composant de la couleur (rouge, vert, et bleu) est appelée « Gain ». Il est possible de changer la nuance de « blanc » en ajustant le gain.

### **Plage de réglage**

0 à 100%

### **Procédure**

1. Sélectionnez <Couleur> dans le menu Ajustage, puis appuyez sur ENTER.
2. Sélectionnez <Gain> dans le menu <Couleur>, puis appuyez sur ENTER.  
Le menu <Gain> s'affiche.
3. Réglez le gain à l'aide des touches ◀ ou ▶, pour chacune des couleurs rouge, vert et bleu.
4. Appuyez sur ENTER pour quitter le menu de réglage.

---

### **Attention**

- L'utilisation de cette fonction pourrait rendre certaines palettes de couleurs indisponibles à l'affichage.

---

### **Remarque**

- La valeur de gain change avec celle de la température de couleur.
  - Lorsque le gain est modifié, la température de couleur est basculée sur « Arrêt ».
- 

## ● Pour réduire le flou de l'image

Il vous est possible de réduire le flou de l'image en améliorant ses contours.

### **Plage de réglage**

Arrêt, 1, 2, 3

### **Procédure**

1. Sélectionnez <Couleur> dans le menu Ajustage, puis appuyez sur ENTER.
2. Sélectionnez <Power Resolution> dans le menu <Couleur>, puis appuyez sur ENTER.  
Le menu <Power Resolution> s'affiche.
3. Utilisez les touches ◀ ou ▶ pour effectuer le réglage.
4. Appuyez sur ENTER pour quitter le menu de réglage.

---

### **Remarque**

- Si vous maintenez une pression sur la touche ▲ ou ▼ pendant plus de deux secondes tandis que <Power Resolution> est affiché, le moniteur entrera en mode démo. Pour retourner à l'affichage normal, maintenez enfoncée la touche ▲ ou ▼ pendant au moins deux secondes.
    - Partie gauche de l'écran : Power Resolution Marche
    - Partie droite de l'écran : Power Resolution Arrêt
-



## ● Pour régler l'intensité Overdrive

Cette fonction vous permet de régler l'intensité de suractivité en fonction de l'utilisation du moniteur. Vous pouvez réduire les décalages image en réglant cette fonction sur « Amélioré » lors de l'affichage d'images animées.

### **Plage de réglage**

Amélioré, Standard, Arrêt

### **Procédure**

1. Sélectionnez <Couleur> dans le menu Ajustage, puis appuyez sur ENTER.
2. Sélectionnez <Overdrive> dans le menu <Couleur>, puis appuyez sur ENTER.  
Le menu <Overdrive> s'affiche.
3. Utilisez les touches ▲ ou ▼ pour effectuer le réglage.
4. Appuyez sur ENTER pour quitter le menu de réglage.

---

### **Attention**

- La fonction de suractivité est désactivée dans les cas suivants :
    - La fréquence de balayage vertical des signaux d'entrée est supérieure à 60 Hz.
    - Sélectionnez « Normal » dans <Taille> (sauf dans le cas où la résolution d'affichage est de 1920 × 1080).
-

## 2-5. Modification de la taille de l'écran

### ● Pour modifier la taille de l'écran

Les images dont la résolution est différente de la résolution recommandée s'affichent automatiquement en plein écran. Vous pouvez modifier la taille de l'écran à l'aide de la fonction <Taille> du menu <Autres fonctions>.

Réglage	Fonction
Auto	Le moniteur change automatiquement la taille de l'écran en fonction du rapport d'aspect et des informations de résolution du dispositif externe. Cette fonction n'est disponible que pour les entrées HDMI (Signal SD).
Plein Ecran	Affiche une image sur la totalité de l'écran. Dans certains cas, les images peuvent être déformées, car la fréquence du balayage vertical est différente de la fréquence du balayage horizontal.
Elargi	Affiche une image sur la totalité de l'écran. Dans certains cas, une bande noire verticale ou horizontale apparaît afin de compenser la différence entre la fréquence de balayage vertical et horizontal.
Normal	Affiche les images selon la résolution spécifiée.

Exemple : Taille de l'image 1024 × 768

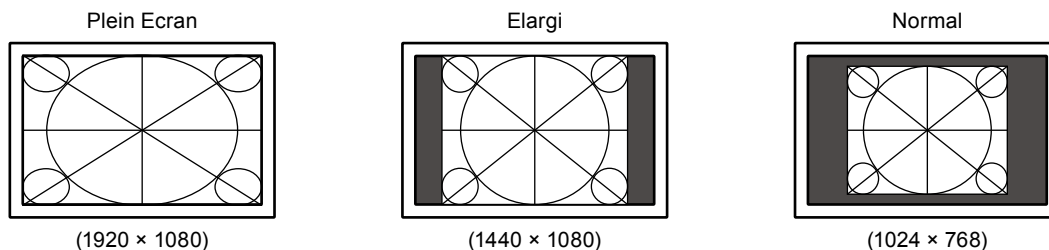

### Procédure

1. Sélectionnez <Autres fonctions> dans le menu Ajustage, puis appuyez sur ENTER.
2. Sélectionnez <Taille> dans le menu <Autres fonctions>, puis appuyez sur ENTER.  
Le menu Taille écran s'affiche.
3. Sélectionnez « Auto », « Plein Ecran », « Elargi » ou « Normal » à l'aide des touches ▲ ou ▼.
4. Appuyez sur ENTER pour quitter le menu de réglage.

### Attention

- Le fait de sélectionner « Normal » pourrait rendre certaines palettes de couleurs indisponibles à l'affichage.

## ● Pour régler la luminosité des bandes noires

Une bordure (zone noire sans image) apparaît autour de l'image en mode « Normal » ou « Elargi ».

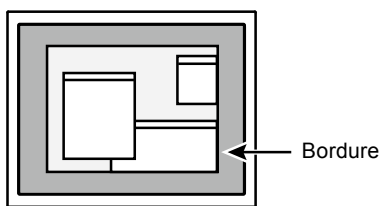

### **Procédure**

1. Sélectionnez <Autres fonctions> dans le menu Ajustage, puis appuyez sur ENTER.
2. Sélectionnez <Intensité Bords> dans le menu <Autres fonctions>, puis appuyez sur ENTER.  
Le menu <Intensité Bords> s'affiche.
3. Utilisez les touches ◀ ou ▶ pour effectuer le réglage.
4. Appuyez sur ENTER pour quitter le menu de réglage.

# Chapitre 3 Réglage du moniteur

## 3-1. Réglage du volume

Cette fonction permet de régler le volume.

### Plage de réglage

0 à 30

### Procédure

1. Appuyez sur les touches ▲ ou ▼.  
Le menu de réglage du volume s'affiche.
2. Utilisez les touches ◀ ou ▶ pour effectuer le réglage.
3. Appuyez sur ENTER pour quitter le menu de réglage.

---

#### Remarque

- Le volume pour le HDMI et la mini-prise stéréo peut être réglé séparément.
  - Vous pouvez également utiliser <Volume> dans <Son> dans le menu Ajustage pour l'ajuster.
- 

## 3-2. Modification de la source sonore pour le signal d'entrée HDMI

Cette fonction vous permet de modifier la source sonore pour le signal d'entrée HDMI. Vous pouvez sélectionner le HDMI ou la mini-prise stéréo.

### Procédure

1. Sélectionnez <Son> dans le menu Ajustage, puis appuyez sur ENTER.
2. Sélectionnez <Source> dans le menu <Son>, puis appuyez sur ENTER.  
Le menu de réglage de la source s'affiche.
3. Sélectionnez « HDMI » ou « Miniprise stéréo » à l'aide des touches ▲ ou ▼.
4. Appuyez sur ENTER pour quitter le menu de réglage.

---

#### Remarque

- Cette fonction est disponible avec un signal d'entrée HDMI. Cependant, si vous utilisez un câble adaptateur DVI-HDMI, la source sonore sera automatiquement « Miniprise stéréo » et ne pourra être modifiée.
-

## 3-3. Configuration de l'affichage du menu Ajustage

### ● Modification de la taille d'affichage du menu Ajustage

Modifiez la taille du menu Ajustage selon la procédure suivante.

#### **Procédure**

1. Sélectionnez <Autres fonctions> dans le menu Ajustage, puis appuyez sur ENTER.
2. Sélectionnez <Configurer OSD> dans le menu <Autres fonctions>, puis appuyez sur ENTER.
3. Sélectionnez <Taille> dans le menu <Configurer OSD>, puis appuyez sur ENTER.  
Le menu <Taille> s'affiche.
4. Sélectionnez « Normal » ou « Elargi » à l'aide des touches ▲ ou ▼.
5. Appuyez sur ENTER pour quitter le menu de réglage.

### ● Modification de la position d'affichage du menu Ajustage

Vous pouvez modifier la position d'affichage du menu Ajustage.

#### **Procédure**

1. Sélectionnez <Autres fonctions> dans le menu Ajustage, puis appuyez sur ENTER.
2. Sélectionnez <Configurer OSD> dans le menu <Autres fonctions>, puis appuyez sur ENTER.
3. Sélectionnez <Position du Menu> dans le menu <Configurer OSD>, puis appuyez sur ENTER.  
Le menu <Position du Menu> s'affiche.
4. Réglez la position à l'aide des touches ◀ or ▶.
5. Appuyez sur ENTER pour quitter le menu de réglage.

### ● Modification du temps d'affichage du menu Ajustage

Vous pouvez régler le temps d'affichage du menu Ajustage (en secondes).

#### **Plage de réglage**

Désactiver, activer (15, 30, 45, 60s)

#### **Procédure**

1. Sélectionnez <Autres fonctions> dans le menu Ajustage, puis appuyez sur ENTER.
2. Sélectionnez <Configurer OSD> dans le menu <Autres fonctions>, puis appuyez sur ENTER.
3. Sélectionnez <Veille menu> dans le menu <Configurer OSD>, puis appuyez sur ENTER.  
Le menu <Veille menu> s'affiche.
4. Sélectionnez « Activer » ou « Désactiver » à l'aide des touches ▲ ou ▼.  
Si vous sélectionnez « Activer », choisissez un délai d'affichage du menu à l'aide des touches ◀ ou ▶.
5. Appuyez sur ENTER pour quitter le menu de réglage.

---

#### **Remarque**

- Le temps d'affichage du nom du mode, du menu EcoView et de la fonction EcoView Index reste inchangé.
-

## ● Modification de la transparence d'affichage du menu Ajustage

Vous pouvez régler la transparence du menu Ajustage.

### **Procédure**

1. Sélectionnez <Autres fonctions> dans le menu Ajustage, puis appuyez sur ENTER.
2. Sélectionnez <Configurer OSD> dans le menu <Autres fonctions>, puis appuyez sur ENTER.
3. Sélectionnez <Translucide> dans le menu <Configurer OSD>, puis appuyez sur ENTER.  
Le menu <Translucide> s'affiche.
4. Utilisez les touches ◀ ou ▶ pour effectuer le réglage.
5. Appuyez sur ENTER pour quitter le menu de réglage.

## 3-4. Touches de verrouillage

Cette fonction permet de verrouiller ENTER afin d'éviter toute modification des réglages/paramètres actuels.

### **Procédure**

1. Appuyez sur ⏻ pour mettre le moniteur hors tension.
2. En gardant SIGNAL enfoncé, appuyez sur ⏻ pendant au moins deux secondes pour allumer le moniteur.  
Vous pouvez passer de Verrouillage à Déverrouillage en effectuant les étapes 1 et 2.

## 3-5. Réglage de l'affichage du logo EIZO

Le logo EIZO apparaît à l'écran lors de la mise sous tension du moniteur. Vous pouvez décider d'activer ou de désactiver l'affichage du logo EIZO.

### **Procédure**

1. Appuyez sur ⏻ pour mettre le moniteur hors tension.
2. En gardant ENTER enfoncé, appuyez sur ⏻ pour allumer le moniteur.  
Vous pouvez modifier l'affichage du logo EIZO en effectuant l'opération décrite aux étapes 1 et 2.

## 3-6. Réglage de la langue

Cette fonction vous permet de sélectionner la langue du menu Ajustage et des messages.

### **Langues pouvant être sélectionnées**

Anglais/Allemand/Français/Espagnol/Italien/Suédois/Chinois simplifié/Chinois traditionnel/Japonais



### **Procédure**

1. Sélectionnez <Langue> dans le menu Ajustage, puis appuyez sur ENTER.  
Le menu <Langue> s'affiche.
2. Sélectionnez une langue à l'aide des touches ◀ / ▼ / ▲ / ▶.
3. Appuyez sur ENTER pour quitter le menu de réglage.

## 3-7. Activer/Désactiver les communications DDC/CI

Cette fonction vous permet d'activer ou de désactiver les communications DDC/CI (voir « 7-4. Glossaire » (page 47)).

### Procédure

1. Appuyez sur  pour mettre le moniteur hors tension.
2. En gardant  enfoncé, appuyez sur  pour allumer le moniteur.  
Vous pouvez passer de Activer à Désactiver en effectuant les étapes 1 et 2.

### Remarque

- Vous pouvez vérifier les réglages DDC/CI dans le menu <Informations>.
- L'entrée HDMI ne supporte pas la communication DDC/CI.

## 3-8. Restaurer les réglages par défaut du moniteur

Il existe deux types de restauration : Restaurer couleurs ne restaure que les couleurs modifiées par rapport aux valeurs par défaut, tandis que Restaurer tout permet de ramener tous les paramètres à leurs valeurs par défaut.

### Attention

- Après une restauration, il est impossible d'annuler la manipulation.

### Remarque

- Pour plus d'informations sur les réglages par défaut, voir « Principaux réglages par défaut » (page 46).

### ● Restauration des réglages de la couleur

Cette fonction ne permet de restaurer aux valeurs par défaut que les réglages de la couleur pour le mode en cours.

#### Procédure

1. Sélectionnez <Couleur> dans le menu Ajustage, puis appuyez sur ENTER.
2. Sélectionnez <Restaurer> dans le menu <Couleur>, puis appuyez sur ENTER.
3. Sélectionnez « Restaurer » à l'aide des touches ▲ ou ▼.
4. Appuyez sur ENTER.

Les réglages de la couleur sont rétablis aux valeurs par défaut.

### ● Restauration de tous les paramètres par défaut

Cette fonction permet de restaurer tous les réglages aux valeurs par défaut.

#### Procédure

1. Sélectionnez <Autres fonctions> dans le menu Ajustage, puis appuyez sur ENTER.
2. Sélectionnez <Restaurer> dans le menu <Autres fonctions>, puis appuyez sur ENTER.
3. Sélectionnez « Restaurer » à l'aide des touches ▲ ou ▼.
4. Appuyez sur ENTER.

Tous les réglages sont restaurés aux valeurs par défaut.

# Chapitre 4 Fonctions économie d'énergie

## 4-1. Réglage de la fonction d'économie d'énergie

### ● Moniteur

Cette fonction vous permet de spécifier, en fonction de l'état d'un dispositif externe qui est branché au moniteur, si celui-ci doit être défini en mode d'économie d'énergie. Une fois que le moniteur est entré en mode d'économie d'énergie, aucune image ne s'affiche à l'écran.

#### Attention

- Si vous désactivez le commutateur d'alimentation principal ou que vous débranchez le cordon d'alimentation, l'alimentation du moniteur est complètement coupée.
- La consommation d'énergie varie, même si le câble de la mini-prise stéréo est branché.
- Cinq secondes avant de passer en mode d'économie d'énergie, le moniteur affiche un message préalable.

#### Procédure

1. Sélectionnez <PowerManager> dans le menu Ajustage, puis appuyez sur ENTER.
2. Sélectionnez <Veille> dans le menu <PowerManager>, puis appuyez sur ENTER.  
Le menu <Veille> s'affiche.
3. Sélectionnez « Marche » ou « Arrêt » à l'aide des touches ▲ ou ▼.
4. Appuyez sur ENTER pour quitter le menu de réglage.

#### Systeme d'économie d'énergie

##### Entrée de signal analogique

Ce moniteur est conforme à la norme VESA DPM.

PC		Moniteur	Voyant Tension
Marche		En fonctionnement	Bleu
Mode économie d'énergie	EN ATTENTE ARRETE OFF	Mode économie d'énergie	Orange
Hors tension		Mode économie d'énergie	Orange

##### Entrée de signal numérique

##### Lorsque le dispositif externe connecté est un ordinateur

Ce moniteur est conforme à la norme DVI DMPM.

Le moniteur passe en mode économie d'énergie en cinq secondes, selon le réglage de votre ordinateur.

PC		Moniteur	Voyant Tension
Marche		En fonctionnement	Bleu
Mode économie d'énergie		Mode économie d'énergie	Orange
Hors tension		Mode économie d'énergie	Orange



### Lorsque le dispositif externe connecté n'est pas un ordinateur

Dispositif externe	Moniteur	Voyant Tension
Marche	En fonctionnement	Bleu
Hors tension	Mode économie d'énergie	Orange

### Quitter le mode économie d'énergie

Si le moniteur détecte une entrée, il quitte automatiquement le mode économie d'énergie et retourne au mode d'affichage normal.

## ● Sortie audio

Ce moniteur vous permet de désactiver la sortie audio des haut-parleurs/du casque en mode économie d'énergie.

### Procédure

1. Sélectionnez <Son> dans le menu Ajustage, puis appuyez sur ENTER.
2. Sélectionnez <Veille> dans le menu <Son>, puis appuyez sur ENTER.  
Le menu <Veille> s'affiche.
3. Sélectionnez « Marche » ou « Arrêt » à l'aide des touches ▲ ou ▼.
4. Appuyez sur ENTER pour quitter le menu de réglage.

---

### Attention

- Tant que le moniteur est en mode économie d'énergie, aucun son ne sera émis si le signal d'entrée et la source du son proviennent du HDMI.
- 

## 4-2. Réglage du témoin de fonctionnement

Cette fonction permet d'activer ou désactiver le Voyant Tension (bleu) lorsque le moniteur fonctionne.

### Procédure

1. Sélectionnez <Autres fonctions> dans le menu Ajustage, puis appuyez sur ENTER.
2. Sélectionnez <Voyant Tension> dans le menu <Autres Fonctions>, puis appuyez sur ENTER.  
Le menu <Voyant Tension> s'affiche.
3. Sélectionnez « Activer » ou « Désactiver » à l'aide des touches ▲ ou ▼.
4. Appuyez sur ENTER pour quitter le menu de réglage.

## 4-3. Activer/Désactiver le Réglage automatique de la luminosité

---



Le capteur situé sur la face avant du moniteur utilise la fonction Auto EcoView et détecte la luminosité ambiante pour régler automatiquement la luminosité de l'écran à un niveau confortable.

---

### Attention

- La fonction Auto EcoView ne peut pas être utilisée en mode DICOM.
  - Prenez garde à ne pas bloquer le capteur situé au bas du moniteur lorsque vous utilisez la fonction Auto EcoView.
- 

### Procédure

1. Appuyez sur .  
Le menu « EcoView » s'affiche.
  2. Sélectionnez « Auto EcoView » à l'aide des touches ▲ ou ▼. (Vous pouvez également utiliser  pour le sélectionner.)
  3. Sélectionnez « Marche » ou « Arrêt » à l'aide des touches ◀ ou ▶.
  4. Appuyez sur ENTER pour quitter le menu de réglage.
- 

### Remarque



- Pour cette raison, puisque le paramètre <Luminosité> du menu Ajustage est modifié, la plage d'ajustement automatique est également modifiée.
- 

## 4-4. Régler le voyant

---

Lorsque la fonction EcoView Index est activée, le voyant indiquant le niveau d'économie d'énergie apparaît lors de la mise sous tension du moniteur, permettant ainsi de régler la luminosité ou de modifier le mode. Plus les barres du voyant s'allument vers la droite, plus l'économie d'énergie réalisée est importante.

### Procédure

1. Appuyez sur .  
Le menu « EcoView » s'affiche.
2. Sélectionnez « EcoView Index » à l'aide des touches ▲ ou ▼. (Vous pouvez également utiliser  pour le sélectionner.)
3. Sélectionnez « Marche » ou « Arrêt » à l'aide des touches ◀ ou ▶.
4. Appuyez sur ENTER pour quitter le menu de réglage.

## 4-5. Activer/Désactiver la Mise en veille automatique

Cette fonction vous permet de définir si le moniteur doit être allumé/éteint automatiquement après l'écoulement en mode économie d'énergie d'une période de temps spécifiée.

### **Plage de réglage**

Désactiver, Activer (0, 1, 2, 3, 5, 10, 15, 20, 25, 30, 45 min, 1-5h)

### **Procédure**

1. Sélectionnez <PowerManager> dans le menu Ajustage, puis appuyez sur ENTER.
2. Sélectionnez <Mise en veille> dans le menu <PowerManager>, puis appuyez sur ENTER.  
Le menu <Mise en veille> s'affiche.
3. Sélectionnez « Activer » ou « Désactiver » à l'aide des touches ▲ ou ▼.  
Si vous sélectionnez « Activer », réglez un délai de mise en veille du moniteur à l'aide des touches ◀ ou ▶.
4. Appuyez sur ENTER pour quitter le menu de réglage.

# Chapitre 5 Branchement des câbles

## 5-1. Branchement de dispositifs externes multiples

Le produit dispose de multiples branchements pour des dispositifs externes, ce qui vous permet de basculer l'affichage sur l'un d'entre eux.

### Attention

- On considère que le moniteur à écran tactile sera utilisé avec un ordinateur. Lorsque le moniteur doit être connecté à plusieurs ordinateurs, branchez un câble USB (MD-C93) sur l'ordinateur utilisé pour le contrôle tactile (une seule unité).
- N'utilisez pas de câbles dual link.

### Exemples de branchement

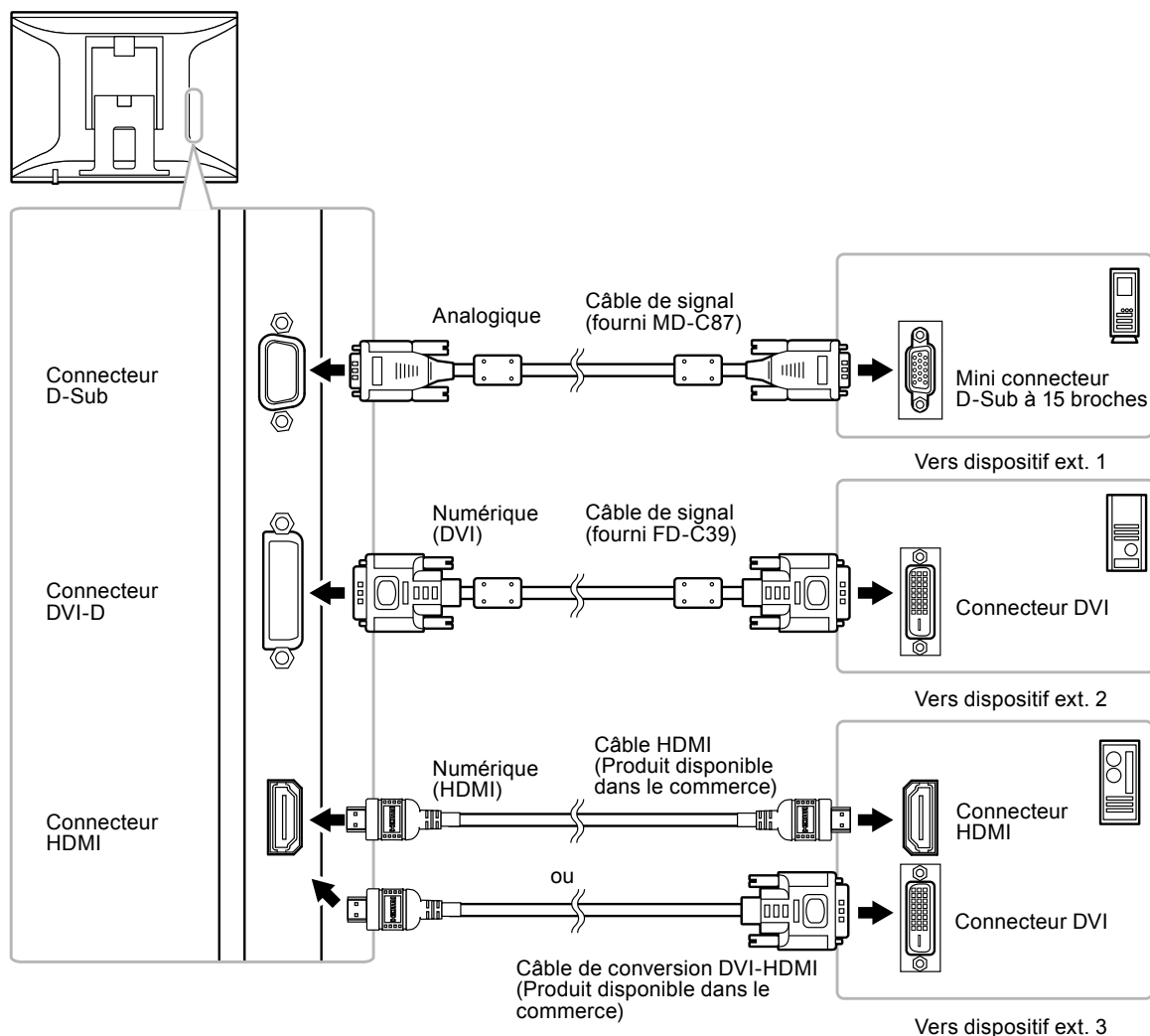

## ● Commutation du signal d'entrée

Le signal d'entrée change chaque fois que vous appuyez sur SIGNAL.

Lorsque le signal est commuté, le nom du port d'entrée actif s'affiche dans le coin supérieur droit de l'écran.

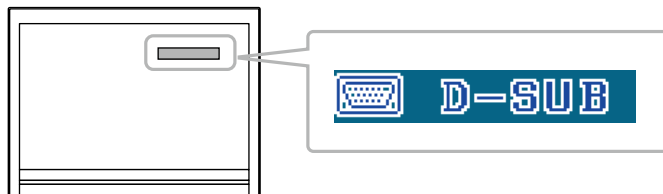

# Chapitre 6 Dépannage

Si un problème persiste après application des corrections proposées, veuillez prendre contact avec votre revendeur local.

## 6-1. Aucune image

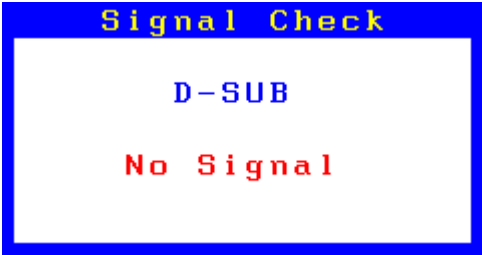
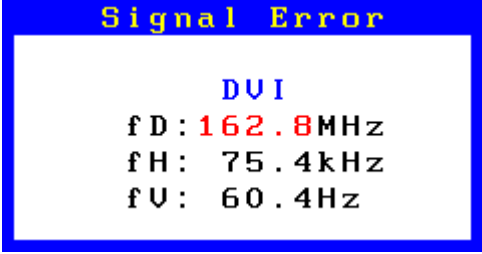
Problème	Cause possible et solution
<b>1. Aucune image</b> <ul style="list-style-type: none"> <li>Le voyant de tension ne s'allume pas.</li> </ul>	<ul style="list-style-type: none"> <li>Vérifiez que le cordon d'alimentation est correctement branché.</li> <li>Coupez l'alimentation du moniteur, puis rétablissez-la quelques minutes plus tard.</li> <li>Activez le commutateur d'alimentation principal.</li> <li>Appuyez sur .</li> </ul>
<ul style="list-style-type: none"> <li>Le voyant de tension s'allume en bleu.</li> </ul>	<ul style="list-style-type: none"> <li>Augmentez les valeurs de &lt;Luminosité&gt;, &lt;Contraste&gt;, et/ou &lt;Gain&gt; dans le menu Ajustage (voir « <a href="#">Réglages avancés</a> » (page 19)).</li> </ul>
<ul style="list-style-type: none"> <li>Le voyant de tension s'allume en orange.</li> </ul>	<ul style="list-style-type: none"> <li>Changez le signal d'entrée en appuyant sur SIGNAL.</li> <li>Appuyez sur une touche du clavier ou faites bouger la souris.</li> <li>Vérifiez que le dispositif externe est sous tension.</li> </ul>
<b>2. Le message ci-dessous s'affiche.</b>	Ce message s'affiche lorsque le signal n'entre pas correctement, même si le moniteur fonctionne correctement.
<ul style="list-style-type: none"> <li>Ce message s'affiche si aucun signal n'entre. Exemple :</li> </ul> 	<ul style="list-style-type: none"> <li>Le message illustré à gauche risque de s'afficher, parce que certains dispositifs externes n'émettent pas de signal dès leur mise sous tension.</li> <li>Vérifiez que le dispositif externe est sous tension.</li> <li>Vérifiez que le câble de signal est correctement branché.</li> <li>Changez le signal d'entrée en appuyant sur SIGNAL.</li> </ul>
<ul style="list-style-type: none"> <li>Le message indique que le signal d'entrée est en dehors de la bande de fréquence spécifiée. (Cette fréquence de signal s'affiche en rouge.) Exemple :</li> </ul>  <p>fD : Fréquence de point (Affichée uniquement durant l'entrée d'un signal numérique)</p> <p>fH : Fréquence de balayage horizontal</p> <p>fV : Fréquence de balayage vertical</p>	<ul style="list-style-type: none"> <li>Vérifiez que l'ordinateur est configuré de façon à correspondre aux besoins du moniteur en matière de résolution et de fréquence de balayage vertical (voir « <a href="#">2-1. Résolutions/Formats compatibles</a> » (page 13)).</li> <li>Redémarrez l'ordinateur.</li> <li>Sélectionnez un mode d'affichage approprié à l'aide de l'utilitaire de la carte vidéo. Reportez-vous au manuel d'utilisation de la carte vidéo pour plus d'informations.</li> </ul>



## 6-2. Problèmes d'imagerie (analogique et numérique)

Problème	Cause possible et solution
1. L'écran est trop lumineux ou trop sombre.	<ul style="list-style-type: none"><li>Utilisez les fonctions &lt;Luminosité&gt; ou &lt;Contraste&gt; dans le menu Ajustage pour régler ce problème. (Le rétro-éclairage du moniteur LCD a une durée de vie limitée. Si l'écran s'assombrit ou scintille, prenez contact avec votre revendeur.)</li><li>Activez la fonction Auto EcoView. Le moniteur détecte la luminosité ambiante pour ajuster automatiquement la luminosité de l'écran.</li></ul>
2. Les caractères sont flous.	<ul style="list-style-type: none"><li>Vérifiez que l'ordinateur est configuré de façon à correspondre aux besoins du moniteur en matière de résolution et de fréquence de balayage vertical (voir « 2-1. Résolutions/Formats compatibles » (page 13)).</li><li>Utilisez la fonction &lt;Lissage&gt; du menu Ajustage pour régler ce problème (voir « Pour modifier les caractères/lignes flous » (page 18)).</li></ul>
3. Des images rémanentes s'affichent.	<ul style="list-style-type: none"><li>Les images rémanentes sont spécifiques aux moniteurs LCD. Evitez d'afficher la même image pendant trop longtemps.</li><li>Utilisez l'économiseur d'écran ou la fonction d'économie d'énergie pour éviter d'afficher la même image pendant une période prolongée.</li></ul>
4. Des points verts/rouges/bleus/blancs ou des points défectueux restent affichés sur l'écran.	<ul style="list-style-type: none"><li>C'est une caractéristique du panneau LCD et non un défaut.</li></ul>
5. Un moirage ou des marques de pression restent sur l'écran.	<ul style="list-style-type: none"><li>Affichez un écran blanc ou noir sur le moniteur. Le problème peut être ainsi résolu.</li></ul>
6. Des parasites apparaissent sur l'écran.	<ul style="list-style-type: none"><li>Dans le menu Ajustage, réglez &lt;Overdrive&gt; sur « Arrêt » (voir « Pour régler l'intensité Overdrive » (page 25)).</li><li>Lorsque les signaux du système HDCP sont entrés, il est possible que les images normales ne s'affichent pas immédiatement à l'écran.</li></ul>
7. L'écran est blanchâtre ou noirâtre.	<ul style="list-style-type: none"><li>Utilisez les fonctions &lt;Niveau de noir&gt; (voir « Pour ajuster le niveau de noir » (page 21)) et &lt;Contraste&gt; (voir « Réglage du contraste » (page 21)) du menu &lt;Autres fonctions&gt;-&lt;Espace couleur&gt; dans le menu Ajustage pour régler ce problème.</li></ul>

## 6-3. Problèmes d'imagerie (numérique uniquement)

Problème	Cause possible et solution
1. La couleur indiquée sur l'affichage n'est pas correcte (pour entrée HDMI).	<ul style="list-style-type: none"><li>Modifiez l'espace couleur du signal vidéo dans &lt;Autres fonctions&gt;-&lt;Espace couleur&gt; dans le menu Ajustage.</li></ul>
2. L'écran clignote (pour entrée HDMI)	<ul style="list-style-type: none"><li>Les signaux transmissibles varient en fonction de la catégorie de câble HDMI. Vérifiez que le câble supporte les transmissions Haute Vitesse.</li></ul>

## 6-4. Problèmes d'imagerie (analogique uniquement)

Problème	Cause possible et solution
<p>1. La position d'affichage est incorrecte.</p> 	<ul style="list-style-type: none"><li>• Utilisez la fonction &lt;Position&gt; du menu Ajustage pour corriger la position de l'image (voir « <a href="#">Pour régler la position de l'écran</a> » (page 17)).</li><li>• Si le problème persiste, utilisez l'utilitaire de la carte vidéo, s'il est disponible, pour modifier la position d'affichage.</li></ul>
<p>2. Des barres verticales s'affichent à l'écran ou une partie de l'image scintille.</p> 	<ul style="list-style-type: none"><li>• Utilisez la fonction &lt;Horloge&gt; du menu Ajustage pour régler ce problème (voir « <a href="#">Pour supprimer les barres verticales</a> » (page 16)).</li></ul>
<p>3. Tout l'écran scintille ou est flou.</p> 	<ul style="list-style-type: none"><li>• Utilisez la fonction &lt;Phase&gt; du menu Ajustage pour régler ce problème (voir « <a href="#">Pour supprimer le scintillement ou le flou</a> » (page 17)).</li></ul>



## 6-5. Autres problèmes

Problème	Cause possible et solution
1. L'icône <Lissage> du menu de réglage <Ecran> est indisponible.	<ul style="list-style-type: none"><li>• L'icône de lissage est indisponible lorsque l'écran est affiché selon les résolutions ou les réglages suivants.<ul style="list-style-type: none"><li>- La résolution est de 1920 × 1080</li><li>- L'option « Normal » est sélectionnée pour &lt;Taille&gt; dans le menu Ajustage</li></ul></li></ul>
2. Le menu Ajustage ne s'affiche pas.	<ul style="list-style-type: none"><li>• Vérifiez si la fonction de verrouillage est activée (voir « 3-4. Touches de verrouillage » (page 30)).</li></ul>
3. Aucun nom de mode n'est affiché.	<ul style="list-style-type: none"><li>• Vérifiez que le menu Ajustage n'est pas actif.</li></ul>
4. La fonction de réglage automatique ne fonctionne pas.	<ul style="list-style-type: none"><li>• Cette fonction est inopérante lorsqu'un signal numérique est entré.</li><li>• Cette fonction est destinée à être utilisée sur les ordinateurs Macintosh et les PC compatibles AT fonctionnant sous Windows. Elle ne fonctionne pas correctement lorsqu'une image ne s'affiche que sur une partie de l'écran (fenêtre de commande, par exemple) ou lorsqu'un fond d'écran noir (papier peint, etc.) est utilisé.</li><li>• Cette fonction ne fonctionne pas correctement avec certaines cartes vidéo.</li></ul>
5. Pas de sortie audio.	<ul style="list-style-type: none"><li>• Vérifiez que le câble de la miniprise stéréo est correctement branché.</li><li>• Regardez si le volume est réglé sur 0.</li><li>• Vérifiez le dispositif externe en cours d'utilisation et le logiciel de lecture audio pour savoir s'ils sont correctement configurés.</li><li>• En cas d'utilisation d'une entrée HDMI, vérifiez le dispositif externe en cours d'utilisation et le paramètre &lt;Source&gt; dans le menu Ajustage (voir « 3-2. Modification de la source sonore pour le signal d'entrée HDMI » (page 28)).</li></ul>

## 6-6. Problèmes concernant l'écran tactile

Problème	Cause possible et solution
1. Le contrôle tactile est désactivé.	<ul style="list-style-type: none"><li>• Le pilote de l'écran tactile doit être installé lorsque ce produit est utilisé comme écran tactile. Vérifiez que le pilote a été installé correctement conformément aux instructions du Guide d'installation (sur le CD-ROM).</li><li>• Vérifiez que le moniteur et l'ordinateur sont branchés au moyen d'un câble USB.</li><li>• Redémarrez l'ordinateur.</li></ul>
2. Aucun son n'est émis lorsque l'on touche l'écran tactile.	<ul style="list-style-type: none"><li>• Il est possible qu'aucun son ne soit émis du terminal de sortie audio lorsque l'écran est touché, en fonction de la configuration du matériel de l'ordinateur.</li></ul>
3. Le curseur n'est pas bien placé.	<ul style="list-style-type: none"><li>• Eteignez puis rallumez le moniteur. Si le problème persiste, étalonnez le moniteur..</li></ul>
4. Le curseur se déplace irrégulièrement ou fait des sauts.	<ul style="list-style-type: none"><li>• Si la surface ou l'un des côtés de l'écran est sale, il est nécessaire de le nettoyer.</li><li>• Vérifiez l'environnement d'utilisation du moniteur. Cette fonction ne peut être correctement utilisée dans les conditions suivantes.<ul style="list-style-type: none"><li>- La surface de l'écran est soumise directement ou indirectement à la lumière du soleil ou à un éclairage trop puissant.</li><li>- Un appareil infrarouge se situe à proximité du moniteur.</li><li>- Plusieurs moniteurs sont à proximité les uns des autres.</li></ul></li><li>• Un point non-tactile de l'écran peut être touché.</li><li>• Touchez l'écran avec votre doigt, le stylet fourni, ou un objet ne reflétant pas la lumière, et qui ne risque pas d'abîmer la surface de l'écran. Si l'un des objets suivants est utilisé, l'écran tactile ne fonctionnera pas correctement.<ul style="list-style-type: none"><li>- Objets dont la surface change lorsqu'elle entre en contact avec le panneau, comme par exemple un gant</li><li>- Objets reflétant la lumière comme un miroir</li><li>- Objets transparents, en acrylique par exemple</li><li>- Objets trop fins</li></ul></li><li>• Si un bras (ou un autre support) est fixé, utilisez le moniteur en mode d'affichage paysage. Si le moniteur est utilisé en mode portrait, il ne fonctionnera pas correctement. (Ce produit ne supporte pas le mode portrait lorsqu'un bras ou pied y est fixé.)</li><li>• Ce produit peut supporter jusqu'à deux touchers simultanés (support tactile multiple). Puisque les deux capteurs situés dans les deux angles supérieurs de l'écran sont utilisés pour détecter les touchers, le moniteur peut ne pas être capable de détecter deux touchers simultanés avec précision, en fonction de leur position.</li></ul>

### Attention

- Pour plus d'informations sur les conditions de fonctionnement du pilote d'écran tactile, comment les installer ou comment les utiliser, veuillez vous référer au Guide d'installation (sur le CD-ROM). Les dernières versions du logiciel et du guide d'installation sont à votre disposition pour téléchargement sur notre site web.  
<http://www.eizo.com>

# Chapitre 7 Référence

## 7-1. Comment fixer le bras optionnel

Un bras en option (ou un pied en option) peut être fixé en retirant la section du pied.

### Attention

- Fixez le bras ou pied conformément aux instructions de son manuel d'utilisation.
- Avant d'utiliser un bras ou un pied d'une autre marque, vérifiez les points suivants et choisissez un produit conforme à la norme VESA. Utilisez les vis M4 × 12 mm fournies avec ce produit.
  - Espacement entre les trous de vis : 100 mm × 100 mm
  - Epaisseur de la plaque : 2,6 mm
  - Suffisamment solide pour supporter le poids du moniteur (à l'exception du pied) et les accessoires tels que les câbles.
- Si vous utilisez un bras ou un pied, fixez-le selon les angles suivants d'inclinaison du moniteur.
  - Haut 65°, bas 45° (pour affichage paysage)
- Ne tournez pas le moniteur dans la direction verticale.
- Raccordez les câbles après avoir fixé le bras ou pied.
- Le moniteur et le bras ou pied sont lourds. Vous pourriez vous blesser ou endommager le matériel en les laissant tomber.

### Procédure

**1. Posez le moniteur LCD sur un tissu propre étalé sur une surface stable avec la surface du panneau tournée vers le bas.**

**2. Enlevez le pied.**

Préparez un tournevis. Desserrez les vis (quatre) fixant l'appareil et le pied à l'aide du tournevis.

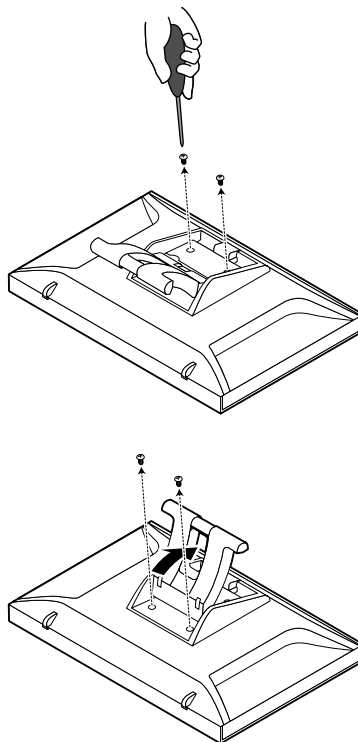

### 3. Fixez le bras ou le pied au moniteur.

Fixez le moniteur au bras ou pied à l'aide des vis spécifiées dans le manuel d'utilisation du bras ou pied.

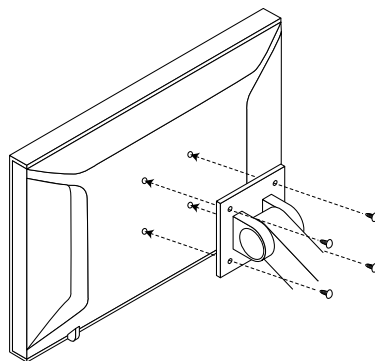

## 7-2. Affichage des informations relatives au moniteur

Cette fonction permet d'afficher l'état du signal d'entrée, la résolution actuelle et le nom du modèle.

Informations 1/3 : état du signal d'entrée, résolution et fréquences de balayage horizontal/vertical

Informations 2/3 : statut activation/désactivation de la communication DDC/CI

Informations 3/3 : nom du modèle, numéro de série et durée d'utilisation

#### **Procédure**

1. Sélectionnez <Informations> dans le menu Ajustage, puis appuyez sur ENTER.  
Le menu <Informations> s'affiche.
2. Appuyez ensuite sur ENTER pour vérifier les réglages, etc.

---

#### **Attention**

- La durée d'utilisation n'est pas toujours à « 0 » lorsque vous achetez le moniteur, en raison des tests effectués en usine.
-

## 7-3. Spécifications

Panneau LCD	Taille		Ecran LCD couleur TFT 23,0 pouces (580 mm)
	Angles de visionnage		Angles de visionnage : Horizontal 178°, vertical 178° (CR ≥ 10)
	Pas de masque		0,2655 mm
	Temps de réponse		Noir-blanc-noir : Env. 25 ms De gris à gris : Env. 7 ms (Réglage Overdrive : Amélioré)
Fréquence de balayage horizontal	Analogique		31-81 kHz
	Numérique	DVI	31-68 kHz
		HDMI	15-68 kHz
Fréquence de balayage vertical	Analogique		55-76 Hz (non entrelacé)
	Numérique	DVI	59-61Hz (non entrelacé) (VGA TEXT : 69 à 71 Hz)
		HDMI	49-61 Hz (VGA TEXT : 69 à 71 Hz)
Formats de signal vidéo applicables			VGA / 525i (480i)/525p (480p)/1125i (1080i)/750p (720p)/1125p (1080p) : 60 Hz 625i (576i)/625p (576p)/1125i (1080i)/750p (720p)/1125p (1080p) : 50 Hz
Formats de signal audio applicables			2 canaux PCM linéaire (32 kHz/44,1 kHz/48 kHz)
Résolution			1920 points × 1080 lignes
Fréquence de point maximale			148,5 MHz
Couleur affichable maximale			Environ 16,77 millions de couleurs (1 064,33 millions de couleurs/10 bits LUT)
Zone d'affichage (H × V)			509,76 mm × 286,74 mm (20,1 pouces × 11,3 pouces)
Ecran tactile* <sup>1</sup>	Traitement de la surface		Anti-reflet
	Dureté de surface		5,5 Mohs
	Communication		Par USB
	Méthode de détection		Système d'imagerie optique infrarouge *Supporte la fonction Microsoft Windows 7 multi-touch* <sup>2</sup> .
Alimentation			100 à 120 VCA ±10%, 50/60 Hz 0,75 A 200 à 240 VCA ±10%, 50/60 Hz 0,4 A
Consommation électrique	Affichage à l'écran allumé		45 W ou moins
	Mode économie d'énergie		1,3 W ou moins (quand seul le connecteur de signal D-Sub est branché sans câble de miniprise stéréo et qu'un périphérique USB est connecté) 0,85 W ou moins (quand seul le connecteur de signal D-Sub est branché, sans câble de miniprise stéréo ni périphérique USB)
	Hors tension		0,1 W ou moins
	Alimentation principale coupée		0 W
Connecteur de signal d'entrée			D-Sub mini 15 broches Connecteur DVI-D (Compatible HDCP) HDMI type A* <sup>3</sup>
Signal d'entrée analogique (Sync)			Séparé, TTL, positif/négatif
Signal d'entrée analogique (Vidéo)			Analogique, positif (0,7 Vc-c/75 Ω)
Transmission de signal numérique			TMDS (liaison simple)
Sortie audio			Sortie du haut-parleur : 0,35 W (8 Ω, THD+N : 10% ou moins) Sortie des écouteurs : 2 mW + 2 mW
Entrée de ligne			Impédance d'entrée : 48 kΩ (Typ.) Niveau d'entrée : 1,0 Vrms (Max.)
Plug & play			Structure VESA DDC 2B/EDID 1,3

\*<sup>1</sup> En ce qui concerne le système d'exploitation applicable, veuillez vous référer au guide d'installation (sur le CD-ROM).

\*<sup>2</sup> Ce produit peut supporter jusqu'à deux touches simultanées (support tactile multiple).

\*<sup>3</sup> CEC HDMI (ou contrôle mutuel) n'est pas supporté.

Dimensions (largeur) × (hauteur) × (profondeur)	Unité principale	557 mm (21,9 pouces) × 204,5 - 375,5 mm (8,1 - 14,8 pouces) × 194 - 367 mm (7,6 - 14,4 pouces)
	Unité principale (sans pied)	557 mm (21,9 pouces) × 376 mm (14,8 pouces) × 68 mm (2,68 pouces)
Poids	Unité principale	environ 7,7 kg (17 lbs.)
	Unité principale (sans pied)	environ 6,9 kg (15,2 lbs.)
Plage de déplacement		Inclinaison : 15°/25°/35°/45°/55°/65°
Conditions ambiantes	Température	En fonctionnement : 5°C à 35°C (41°F à 95°F) Transport/Stockage : -20°C à 60°C (-4°F à 140°F)
	Humidité	En fonctionnement : 20% à 80% HR (sans condensation) Transport/Stockage : 10% à 90% HR (sans condensation)
	Pression atmosphérique	En fonctionnement : 700 à 1 060 hPa Transport/Stockage : 200 à 1 060 hPa

## Principaux réglages par défaut

Mode de CAL Switch		DICOM
Auto EcoView		Arrêt
EcoView Index		Arrêt
Lissage		3
PowerManager - Veille		Marche
Taille		Entrée D-Sub/DVI-D : Plein Ecran Entrée HDMI (Signal PC/Signal HD) : Plein Ecran Entrée HDMI (signal SD) : Auto
Mise en veille		Désactiver
Configurer OSD	Taille	Normal
	Veille Menu	45s
Langue		English
DDC/CI		Desactiver

## Dimensions externes

Unité : mm (pouces)

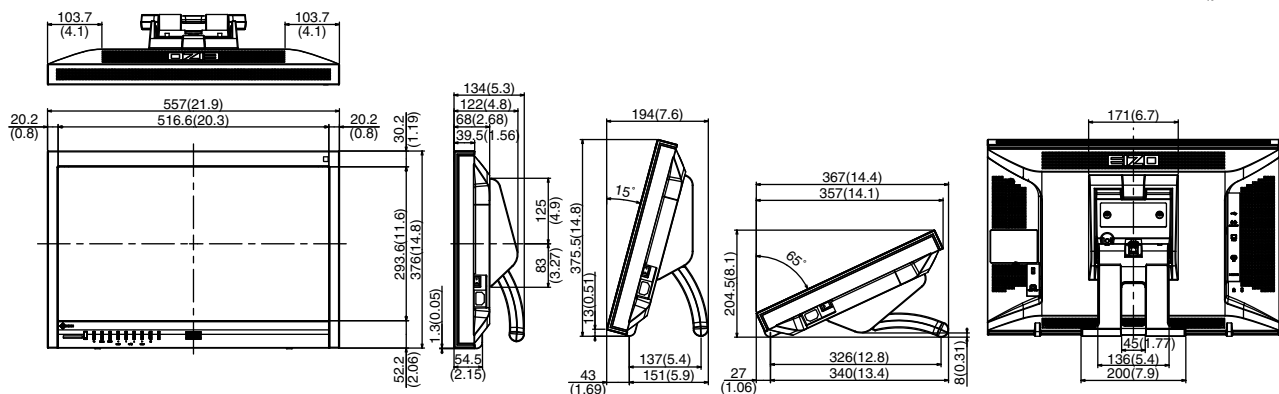

## Accessoires

Pour obtenir les toutes dernières informations relatives aux accessoires, consultez notre site Web.

<http://www.eizo.com>

## 7-4. Glossaire

---

### **DDC/CI (Display Data Channel/Command Interface)**

VESA fournit une standardisation pour l'échange interactif des informations de réglage, etc. entre un ordinateur et le moniteur.

### **DICOM (Digital Imaging and Communication in Medicine)**

La norme DICOM a été mise au point par l'American College of Radiology et la National Electric Manufacturers Association aux Etats-Unis.

Les appareils compatibles DICOM permettent le transfert d'images et d'informations médicales. Le document DICOM Part 14 définit l'affichage d'images médicales numériques en niveaux de gris.

### **DVI (Digital Visual Interface, Interface visuelle numérique)**

DVI est une norme d'interface numérique. L'interface DVI permet la transmission directe des données numériques du PC sans perte.

Ceci inclut le système de transmission TMDS et les connecteurs DVI. Il existe deux types de connecteurs DVI. Le premier est le connecteur DVI-D réservé à l'entrée de signaux numériques. L'autre est le connecteur DVI-I qui accepte des signaux numériques et analogiques.

### **DVI DMPM (DVI Digital Monitor Power Management)**

DVI DMPM est une fonction d'économie d'énergie adaptée à l'interface numérique. Les états « moniteur allumé » (mode de fonctionnement normal) et « actif éteint » (mode économie d'énergie) sont indispensables pour le mode d'alimentation DVI DMPM du moniteur.

### **Espace couleur**

L'espace couleur est une méthode servant à spécifier et exprimer la couleur. Il existe les modes YUV, RGB, etc. YUV exprime la couleur au moyen de la luminance (Y), la différence de couleur de R (U) et la différence de couleur de bleu (V). Le RGB fonctionne en utilisant une palette de trois couleurs de rouge (R), vert (G) et bleu (B).

### **Gain**

Cette fonction est utilisée pour régler chaque paramètre de couleur pour le rouge, le vert et le bleu. Un moniteur LCD peut afficher des couleurs en faisant passer la lumière par le filtre coloré du panneau. Le rouge, le vert et le bleu sont les trois couleurs primaires. Toutes les couleurs affichées à l'écran sont une combinaison de ces trois couleurs. Le ton peut être modifié en réglant l'intensité de lumière (volume) traversant le filtre de chaque couleur.

### **Gamma**

Généralement, la luminosité du moniteur varie de façon non linéaire selon le niveau du signal d'entrée ; c'est ce qu'on appelle la « caractéristique Gamma ». Une valeur gamma faible génère une image peu contrastée alors qu'une valeur gamma élevée augmente le contraste de l'image.

## HDCP (High-bandwidth Digital Content Protection)

Il s'agit d'un système de codage des signaux numériques, qui a été développé afin de protéger les contenus numériques (vidéo, musique, etc.) contre la copie.

La technologie HDCP permet de sécuriser la transmission des contenus numériques en codant côté sortie le contenu envoyé via le connecteur DVI ou HDMI et en le décodant ensuite côté entrée.

Aucun contenu numérique ne peut être reproduit si les équipements côtés sortie et entrée ne sont pas compatibles HDCP.

## HDMI (High-Definition Multimedia Interface)

HDMI est une norme d'interface numérique, développée pour les appareils électriques ou les périphériques audio-vidéo (AV). Cette norme est publiée sur la base de la norme DVI qui est l'une des spécifications d'interface pour le raccordement entre un ordinateur et un moniteur. L'image projetée, le son et le signal de contrôle sans compression peuvent être envoyés/reçus à l'aide d'un câble.

## Horloge

Le moniteur à entrée de signal analogique doit reproduire une horloge de la même fréquence que la fréquence de point du système vidéo utilisé, lorsque le signal analogique est converti en un signal numérique pour afficher l'image. Cette opération est appelée réglage d'horloge. Si l'impulsion d'horloge n'est pas correctement réglée, des barres verticales apparaissent sur l'écran.

## Overdrive

Cette technologie améliore la vitesse de réponse en augmentant la différence potentielle lors du mouvement de pixels à cristaux liquides. Elle est utilisée pour les écrans de télévisions à cristaux liquides et autres dispositifs similaires. Améliorant le temps de réponse des graduations intermédiaires souvent présentes dans les images animées, elle permet un affichage net en trois dimensions avec peu de retard d'image.

## Phase

La phase correspond à un délai d'échantillonnage pour convertir le signal analogique d'entrée en un signal numérique. Le réglage de phase permet de régler le délai. Il est recommandé d'effectuer le réglage de phase une fois que l'horloge est correctement réglée.

## Réglage du niveau

Le réglage du niveau permet de contrôler les niveaux de sortie des signaux afin d'afficher toute la palette de couleurs. Il est recommandé d'effectuer le réglage du niveau avant d'effectuer le réglage de la couleur.

## Résolution

Le panneau LCD est constitué d'un grand nombre de pixels d'une taille spécifiée qui s'allument pour former l'image affichée à l'écran. Le moniteur est constitué de 1920 pixels horizontaux et de 1080 pixels verticaux. A une résolution de 1920 × 1080, tous les pixels sont affichés en plein écran (1:1).



## **sRGB (Norme RGB)**

Norme internationale pour la reproduction couleur et l'espace couleur sur des dispositifs périphériques (tels que moniteurs, imprimantes, appareils photos numériques, scanners). C'est une forme simple d'harmonisation des couleurs sur Internet, qui permet d'afficher les couleurs en utilisant des tons proches de ceux des dispositifs de transmission et de réception.

## **Température**

La température de couleur est une méthode de mesure de la tonalité du blanc, indiquée généralement en degrés Kelvin. L'écran devient rougeâtre à basse température et bleuâtre à température élevée, comme la température de la flamme.

5000 K : blanc légèrement rougeâtre

6500 K : blanc appelé couleur en lumière naturelle

9300 K : blanc légèrement bleuté

## **TMDS (Transition Minimized Differential Signaling)**

TMDS est l'une des méthodes de transmission des signaux pour l'interface numérique.

## **VESA DPM (Video Electronics Standards Association - Display Power Management)**

Les spécifications VESA permettent d'augmenter l'efficacité énergétique des écrans d'ordinateurs. Cela implique la normalisation des signaux envoyés depuis l'ordinateur (carte graphique).

DPM définit l'état des signaux transmis entre l'ordinateur et le moniteur.

## 7-5. Synchronisation prédéfinie

Le tableau suivant indique la synchronisation prédéfinie en usine pour les signaux analogiques.

### Attention

- La position de l'écran peut être décalée, selon l'ordinateur raccordé, ce qui peut nécessiter un réglage de l'écran à l'aide du menu Ajustage.
- Si un signal différent de ceux énumérés dans le tableau est entré, réglez l'écran à l'aide du menu Ajustage. Toutefois, l'affichage à l'écran peut toujours être incorrect même après réglage.
- Lorsque des signaux entrelacés sont utilisés, l'écran ne peut pas s'afficher correctement même après réglage à l'aide du menu Ajustage.

Résolution	Signaux compatibles	Fréquence			Polarité	
		Fréquence de point : MHz	Horizontale : kHz	Verticale : Hz	Horizontale	Verticale
640 × 480	VGA	25,18	31,47	59,94	Négative	Négative
720 × 400	VGA TEXT	28,32	31,47	70,09	Négative	Positive
640 × 480	VESA	31,50	37,50	75,00	Négative	Négative
800 × 600	VESA	40,00	37,88	60,32	Positive	Positive
800 × 600	VESA	49,50	46,88	75,00	Positive	Positive
1024 × 768	VESA	65,00	48,36	60,00	Négative	Négative
1024 × 768	VESA	78,75	60,02	75,03	Positive	Positive
1280 × 720	CEA-861	74,25	45,00	60,00	Positive	Positive
1280 × 960	VESA	108,00	60,00	60,00	Positive	Positive
1280 × 1024	VESA	108,00	63,98	60,02	Positive	Positive
1280 × 1024	VESA	135,00	79,98	75,03	Positive	Positive
1680 × 1050	VESA CVT	146,25	65,29	59,95	Négative	Positive
1680 × 1050	VESA CVT RB	119,00	64,67	59,88	Positive	Négative
1920 × 1080	CEA-861	148,50	67,50	60,00	Positive	Positive

## Marque commerciale

VESA est une marque commerciale ou une marque déposée de Video Electronics Standards Association aux États-Unis et dans d'autres pays.

Windows, Windows Vista, Windows Media et Xbox 360 sont des marques déposées de Microsoft Corporation aux États-Unis et dans d'autres pays.

Apple, Mac, Macintosh, iMac, eMac, Mac OS, MacBook, PowerBook, ColorSync, QuickTime et iBook sont des marques déposées de Apple Inc.

Acrobat, Adobe, Adobe AIR et Photoshop sont des marques déposées de Adobe Systems Incorporated aux États-Unis et dans d'autres pays.

PowerPC est une marque déposée de International Business Machines Corporation.

Pentium est une marque déposée de Intel Corporation aux États-Unis et dans d'autres pays.

AMD Athlon et AMD Opteron sont des marques commerciales de Advanced Micro Devices, Inc.

GRACoL et IDEAlliance sont des marques déposées de International Digital Enterprise Alliance.

ColorVision, ColorVision Spyder2 sont des marques déposées de DataColor Holding AG.

Spyder3 est une marque commerciale de DataColor Holding AG.

Eye-One, ColorMunki et X-Rite sont des marques déposées ou des marques commerciales de X-Rite Incorporated.

TouchWare est une marque commerciale de 3M Touch Systems, Inc.

NextWindow est une marque déposée de NextWindow Ltd.

RealPlayer est une marque déposée de RealNetworks, Inc.

NEC est une marque déposée de NEC Corporation. PC-9801 et PC-9821 sont des marques commerciales de NEC Corporation.

PlayStation est une marque déposée de Sony Computer Entertainment Inc.

PSP et PS3 sont des marques commerciales de Sony Computer Entertainment Inc.

ENERGY STAR est une marque déposée de l'Agence américaine de Protection de l'Environnement aux États-Unis et dans d'autres pays.

HDMI, le logo HDMI et High-Definition Multimedia Interface sont des marques commerciales ou des marques déposées de HDMI Licensing, LLC aux États-Unis et dans d'autres pays.

EIZO, le logo EIZO, ColorEdge, DuraVision, FlexScan, FORIS, RadiForce, RadiCS, RadiNET, Raptor et ScreenManager sont des marques déposées de EIZO Corporation au Japon et dans d'autres pays.

ColorNavigator, EIZO EasyPIX, EcoView NET, EIZO ScreenSlicer, i•Sound, Screen Administrator et UniColor Pro sont des marques commerciales de EIZO Corporation.

Tous les autres noms de sociétés et de produits sont des marques commerciales ou des marques déposées de leurs propriétaires respectifs.

# FCC Declaration of Conformity

For U.S.A. , Canada, etc. (rated 100-120 Vac) Only

## FCC Declaration of Conformity

**We, the Responsible Party**

EIZO Inc.

5710 Warland Drive, Cypress, CA 90630

Phone: (562) 431-5011

**declare that the product**

Trade name: EIZO

Model: RadiForce MS231WT

**is in conformity with Part 15 of the FCC Rules. Operation of this product is subject to the following two conditions: (1) this device may not cause harmful interference, and (2) this device must accept any interference received, including interference that may cause undesired operation.**

This equipment has been tested and found to comply with the limits for a Class B digital device, pursuant to Part 15 of the FCC Rules. These limits are designed to provide reasonable protection against harmful interference in a residential installation. This equipment generates, uses, and can radiate radio frequency energy and, if not installed and used in accordance with the instructions, may cause harmful interference to radio communications. However, there is no guarantee that interference will not occur in a particular installation. If this equipment does cause harmful interference to radio or television reception, which can be determined by turning the equipment off and on, the user is encouraged to try to correct the interference by one or more of the following measures.

- \* Reorient or relocate the receiving antenna.
- \* Increase the separation between the equipment and receiver.
- \* Connect the equipment into an outlet on a circuit different from that to which the receiver is connected.
- \* Consult the dealer or an experienced radio/TV technician for help.

Changes or modifications not expressly approved by the party responsible for compliance could void the user's authority to operate the equipment.

### Note

Use the attached specified cable below or EIZO signal cable with this monitor so as to keep interference within the limits of a Class B digital device.

- AC Cord
- Shielded Signal Cable (Enclosed)

## Canadian Notice

This Class B digital apparatus complies with Canadian ICES-003.

Cet appareil numérique de la classe B est conforme à la norme NMB-003 du Canada.

# Hinweise zur Auswahl des richtigen Schwenkarms für Ihren Monitor

Dieser Monitor ist für Bildschirmarbeitsplätze vorgesehen. Wenn nicht der zum Standardzubehör gehörige Schwenkarm verwendet wird, muss statt dessen ein geeigneter anderer Schwenkarm installiert werden. Bei der Auswahl des Schwenkarms sind die nachstehenden Hinweise zu berücksichtigen:

Der Standfuß muß den nachfolgenden Anforderungen entsprechen:

- a) Der Standfuß muß eine ausreichende mechanische Stabilität zur Aufnahme des Gewichtes vom Bildschirmgerät und des spezifizierten Zubehörs besitzen. Das Gewicht des Bildschirmgerätes und des Zubehörs sind in der zugehörigen Bedienungsanleitung angegeben.
- b) Die Befestigung des Standfusses muß derart erfolgen, daß die oberste Zeile der Bildschirmanzeige nicht höher als die Augenhöhe eines Benutzers in sitzender Position ist.
- c) Im Fall eines stehenden Benutzers muß die Befestigung des Bildschirmgerätes derart erfolgen, daß die Höhe der Bildschirmmitte über dem Boden zwischen 135 – 150 cm beträgt.
- d) Der Standfuß muß die Möglichkeit zur Neigung des Bildschirmgerätes besitzen (max. vorwärts: 5°, min. nach hinten  $\geq 5^\circ$ ).
- e) Der Standfuß muß die Möglichkeit zur Drehung des Bildschirmgerätes besitzen (max.  $\pm 180^\circ$ ). Der maximale Kraftaufwand dafür muß weniger als 100 N betragen.
- f) Der Standfuß muß in der Stellung verharren, in die er manuell bewegt wurde.
- g) Der Glanzgrad des Standfusses muß weniger als 20 Glanzeinheiten betragen (seidenmatt).
- h) Der Standfuß mit Bildschirmgerät muß bei einer Neigung von bis zu 10° aus der normalen aufrechten Position kippsicher sein.

# GARANTIE LIMITÉE

## LIMITED WARRANTY

EIZO Corporation (hereinafter referred to as “**EIZO**”) and distributors authorized by EIZO (hereinafter referred to as the “**Distributors**”) warrant, subject to and in accordance with the terms of this limited warranty (hereinafter referred to as the “**Warranty**”), to the original purchaser (hereinafter referred to as the “**Original Purchaser**”) who purchased the product specified in this document (hereinafter referred to as the “**Product**”) from EIZO or Distributors, that EIZO and Distributors shall, at their sole discretion, either repair or replace the Product at no charge if the Original Purchaser becomes aware within the Warranty Period (defined below) that the Product malfunctions or is damaged in the course of normal use of the Product in accordance with the description in the instruction manual attached to the Product (hereinafter referred to as the “**User’s Manual**”).

The period of this Warranty is three (3) years from the date of purchase of the Product (hereinafter referred to as the “**Warranty Period**”). EIZO and Distributors shall bear no liability or obligation with regard to the Product in relation to the Original Purchaser or any third parties other than as provided under this Warranty.

EIZO and Distributors will cease to hold or store any parts of the Product upon expiration of seven (7) years after the production of such parts is discontinued. In repairing the monitor, EIZO and Distributors will use renewal parts which comply with our QC standards.

The Warranty is valid only in the countries or territories where the Distributors are located. The Warranty does not restrict any legal rights of the Original Purchaser.

Notwithstanding any other provision of this Warranty, EIZO and Distributors shall have no obligation under this Warranty whatsoever in any of the cases as set forth below:

- (a) Any defect of the Product caused by freight damage, modification, alteration, abuse, misuse, accident, incorrect installation, disaster, faulty maintenance and/or improper repair by third party other than EIZO and Distributors;
- (b) Any incompatibility of the Product due to possible technical innovations and/or regulations;
- (c) Any deterioration of the sensor;
- (d) Any deterioration of display performance caused by the deterioration of expendable parts such as the LCD panel and/or backlight, etc. (e.g. changes in brightness, changes in brightness uniformity, changes in color, changes in color uniformity, defects in pixels including burnt pixels, etc.);
- (e) Any defect of the Product caused by external equipment;
- (f) Any defect of the Product on which the original serial number has been altered or removed;
- (g) Any normal deterioration of the product, particularly that of consumables, accessories, and/or attachments (e.g. buttons, rotating parts, cables, User’s Manual, etc.); and
- (h) Any deformation, discoloration, and/or warp of the exterior of the product including that of the surface of the LCD panel.

To obtain service under the Warranty, the Original Purchaser must deliver the Product, freight prepaid, in its original package or other adequate package affording an equal degree of protection, assuming the risk of damage and/or loss in transit, to the local Distributor. The Original Purchaser must present proof of purchase of the Product and the date of such purchase when requesting services under the Warranty.

The Warranty Period for any replaced and/or repaired product under this Warranty shall expire at the end of the original Warranty Period.

EIZO OR DISTRIBUTORS ARE NOT RESPONSIBLE FOR ANY DAMAGE TO, OR LOSS OF, DATA OR OTHER INFORMATION STORED IN ANY MEDIA OR ANY PART OF ANY PRODUCT RETURNED TO EIZO OR DISTRIBUTORS FOR REPAIR.

EIZO AND DISTRIBUTORS MAKE NO FURTHER WARRANTIES, EXPRESSED OR IMPLIED, WITH RESPECT TO THE PRODUCT AND ITS QUALITY, PERFORMANCE, MERCHANTABILITY OR FITNESS FOR ANY PARTICULAR USE. IN NO EVENT SHALL EIZO OR DISTRIBUTORS BE LIABLE FOR ANY INCIDENTAL, INDIRECT, SPECIAL, CONSEQUENTIAL OR OTHER DAMAGE WHATSOEVER (INCLUDING, WITHOUT LIMITATION, DAMAGES FOR LOSS OF PROFIT, BUSINESS INTERRUPTION, LOSS OF BUSINESS INFORMATION, OR ANY OTHER PECUNIARY LOSS) ARISING OUT OF THE USE OR INABILITY TO USE THE PRODUCT OR IN ANY CONNECTION WITH THE PRODUCT, WHETHER BASED ON CONTRACT, TORT, NEGLIGENCE, STRICT LIABILITY OR OTHERWISE, EVEN IF EIZO OR DISTRIBUTORS HAVE BEEN ADVISED OF THE POSSIBILITY OF SUCH DAMAGES. THIS EXCLUSION ALSO INCLUDES ANY LIABILITY WHICH MAY ARISE OUT OF THIRD PARTY CLAIMS AGAINST THE ORIGINAL PURCHASER. THE ESSENCE OF THIS PROVISION IS TO LIMIT THE POTENTIAL LIABILITY OF EIZO AND DISTRIBUTORS ARISING OUT OF THIS LIMITED WARRANTY AND/OR SALES.

## BEGRENZTE GARANTIE

EIZO Corporation (im Weiteren als „**EIZO**“ bezeichnet) und die Vertragsimporteure von EIZO (im Weiteren als „**Vertrieb(e)**“ bezeichnet) garantieren dem ursprünglichen Käufer (im Weiteren als „**Erstkäufer**“ bezeichnet), der das in diesem Dokument vorgegebene Produkt (im Weiteren als „**Produkt**“ bezeichnet) von EIZO oder einem Vertrieb erworben hat, gemäß den Bedingungen dieser beschränkten Garantie (im Weiteren als „**Garantie**“ bezeichnet), dass EIZO und der Vertrieb nach eigenem Ermessen das Produkt entweder kostenlos reparieren oder austauschen, falls der Erstkäufer innerhalb der Garantiefrist (weiter unten festgelegt) eine Fehlfunktion bzw. Beschädigung des Produkts feststellt, die während des normalen Gebrauchs des Produkts gemäß den Anweisungen des zum Lieferumfang des Produkts gehörenden Benutzerhandbuchs (im Weiteren als „**Benutzerhandbuch**“ bezeichnet) aufgetreten ist.

Die Dauer der Garantieleistung (im Weiteren als „**Garantiefrist**“ bezeichnet) beträgt drei (3) Jahre ab dem Kaufdatum des Produkts. EIZO und die Vertriebe übernehmen über den Rahmen dieser Garantie hinaus hinsichtlich des Produkts keinerlei Haftung oder Verpflichtung dem Erstkäufer oder Dritten gegenüber.

EIZO und die Vertriebe verpflichten sich, Ersatzteile für das Produkt über einen Zeitraum von sieben (7) Jahren nach Einstellung der Produktion der Ersatzteile zu lagern bzw. anzubieten. EIZO und seine Vertriebspartner verpflichten sich, bei einer etwaigen Reparatur des Monitors ausschließlich Produkte gemäß den EIZO-Qualitätssicherungsstandards zu verwenden.

Diese Garantie gilt nur in Ländern oder Gebieten, in denen sich Vertriebe befinden. Die gesetzlichen Gewährleistungsrechte des Erstkäufers gegenüber dem Verkäufer werden durch diese Garantie nicht berührt.

EIZO und die Vertriebe besitzen im Rahmen dieser Garantie keinerlei Verpflichtung in den folgenden Fällen:

- (a) Produktdefekte, die auf Frachtschäden, Modifikation, Nachgestaltung, Missbrauch, Fehlbedienung, Unfälle, unsachgemäße Installation, Naturkatastrophen, fehlerhafte Wartung und/oder unsachgemäße Reparatur durch eine andere Partei als EIZO und die Vertriebe zurückzuführen sind.
- (b) Eine Inkompatibilität des Produkts aufgrund von technischen Neuerungen und/oder neuen Bestimmungen, die nach dem Kauf in Kraft treten.
- (c) Jegliche Verschlechterung des Sensors.
- (d) Jegliche Verschlechterung der Bildschirmleistung, die durch Verschleißteile wie das LCD-Panel und/oder die Hintergrundbeleuchtung usw. hervorgerufen werden (z.B. Veränderungen von Helligkeit oder Helligkeitsverteilung, Veränderungen von Farbe oder Farbverteilung, Pixeldefekte einschließlich von durchgebrannten Pixeln usw.).
- (e) Produktdefekte, die durch externe Geräte verursacht werden.
- (f) Jeglicher Defekt eines Produkts, dessen ursprüngliche Seriennummer geändert oder entfernt wurde.
- (g) Normale Abnutzung des Produkts, insbesondere von Verbrauchsteilen, Zubehörteilen und/oder Beilagen (z.B. Tasten, drehbare Teile, Kabel, Benutzerhandbuch usw.); sowie
- (h) Verformungen, Verfärbungen und/oder Verziehungen am Produktäußeren, einschließlich der Oberfläche des LCD-Panels.

Bei Inanspruchnahme der Garantieleistung ist der Erstkäufer verpflichtet, das Produkt auf eigene Kosten und in der Originalverpackung bzw. einer anderen geeigneten Verpackung, die einen gleichwertigen Schutz gegen Transportschäden bietet, an den örtlichen Vertrieb zu übersenden, wobei der Erstkäufer das Transportrisiko gegenüber Schäden und/oder Verlust trägt. Zum Zeitpunkt der Inanspruchnahme der Garantieleistung muss der Erstkäufer einen Verkaufsbeleg vorweisen, auf dem das Kaufdatum angegeben ist.

Die Garantiefrist für ein im Rahmen dieser Garantie ausgetauschtes und/oder repariertes Produkt erlischt nach Ablauf der ursprünglichen Garantiefrist.

EIZO ODER DIE EIZO-VERTRAGSIMPORTEURE HAFTEN NICHT FÜR ZERSTÖRTE DATENBESTÄNDE ODER DIE KOSTEN DER WIEDERBESCHAFFUNG DIESER DATENBESTÄNDE AUF JEDLICHEN DATENTRÄGERN ODER TEILEN DES PRODUKTS, DIE IM RAHMEN DER GARANTIE BEI EIZO ODER DEN EIZO-VERTRAGSIMPORTEUREN ZUR REPARATUR EINGEREICHT WURDEN.

EIZO UND DIE EIZO-VERTRAGSIMPORTEURE GEBEN WEDER EXPLIZITE NOCH IMPLIZITE GARANTIE IN BEZUG AUF DIESES PRODUKT UND SEINE QUALITÄT, LEISTUNG, VERKÄUFLICHKEIT ODER EIGNUNG FÜR EINEN BESTIMMTEN ZWECK. AUF KEINEN FALL SIND EIZO ODER DIE EIZO-VERTRAGSIMPORTEURE VERANTWORTLICH FÜR JEDLICHE ZUFÄLLIGE, INDIREKTE, SPEZIELLE, FOLGE- ODER ANDERE SCHÄDEN JEDLICHER ART (EINSCHLIESSLICH OHNE JEDE BEGRENZUNG SCHÄDEN BEZÜGLICH PROFITVERLUST, GESCHÄFTSUNTERBRECHUNG, VERLUST VON GESCHÄFTSINFORMATION ODER JEDLICHE ANDEREN FINANZIELLEN EINBUSSEN), DIE DURCH DIE VERWENDUNG DES PRODUKTES ODER DIE UNFÄHIGKEIT ZUR VERWENDUNG DES PRODUKTES ODER IN JEDLICHER BEZIEHUNG MIT DEM PRODUKT, SEI ES BASIEREND AUF VERTRAG, SCHADENSERSATZ, NACHLAESSIGKEIT, STRIKTE HAFTPFLICHT ODER ANDEREN FORDERUNGEN ENTSTEHEN, AUCH WENN EIZO UND DIE EIZO-VERTRAGSIMPORTEURE IM VORAUS ÜBER DIE MÖGLICHKEIT SOLCHER SCHÄDEN INFORMIERT WURDEN. DIESER AUSSCHLUSS ENTHÄLT AUCH JEDE HAFTPFLICHT, DIE AUS FORDERUNGEN DRITTER GEGEN DEN ERSTKÄUFER ENTSTEHEN KANN. ZWECK DIESER KLAUSEL IST ES, DIE HAFTUNG VON EIZO UND DEN VERTRIEBEN GEGENÜBER FORDERUNGEN ZU BEGRENZEN, DIE AUS DIESER BESCHRÄNKTEN GARANTIE UND/ODER DEM VERKAUF ENTSTEHEN KÖNNEN.

## GARANTIE LIMITÉE

EIZO Corporation (ci-après dénommé « **EIZO** ») et les distributeurs autorisés par EIZO (ci-après dénommés « **Distributeurs** »), sous réserve et conformément aux termes de cette garantie limitée (ci-après dénommée « **Garantie** »), garantissent à l'acheteur initial (ci-après dénommé « **Acheteur initial** ») du produit spécifié dans la présente (ci-après dénommé « **Produit** ») acheté auprès d'EIZO ou de Distributeurs agréés EIZO, que EIZO et ses Distributeurs auront pour option de réparer ou remplacer gratuitement le Produit si l'Acheteur initial constate, pendant la Période de garantie (définie ci-dessous), qu'il y a un dysfonctionnement ou que le Produit a subi un dommage dans le cadre d'une utilisation normale du Produit conformément à la description du mode d'emploi qui accompagne le Produit (ci-après dénommé « **Manuel d'utilisation** »).

La période de cette Garantie est de trois (3) ans à partir de la date d'achat du Produit (ci-après dénommée « **Période de Garantie** »). EIZO et ses Distributeurs déclinent toute responsabilité ou obligation concernant ce Produit face à l'Acheteur initial ou à toute autre personne à l'exception de celles stipulées dans la présente Garantie.

EIZO et ses Distributeurs cesseront de tenir ou conserver en stock toute pièce de ce Produit après l'expiration de la période de sept (7) ans suivant l'arrêt de la production de telles pièces. Pour réparer le moniteur, EIZO et ses distributeurs utiliseront des pièces de rechange conformes à nos normes de contrôle qualité.

La Garantie est valable uniquement dans les pays ou les territoires où se trouvent les Distributeurs. La Garantie ne limite aucun des droits reconnus par la loi à l'Acheteur initial.

Nonobstant toute autre clause de cette Garantie, EIZO et ses Distributeurs n'auront d'obligation dans le cadre de cette Garantie pour aucun des cas énumérés ci-dessous :

- (a) Tout défaut du Produit résultant de dommages occasionnés lors du transport, d'une modification, d'une altération, d'un abus, d'une mauvaise utilisation, d'un accident, d'une installation incorrecte, d'un désastre, d'un entretien et/ou d'une réparation incorrects effectués par une personne autre que EIZO ou ses Distributeurs ;
- (b) Toute incompatibilité du Produit résultant d'améliorations techniques et/ou réglementations possibles ;
- (c) Toute détérioration du capteur ;
- (d) Toute détérioration des performances d'affichage causée par la détérioration des éléments consommables tels que le panneau LCD et/ou le rétroéclairage, etc. (par exemple des changements de luminosité, des changements de l'uniformité de la luminosité, des modifications de couleur, des changements de l'uniformité des couleurs, des défauts de pixels y compris des pixels brûlés, etc.);
- (e) Tout défaut du Produit causé par un appareil externe ;
- (f) Tout défaut d'un Produit sur lequel le numéro de série original a été altéré ou supprimé ;
- (g) Toute détérioration normale du Produit, particulièrement celle des consommables, des accessoires et/ou des pièces reliées au Produit (touches, éléments pivotants, câbles, Manuel d'utilisation etc.), et
- (h) Toute déformation, décoloration, et/ou gondolage de l'extérieur du Produit, y compris celle de la surface du panneau LCD.

Pour bénéficier d'un service dans le cadre de cette Garantie, l'Acheteur initial doit renvoyer le Produit port payé, dans son emballage d'origine ou tout autre emballage approprié offrant un degré de protection équivalent, au Distributeur local, et assumera la responsabilité des dommages et/ou perte possibles lors du transport. L'Acheteur initial doit présenter une preuve d'achat du Produit comprenant sa date d'achat pour bénéficier de ce service dans le cadre de la Garantie.

La Période de garantie pour tout Produit remplacé et/ou réparé dans le cadre de cette Garantie expirera à la fin de la Période de garantie initiale.

EIZO OU SES DISTRIBUTEURS NE SAURAIENT ÊTRE TENUS RESPONSABLES DES DOMMAGES OU PERTES DE DONNÉES OU D'AUTRES INFORMATIONS STOCKÉES DANS UN MÉDIA QUELCONQUE OU UNE AUTRE PARTIE DU PRODUIT RENVOYÉ À EIZO OU AUX DISTRIBUTEURS POUR RÉPARATION.

AUCUNE AUTRE GARANTIE, EXPLICITE OU TACITE, N'EST OFFERTE PAR EIZO ET SES DISTRIBUTEURS CONCERNANT LE PRODUIT ET SES QUALITÉS, PERFORMANCES, QUALITÉ MARCHANDE OU ADAPTATION À UN USAGE PARTICULIER. EN AUCUN CAS, EIZO OU SES DISTRIBUTEURS NE SERONT RESPONSABLES DES DOMMAGES FORTUITS, INDIRECTS, SPÉCIAUX, INDUITS, OU DE TOUT AUTRE DOMMAGE QUEL QU'IL SOIT (Y COMPRIS, SANS LIMITATION, LES DOMMAGES RÉSULTANT D'UNE PERTE DE PROFIT, D'UNE INTERRUPTION D'ACTIVITÉS, D'UNE PERTE DE DONNÉES COMMERCIALES, OU DE TOUT AUTRE MANQUE À GAGNER) RÉSULTANT DE L'UTILISATION OU DE L'INCAPACITÉ D'UTILISER LE PRODUIT OU AYANT UN RAPPORT QUELCONQUE AVEC LE PRODUIT, QUE CE SOIT SUR LA BASE D'UN CONTRAT, D'UN TORT, D'UNE NÉGLIGENCE, D'UNE RESPONSABILITÉ STRICTE OU AUTRE, MÊME SI EIZO OU SES DISTRIBUTEURS ONT ÉTÉ AVERTIS DE LA POSSIBILITÉ DE TELS DOMMAGES. CETTE LIMITATION INCLUT AUSSI TOUTE RESPONSABILITÉ QUI POURRAIT ÊTRE SOULEVÉE LORS DES RÉCLAMATIONS D'UN TIERS CONTRE L'ACHETEUR INITIAL. L'ESSENCE DE CETTE CLAUSE EST DE LIMITER LA RESPONSABILITÉ POTENTIELLE DE EIZO ET DE SES DISTRIBUTEURS RÉSULTANT DE CETTE GARANTIE LIMITÉE ET/OU DES VENTES.



## GARANTÍA LIMITADA

EIZO Corporation (en lo sucesivo “**EIZO**”) y sus distribuidores autorizados (en lo sucesivo los “**Distribuidores**”), con arreglo y de conformidad con los términos de esta garantía limitada (en lo sucesivo la “**Garantía**”), garantizan al comprador original (en lo sucesivo el “**Comprador original**”) que compró el producto especificado en este documento (en lo sucesivo el “**Producto**”) a EIZO o a sus Distribuidores, que EIZO y sus Distribuidores, a su propio criterio, repararán o sustituirán el Producto de forma gratuita si el Comprador original detecta dentro del periodo de la Garantía (indicado posteriormente) que el Producto no funciona correctamente o que se ha averiado durante el uso normal del mismo de acuerdo con las indicaciones del manual de instrucciones suministrado con el Producto (en lo sucesivo el “**Manual del usuario**”).

El periodo de esta Garantía es de tres (3) años a partir de la fecha de compra del Producto (en adelante designado como el “**Periodo de Garantía**”). EIZO y sus Distribuidores no tendrán ninguna responsabilidad ni obligación con respecto al Producto para con el Comprador original ni con terceros que no sean las estipuladas en la presente Garantía.

EIZO y sus Distribuidores no estarán obligados a suministrar cualquier recambio del Producto una vez pasados siete (7) años desde que se deje de fabricar el mismo. Para la reparación del monitor, EIZO y los distribuidores utilizarán repuestos que cumplan con nuestros estándares de control de calidad.

La Garantía es válida sólo en los países y territorios donde están ubicados los Distribuidores. La Garantía no restringe ningún derecho legal del Comprador original.

A pesar de las estipulaciones de esta Garantía, EIZO y sus Distribuidores no tendrán obligación alguna bajo esta Garantía en ninguno de los casos expuestos a continuación:

- (a) Cualquier defecto del Producto causado por daños en el transporte, modificación, alteración, abuso, uso incorrecto, accidente, instalación incorrecta, desastre, mantenimiento incorrecto y/o reparación indebida realizada por un tercero que no sea EIZO o sus Distribuidores.
- (b) Cualquier incompatibilidad del Producto debida a posibles innovaciones técnicas y/o reglamentaciones.
- (c) Cualquier deterioro del sensor.
- (d) Cualquier deterioro en el rendimiento de la visualización causado por fallos en las piezas consumibles como el panel LCD y/o la "Backlight", etc. (p. ej. cambios de brillo, cambios de uniformidad del brillo, cambios de color, cambios de uniformidad del color, defectos de píxeles, incluyendo píxeles muertos, etc.).
- (e) Cualquier defecto del Producto causado por un equipo externo.
- (f) Cualquier defecto del Producto en el que haya sido alterado o borrado el número de serie original.
- (g) Cualquier deterioro normal del Producto, y en particular de las piezas consumibles, accesorios y demás (p. ej. botones, piezas giratorias, cables, Manual del usuario, etc.).
- (h) Cualquier deformación, decoloración y/o alabeo del exterior del Producto incluida la superficie del panel LCD.

Para obtener servicio en los términos de esta Garantía, el Producto deberá ser enviado por el Comprador original, a su Distribuidor local, con el transporte previamente pagado, en el embalaje original u otro embalaje adecuado que ofrezca el mismo grado de protección, asumiendo el riesgo de daños y/o pérdida del Producto durante el transporte. El Comprador original deberá presentar un comprobante de compra del Producto en el que se refleje la fecha de compra del mismo cuando lo solicite el servicio de Garantía.

El Periodo de garantía para cualquier Producto reemplazado y/o reparado en los términos de esta Garantía expirará al vencer el Periodo de garantía original.

EIZO O LOS DISTRIBUIDORES AUTORIZADOS DE EIZO NO SE RESPONSABILIZAN DE NINGÚN DAÑO O PÉRDIDA QUE PUEDAN SUFRIR LOS DATOS U OTRA INFORMACIÓN ALMACENADA EN CUALQUIER MEDIO O CUALQUIER PARTE DE CUALQUIER PRODUCTO DEVUELTO A EIZO O A LOS DISTRIBUIDORES DE EIZO PARA SU REPARACIÓN.

EIZO Y LOS DISTRIBUIDORES AUTORIZADOS DE EIZO NO OFRECEN NINGUNA OTRA GARANTÍA, IMPLÍCITA NI EXPLÍCITA, CON RESPECTO AL PRODUCTO Y A SU CALIDAD, RENDIMIENTO, COMERCIABILIDAD E IDONEIDAD PARA CUALQUIER USO EN PARTICULAR. EN NINGÚN CASO SERÁN EIZO O LOS DISTRIBUIDORES AUTORIZADOS DE EIZO RESPONSABLES DE NINGÚN DAÑO EMERGENTE, INDIRECTO, ESPECIAL, INHERENTE O CUALQUIERA QUE SEA (INCLUYENDO, SIN LIMITACIÓN, DAÑOS POR LUCRO CESANTE, INTERRUPCIÓN DE LA ACTIVIDAD COMERCIAL, PÉRDIDA DE INFORMACIÓN COMERCIAL O CUALQUIER OTRA PÉRDIDA PECUNIARIA) QUE SE DERIVE DEL USO O IMPOSIBILIDAD DE USO DEL PRODUCTO O EN RELACIÓN CON EL PRODUCTO, YA SEA BASADO EN CONTRATO, POR AGRAVIO, NEGLIGENCIA, ESTRICTA RESPONSABILIDAD O CUALQUIERA QUE SEA, AUN CUANDO SE HAYA ADVERTIDO A EIZO O A LOS DISTRIBUIDORES DE EIZO DE LA POSIBILIDAD DE TALES DAÑOS. ESTA EXCLUSIÓN TAMBIÉN ABARCA CUALQUIER RESPONSABILIDAD QUE PUEDA DERIVARSE DE RECLAMACIONES HECHAS POR UN TERCERO CONTRA EL COMPRADOR ORIGINAL. LA ESENCIA DE ESTA ESTIPULACIÓN ES LIMITAR LA RESPONSABILIDAD POTENCIAL DE EIZO Y LOS DISTRIBUIDORES QUE PUDIERA DERIVARSE DE ESTA GARANTÍA LIMITADA Y/O VENTAS.

## GARANZIA LIMITATA

EIZO Corporation (a cui si farà riferimento da qui in poi con “**EIZO**”) ed i Distributori autorizzati da EIZO (a cui si farà riferimento da qui in poi con “**Distributori**”) garantiscono, secondo i termini di questa garanzia limitata (a cui si farà riferimento da qui in poi con “**Garanzia**”) all’acquirente originale (a cui si farà riferimento da qui in poi con “**Acquirente originale**”) che ha acquistato il prodotto specificato in questo documento (a cui si farà riferimento da qui in poi con “**Prodotto**”) da EIZO o dai suoi Distributori, che EIZO e i distributori, a loro discrezione, ripareranno o sostituiranno il Prodotto senza addebito se l’Acquirente originale trova, entro il periodo della Garanzia (definito sotto), che il Prodotto malfunziona e si è danneggiato nel corso del suo normale utilizzo osservando le indicazioni del manuale di istruzioni allegato al Prodotto (a cui si farà riferimento da qui in poi con “**Manuale utente**”).

Il periodo di questa Garanzia è di tre (3) anni dalla data di acquisto del Prodotto (a cui si farà riferimento da qui in poi con “**Periodo di Garanzia**”). EIZO e i suoi Distributori non si assumono alcuna responsabilità e non hanno alcun obbligo riguardo al Prodotto verso l’Acquirente originale o terzi diversi da quelli relativi a questa Garanzia.

EIZO e i suoi Distributori cesseranno di tenere o di conservare qualsiasi ricambio del Prodotto allo scadere di sette (7) anni dopo che la produzione di tali ricambi è stata terminata. Per la riparazione del monitor, EIZO e i Distributori utilizzeranno parti di ricambio conformi ai nostri standard di controllo della qualità.

La Garanzia è valida soltanto nei paesi dove ci sono i Distributori EIZO. La Garanzia non limita alcun diritto legale dell’Acquirente originale.

Indipendentemente da qualsiasi altra condizione di questa Garanzia, EIZO e i suoi Distributori non avranno alcun obbligo derivante da questa Garanzia in ognuno dei casi elencati di seguito:

- (a) Qualsiasi difetto del Prodotto causato da danni di trasporto, modifiche, alterazioni, abusi, usi impropri, incidenti, installazione errata, calamità, manutenzione errata e/o riparazioni improprie eseguite da terze parti che non siano EIZO o i suoi Distributori.
- (b) Qualsiasi incompatibilità del Prodotto dovuta a possibili innovazioni tecniche e/o normative.
- (c) Qualsiasi deterioramento del sensore.
- (d) Qualsiasi deterioramento delle prestazioni dello schermo causato dal deterioramento delle parti consumabili, come il pannello LCD e/o la retroilluminazione, ecc. (per esempio: i cambiamenti di luminosità, cambiamenti di uniformità della luminosità, i cambiamenti di colore, i cambiamenti di uniformità del colore, i difetti dei pixel, inclusi i pixel bruciati, ecc.).
- (e) Qualsiasi difetto del Prodotto causato da apparecchiature esterne.
- (f) Qualsiasi difetto del Prodotto in cui il numero di serie originale sia stato alterato o rimosso.
- (g) Qualsiasi normale deterioramento del Prodotto, in particolar modo nelle sue parti di consumo, accessori, e/o attacchi (per esempio: tasti, parti rotanti, cavi, Manuale dell’utente, ecc.).
- (h) Qualsiasi tipo di deformazione, scolorimento, e/o di involucro esterno del Prodotto inclusa la superficie del pannello LCD.

Per ricevere assistenza tecnica con questa Garanzia, l’Acquirente originale deve inviare il Prodotto, con trasporto pre-pagato, nella sua confezione originale o altra confezione adeguata che fornisce un livello analogo di protezione, assumendosi il rischio di danni e/o perdita in transito, al Distributore locale. L’Acquirente originale deve presentare la prova di acquisto che stabilisce la data di acquisto del Prodotto quando richiede servizio sotto Garanzia.

Il Periodo di garanzia per qualsiasi Prodotto sostituito e/o riparato sotto questa Garanzia scade alla fine del Periodo di garanzia originale.

EIZO O I SUOI DISTRIBUTORI NON SONO RESPONSABILI PER QUALSIASI DANNO O PERDITA DI DATI O ALTRE INFORMAZIONI MEMORIZZATI SU QUALSIASI SUPPORTO O QUALSIASI PARTE DI QUALSIASI PRODOTTO INVIATO A EIZO O I SUOI DISTRIBUTORI PER RIPARAZIONI.

EIZO E I SUOI DISTRIBUTORI NON OFFRONO ALCUNA GARANZIA ADDIZIONALE, IMPLICITA O ESPLICITA, RIGUARDO IL PRODOTTO E LA SUA QUALITÀ, PRESTAZIONI, VENDIBILITÀ O APPROPRIATEZZA PER QUALSIASI USO PARTICOLARE. IN NESSUN CASO EIZO O I DISTRIBUTORI EIZO AUTORIZZATI SARANNO RESPONSABILI PER QUALSIASI DANNO ACCIDENTALE, INDIRECTO, SPECIALE, CONSEGUENTE O DI QUALSIASI ALTRA NATURA (INCLUSI, SENZA LIMITI, DANNI PER PERDITA DI PROFITTI, INTERRUZIONE DELLE ATTIVITÀ, PERDITA DI INFORMAZIONI D’AFFARI O QUALSIASI ALTRA PERDITA PECUNIARIA) DERIVANTI DALL’USO O DALL’IMPOSSIBILITÀ DI USARE IL PRODOTTO O IN QUALSIASI RELAZIONE AL PRODOTTO, SIA SU BASE DI CONTRATTO, TORTO, NEGLIGENZA, STRETTA RESPONSABILITÀ O ALTRIMENTI, ANCHE SE EIZO O I DISTRIBUTORI EIZO AUTORIZZATI SONO STATI AVVERTITI DELLA POSSIBILITÀ DI TALI DANNI. QUESTA ESCLUSIONE INCLUDE ANCHE QUALSIASI RESPONSABILITÀ CHE POSSA INSORGERE DA RECLAMI DI TERZI CONTRO L’ACQUIRENTE ORIGINALE. L’ESSENZA DI QUESTO PROVVEDIMENTO È LIMITARE LA RESPONSABILITÀ POTENZIALE DI EIZO E DEI DISTRIBUTORI DERIVANTE DA QUESTA GARANZIA LIMITATA E/O DALLE VENDITE.

## BEGRÄNSAD GARANTI

EIZO Corporation (nedan kallat "**EIZO**") och EIZOs auktoriserade distributörer (nedan kallade "**Distributörer**") garanterar i enlighet med villkoren i denna begränsade garanti (nedan kallad "**Garantin**") den ursprunglige köparen (nedan kallad den "**Ursprunglige köparen**") som köpte den i dokumentet specificerade produkten (nedan kallad "**Produkten**") från EIZO eller Distributörer, att EIZO eller Distributörer enligt eget gottfinnande kostnadsfritt antingen reparera eller byta ut den defekta Produkten om den Ursprunglige köparen inom Garantiperioden (definieras nedan) upptäcker att Produkten fungerar felaktigt eller skadas under normal användning av Produkten i enlighet med beskrivningen i bruksanvisningen (nedan kallad "**Bruksanvisning**").

Garantiperioden är begränsad till tre (3) år från datumet för Produktens inköp (häri kallad "**Garantiperioden**"). EIZO och Distributörer ska inte under några villkor ha något annat ansvar än vad som anges i denna garanti gällande Produkten i relation till den Ursprunglige köparen eller tredje part.

EIZO och Distributörer kommer att upphöra med lagerhållning av Produktens delar efter sju (7) år efter att produktionen av dessa delar upphört. Nät skärmen repareras använder EIZO och distributörer reservdelar som uppfyller våra kvalitetsstandarder.

Garantin är endast giltig i de länder där det finns Distributörer. Garantin begränsar inte några av den Ursprunglige köparens lagstadgade rättigheter.

Oavsett andra villkor i denna garanti ska inte EIZO Distributörer under några villkor ha något ansvar i något av de fall som beskrivs nedan:

- (a) När någon bristfällighet hos Produkten kan härledas till att ha uppstått vid frakt, modifiering, ändring, felaktigt handhavande, olycka, felaktig installation, katastrof, felaktigt underhåll och/eller felaktig reparation utförd av tredje part annan än EIZO och Distributörer.
- (b) Alla former av inkompatibilitet hos Produkten på grund av möjliga tekniska innovationer och/eller bestämmelser.
- (c) Alla försämringar av sensorn.
- (d) Alla försämringar av bildens prestanda beroende på förbrukningsdelar så som LCD-panel och/eller bakgrundsbelysning etc. (t.ex. ändringar i ljusstyrka, jämnhet i ljusstyrka, färg, färgjämnhet, defekta pixlar och/eller fast lysande pixlar etc.).
- (e) Alla defekter hos Produkten som orsakats av extern utrustning.
- (f) Alla defekter hos Produkten på vilken det ursprungliga serienumret har ändrats eller avlägsnats.
- (g) All normal försämring av Produkten, speciellt förbrukningsartiklar, tillbehör och/eller yttre delar (t.ex. knappar, roterande delar, kablar, Bruksanvisningen etc.).
- (h) Varje deformation, missfärgning och/eller skevhet av Produktens yttre inklusive ytan på LCD-panelen.

För att erhålla service under denna garanti måste den Ursprunglige köparen (med hänseende till risken för skada och/eller förlust under transport) leverera Produkten till närmaste Distributör med förebetald frakt, i dess ursprungliga förpackning eller annan fullgod förpackning som ger likvärdigt skydd. Den Ursprunglige köparen måste kunna visa inköpsbevis för Produkten som klargör Produktens inköpsdatum vid begäran av garantiservice.

Garantiperioden för alla utbytta och/eller reparerade produkter under denna garanti skall upphöra vid utgången av den ursprungliga Garantiperioden.

EIZO ELLER DISTRIBUTÖRER ÄR INTE ANSVARIGA FÖR NÅGON FORM AV SKADA ELLER FÖRLUST AV DATA ELLER ANNAN INFORMATION SOM HAR LAGRATS I NÅGON FORM AV MEDIA ELLER ANNAN DEL AV NÅGON PRODUKT SOM HAR RETURNERATS TILL EIZO ELLER DISTRIBUTÖRER FÖR REPARATION.

EIZO OCH DISTRIBUTÖRERNA GARANTERAR INGET, UTTRYCKLIGEN ELLER UNDERFÖRSTÅTT, VAD BETRÄFFAR PRODUKTEN OCH DESS KVALITET, PRESTANDA, SÄLJBARHET ELLER LÄMPLIGHET FÖR NÅGON FORM AV SPECIELL ANVÄNDNING. UNDER INGA OMSTÄNDIGHETER SKALL EIZO ELLER DISTRIBUTÖRERNA HÅLLAS ANSVARIGA FÖR NÅGRA SOM HELST UNDERORDNADE, INDIREKTA, SPECIELLA, DÄRAV FÖLJANDE ELLER ÖVRIGA SKADOR (INKLUSIVE, UTAN BEGRÄNSNING TILL, SKADOR FÖR FÖRLUST AV INKOMST, AVBRUTEN AFFÄRSRÖRELSE, FÖRLUST AV AFFÄRSINFORMATION ELLER ANNAN SÄRSKILD FÖRLUST) SOM UPPSTÅTT SOM ETT RESULTAT AV ANVÄNDNING ELLER OFÖRMÅGA ATT ANVÄNDA PRODUKTEN ELLER I NÅGON FORM AV ANSLUTNING TILL PRODUKTERNA, VARE SIG DETTA GRUNDAS PÅ KONTRAKT, ÅTALBAR HANDLING, FÖRSUMLIGHET, ANSVARSSKYLDIGHET ELLER ANNAT, ÄVEN OM EIZO ELLER DISTRIBUTÖRERNA HAR INFORMERATS BETRÄFFANDE MÖJLIGHET ATT SÅDANA SKADOR FÖRELIGGER. DETTA UNDANTAG OMFATTAR ÄVEN ALL FORM AV ANSVARSSKYLDIGHET SOM KAN UPPSTÅ GENOM EN TREDJE PARTS ANSPRÅK GENTEMOT DEN URSPRUNGLIGE KÖPAREN. GRUNDBESTÅNDSDELEN I BESTÄMMELSEN ÄR ATT BEGRÄNSA DET EVENTUELLA ANSVARSTAGANDET FÖR EIZO OCH DISTRIBUTÖRERNA SOM KAN UPPSTÅ GENOM DENNA BEGRÄNSADE GARANTI OCH/ELLER FÖRSÄLJNING.

## ΠΕΡΙΟΡΙΣΜΕΝΗ ΕΓΓΥΗΣΗ

Η EIZO Corporation (στο εξής «**EIZO**») και οι διανομείς που εξουσιοδοτεί η EIZO (στο εξής «**Διανομείς**») παρέχουν εγγύηση, υποκείμενη και σύμφωνα με τους όρους της παρούσας περιορισμένης εγγύησης (στο εξής «**Εγγύηση**»), στον αρχικό αγοραστή (στο εξής «**Αρχικός Αγοραστής**») ο οποίος αγόρασε το προϊόν που καθορίζεται στο παρόν έγγραφο (στο εξής «**Προϊόν**») από την EIZO ή τους Διανομείς, η οποία εξασφαλίζει ότι η EIZO και οι Διανομείς, σύμφωνα με τη διακριτή ευχέρειά τους, είτε θα επισκευάσουν είτε θα αντικαταστήσουν το Προϊόν χωρίς χρέωση εάν ο Αρχικός Αγοραστής αντιληφθεί εντός της Περιόδου Εγγύησης (ορίζεται κατωτέρω) ότι το Προϊόν δυσλειτουργεί ή έχει υποστεί βλάβη κατά τη διάρκεια κανονικής χρήσης του Προϊόντος σύμφωνα με την περιγραφή στο εγχειρίδιο χρήσης που συνοδεύει το Προϊόν (στο εξής «**Εγχειρίδιο Χρήστη**»).

Η περίοδος της παρούσας Εγγύησης είναι τρία (3) έτη από την ημερομηνία αγοράς του Προϊόντος (στο εξής «**Περίοδος Εγγύησης**»). Η EIZO και οι Διανομείς δεν φέρουν καμία ευθύνη ή υποχρέωση όσον αφορά το Προϊόν σε σχέση με τον Αρχικό Αγοραστή ή οποιοδήποτε τρίτο μέρος, ούτε άλλη ευθύνη διαφορετική από αυτήν που παρέχεται στην παρούσα Εγγύηση.

Η EIZO και οι Διανομείς θα παύσουν να διατηρούν ή να αποθηκεύουν τυχόν εξαρτήματα του Προϊόντος κατόπιν της λήξης των επτά (7) ετών μετά τη διακοπή της παραγωγής τέτοιων εξαρτημάτων. Κατά την επισκευή της οθόνης, η EIZO και οι Διανομείς θα χρησιμοποιήσουν ανταλλακτικά επισκευής που συμμορφώνονται με τα πρότυπά μας για τη Διασφάλιση Ποιότητας.

Η Εγγύηση ισχύει μόνο σε χώρες ή περιοχές όπου βρίσκονται οι Διανομείς. Η Εγγύηση δεν περιορίζει οποιαδήποτε νόμιμα δικαιώματα του Αρχικού Αγοραστή.

Λαμβανομένης υπόψη κάθε διάταξης της παρούσας Εγγύησης, η EIZO και οι Διανομείς δεν θα έχουν καμία απολύτως υποχρέωση σύμφωνα με την παρούσα Εγγύηση σε οποιαδήποτε από τις περιπτώσεις που διατυπώνονται κατωτέρω:

- (α) Τυχόν ελάττωμα του Προϊόντος που προκαλείται από ζημιά κατά τη μεταφορά, τροποποίηση, αλλαγή, κατάχρηση, λανθασμένη χρήση, ατύχημα, λανθασμένη εγκατάσταση, καταστροφή, εσφαλμένη συντήρηση ή/και λανθασμένη επισκευή από τρίτο μέρος εκτός της EIZO και των Διανομέων,
- (β) Τυχόν ασυμβατότητα του Προϊόντος λόγω πιθανών τεχνικών καινοτομιών ή/και κανονισμών,
- (γ) Τυχόν επιδείνωση του αισθητήρα,
- (δ) Τυχόν επιδείνωση της απόδοσης οθόνης που προκαλείται από τη φθορά αναλώσιμων εξαρτημάτων όπως της οθόνης LCD ή/και του φωτός υποβάθρου, κτλ. (π.χ. αλλαγές στη φωτεινότητα, αλλαγές στην ομοιομορφία φωτεινότητας, αλλαγές στο χρώμα, αλλαγές στην ομοιομορφία χρώματος, ελαττώματα σε pixel περιλαμβανομένων των καμένων pixel, κτλ.),
- (ε) Τυχόν ελάττωμα του Προϊόντος που προκαλείται από εξωτερικό εξοπλισμό,
- (στ) Τυχόν ελάττωμα του Προϊόντος στο οποίο έχει τροποποιηθεί ή αφαιρεθεί ο γνήσιος αριθμός σειράς,
- (ζ) Τυχόν φυσιολογική φθορά του προϊόντος, ιδιαίτερα αυτής των αναλώσιμων, των αξεσουάρ ή/και των προσαρτημάτων (π.χ. κουμπιά, περιστρεφόμενα μέρη, καλώδια, Εγχειρίδιο Χρήστη, κτλ.), και
- (η) Τυχόν παραμόρφωση, αποχρωματισμό ή/και διαστρέβλωση του εξωτερικού μέρους του προϊόντος, περιλαμβανομένης της επιφάνειας της οθόνης LCD.

Ο Αρχικός Αγοραστής για να δικαιούται υπηρεσίες επισκευής σύμφωνα με την Εγγύηση, θα πρέπει να παραδώσει το Προϊόν, με πληρωμένα τα μεταφορικά έξοδα, στην αρχική του συσκευασία ή σε άλλη επαρκή συσκευασία με ισότιμο βαθμό προστασίας, αναλαμβάνοντας τον κίνδυνο βλάβης ή/και απώλειας κατά τη μεταφορά, στον τοπικό Διανομέα. Ο Αρχικός Αγοραστής όταν ζητά υπηρεσίες επισκευής σύμφωνα με την Εγγύηση, θα πρέπει να προσκομίζει την απόδειξη αγοράς του Προϊόντος και την ημερομηνία της αγοράς.

Η Περίοδος Εγγύησης για οποιοδήποτε αντικατεστημένο ή/και επισκευασμένο προϊόν σύμφωνα με την παρούσα Εγγύηση λήγει στο τέλος της αρχικής Περιόδου Εγγύησης.

Η EIZO Ή ΟΙ ΔΙΑΝΟΜΕΙΣ ΔΕΝ ΕΥΘΥΝΟΝΤΑΙ ΓΙΑ ΟΠΟΙΑΔΗΠΟΤΕ ΒΛΑΒΗ Ή ΑΠΩΛΕΙΑ ΔΕΔΟΜΕΝΩΝ Ή ΑΛΛΩΝ ΠΛΗΡΟΦΟΡΙΩΝ ΠΟΥ ΑΠΟΘΗΚΕΥΟΝΤΑΙ ΣΕ ΟΠΟΙΟΔΗΠΟΤΕ ΜΕΣΟ Ή ΟΠΟΙΟΔΗΠΟΤΕ ΑΛΛΟ ΜΕΡΟΣ ΣΕ ΟΠΟΙΟΔΗΠΟΤΕ ΠΡΟΪΟΝ ΠΟΥ ΕΠΙΣΤΡΕΦΕΤΑΙ ΣΤΗΝ EIZO Ή ΣΕ ΔΙΑΝΟΜΕΑ ΓΙΑ ΕΠΙΣΚΕΥΗ.

Η EIZO ΚΑΙ ΟΙ ΔΙΑΝΟΜΕΙΣ ΔΕΝ ΠΑΡΕΧΟΥΝ ΚΑΜΙΑ ΠΕΡΑΙΤΕΡΩ ΕΓΓΥΗΣΗ, ΡΗΤΗ Ή ΣΥΝΕΠΑΓΟΜΕΝΗ, ΟΣΟΝ ΑΦΟΡΑ ΤΟ ΠΡΟΪΟΝ ΚΑΙ ΤΗΝ ΠΟΙΟΤΗΤΑ, ΤΗΝ ΑΠΟΔΟΣΗ, ΤΗΝ ΕΜΠΟΡΕΥΣΙΜΟΤΗΤΑ Ή ΤΗΝ ΚΑΤΑΛΛΗΛΟΤΗΤΑ ΤΟΥ ΓΙΑ ΟΠΟΙΟΔΗΠΟΤΕ ΣΥΓΚΕΚΡΙΜΕΝΗ ΧΡΗΣΗ. ΣΕ ΚΑΜΙΑ ΠΕΡΙΠΤΩΣΗ Η EIZO Ή ΟΙ ΔΙΑΝΟΜΕΙΣ ΔΕΝ ΘΑ ΕΥΘΥΝΟΝΤΑΙ ΓΙΑ ΚΑΜΙΑ ΑΠΟΛΥΤΩΣ ΤΥΧΑΙΑ, ΕΜΜΕΣΗ, ΕΙΔΙΚΗ, ΣΥΝΕΠΑΓΟΜΕΝΗ Ή ΑΛΛΗ ΒΛΑΒΗ (ΠΕΡΙΛΑΜΒΑΝΟΜΕΝΩΝ, ΜΕΤΑΞΥ ΑΛΛΩΝ, ΒΛΑΒΩΝ Ή ΑΠΩΛΕΙΑΣ ΚΕΡΔΩΝ, ΔΙΑΚΟΠΗΣ ΕΠΙΧΕΙΡΗΜΑΤΙΚΩΝ ΔΡΑΣΤΗΡΙΟΤΗΤΩΝ, ΑΠΩΛΕΙΑΣ ΕΠΙΧΕΙΡΗΜΑΤΙΚΩΝ ΠΛΗΡΟΦΟΡΙΩΝ Ή ΤΥΧΟΝ ΑΛΛΗΣ ΧΡΗΜΑΤΙΚΗΣ ΑΠΩΛΕΙΑΣ) ΠΟΥ ΠΡΟΚΥΠΤΕΙ ΑΠΟ ΤΗ ΧΡΗΣΗ Ή ΤΗΝ ΑΝΙΚΑΝΟΤΗΤΑ ΧΡΗΣΗΣ ΤΟΥ ΠΡΟΪΟΝΤΟΣ Ή ΤΥΧΟΝ ΑΛΛΗΣ ΣΥΝΔΕΣΗΣ ΜΕ ΤΟ ΠΡΟΪΟΝ, ΕΙΤΕ ΒΑΣΙΖΕΤΑΙ ΣΕ ΣΥΜΒΟΛΑΙΟ, ΒΛΑΒΗ, ΑΜΕΛΕΙΑ, ΑΥΣΤΗΡΗ ΕΥΘΥΝΗ Ή ΕΙΔΑΛΛΩΣ, ΑΚΟΜΗ ΚΙ ΕΑΝ Η EIZO Ή ΟΙ ΔΙΑΝΟΜΕΙΣ ΕΝΗΜΕΡΩΘΟΥΝ ΓΙΑ ΤΗΝ ΠΙΘΑΝΟΤΗΤΑ ΤΕΤΟΙΩΝ ΖΗΜΙΩΝ. Η ΕΞΑΙΡΕΣΗ ΑΥΤΗ ΠΕΡΙΛΑΜΒΑΝΕΙ ΕΠΙΣΗΣ ΟΠΟΙΟΔΗΠΟΤΕ ΕΥΘΥΝΗ ΕΝΔΕΧΕΤΑΙ ΝΑ ΠΡΟΚΥΨΕΙ ΑΠΟ ΑΞΙΩΣΕΙΣ ΤΡΙΤΟΥ ΜΕΡΟΥΣ ΚΑΤΑ ΤΟΥ ΑΡΧΙΚΟΥ ΑΓΟΡΑΣΤΗ. Η ΟΥΣΙΑ ΤΟΥ ΟΡΟΥ ΑΥΤΟΥ ΕΙΝΑΙ ΝΑ ΠΕΡΙΟΡΙΣΕΙ ΤΗΝ ΠΙΘΑΝΗ ΕΥΘΥΝΗ ΤΗΣ EIZO ΚΑΙ ΤΩΝ ΔΙΑΝΟΜΕΩΝ ΠΟΥ ΠΡΟΚΥΠΤΕΙ ΑΠΟ ΤΗΝ ΠΑΡΟΥΣΑ ΕΓΓΥΗΣΗ Ή/ΚΑΙ ΤΙΣ ΠΩΛΗΣΕΙΣ.

## ОГРАНИЧЕННАЯ ГАРАНТИЯ

EIZO Corporation (называемая в дальнейшем “**EIZO**”) и авторизованные EIZO дистрибуторы (называемые в дальнейшем “**Дистрибуторы**”) гарантируют, в соответствии с условиями и пунктами этой ограниченной гарантии (называемой в дальнейшем “**Гарантия**”), первичному покупателю (называемому в дальнейшем “**Первоначальный покупатель**”), который приобрел у EIZO или Дистрибуторов продукт, указанный в этом документе (называемый в дальнейшем “**Продукт**”), что EIZO или Дистрибуторы на свое усмотрение либо бесплатно отремонтируют, либо бесплатно заменят Продукт, если Первоначальный покупатель признает в пределах Гарантийного срока (определенного ниже), что Продукт неисправен или он поврежден процессе нормального использования продукта в соответствии с описанием в инструкции по эксплуатации, прилагаемой к Продукту (называемой в дальнейшем “**Руководство пользователя**”).

Гарантийный период ограничен сроком три (3) года от даты приобретения Продукта (называемый в дальнейшем “**Гарантийный период**”). EIZO и Дистрибуторы не несут никакой ответственности и не берут обязательств относительно Продукта по отношению к Первоначальному покупателю или по отношению к любым третьим сторонам, кроме обязательств, оговоренных в этой Гарантии.

EIZO и Дистрибуторы прекратят хранение или складирование любых деталей Продукта по истечении семи (7) лет после прекращения производства таких деталей. В случае ремонта монитора EIZO и Дистрибуторы будут использовать запчасти, которые соответствуют нашим стандартам QC (контроль качества).

Гарантия действительна только в странах или регионах, где расположены Дистрибуторы. Гарантия не ограничивает никакие законные права Первоначального покупателя.

Несмотря на другие условия этой Гарантии EIZO и Дистрибуторы не несут никаких обязательств согласно этой Гарантии в любом из перечисленных ниже случаев:

- (а) Любые дефекты Продукта, вызванные повреждениями при перевозке, модификацией, изменением, неправильным обращением, неправильным использованием, авариями, неправильной установкой, стихийными бедствиями, неправильным уходом и/или неправильным ремонтом третьей стороной, отличной от EIZO или Дистрибуторов;
- (б) Любые несовместимости Продукта из-за технических усовершенствований и/или изменения технических норм;
- (в) Любое повреждение датчика;
- (г) Любые ухудшения работы дисплея, вызванные изнашиванием невосстановимых частей, таких как панель ЖКД и/или подсветка и т.д. (например, изменение в яркости, изменение в равномерности яркости, изменение в цветности, изменение в равномерности цветности, изменение в пикселях, включая выгоревшие пиксели и т.д.);
- (д) Любые дефекты Продукта, вызванные внешним оборудованием;
- (е) Любые дефекты Продукта, при которых оригинальный серийный номер был изменен или удален;
- (ж) Любые естественные ухудшения продукта, в частности, вызванные износом расходных частей, принадлежностей и/или приспособлений (например, кнопок, вращающихся частей, кабелей, Руководства пользователя и т.д.); и
- (з) Любые деформации, изменения цвета и/или коробления внешней поверхности продукта, включая поверхность панели ЖКД.

Чтобы получить техническое обслуживание в рамках Гарантии, Первоначальный покупатель должен доставить Продукт местному Дистрибутору, оплатив перевозку, в его оригинальной упаковке или в другой соответствующей упаковке, обеспечивающей равноценную степень защиты, принимая во внимание риск повреждения и/или утерю при транспортировке. При запросе технического обслуживания в рамках Гарантии Первоначальный покупатель должен предоставить свидетельство покупки продукта и даты покупки.

Гарантийный период для любого замененного и/или отремонтированного продукта в рамках Гарантии истекает в конце завершения срока действия оригинального Гарантийного периода.

EIZO или ДИСТРИБУТОРЫ НЕ НЕСУТ ОТВЕТСТВЕННОСТИ ЗА ЛЮБЫЕ ПОВРЕЖДЕНИЯ ИЛИ УТЕРЮ ДАННЫХ ИЛИ ДРУГОЙ ИНФОРМАЦИИ, ХРАНЯЩИХСЯ НА КАКИХ-ЛИБО НОСИТЕЛЯХ ИНФОРМАЦИИ ИЛИ НА ЛЮБЫХ ДРУГИХ ЧАСТЯХ ПРОДУКТА, КОТОРЫЙ ВОЗВРАЩЕН EIZO или ДИСТРИБУТОРАМ ДЛЯ РЕМОНТА.

EIZO и ДИСТРИБУТОРЫ НЕ ДАЮТ НИКАКОЙ ДАЛЬНЕЙШЕЙ ГАРАНТИИ, ВЫРАЖЕННОЙ ИЛИ ПОДРАЗУМЕВАЕМОЙ, ОТНОСИТЕЛЬНО ПРОДУКТА И ЕГО КАЧЕСТВА, ТЕХНИЧЕСКИХ ХАРАКТЕРИСТИК, ТОВАРНОСТИ ИЛИ СООТВЕТСТВИЯ ДЛЯ КАКОГО-ЛИБО ОПРЕДЕЛЕННОГО ИСПОЛЬЗОВАНИЯ. НИ ПРИ КАКИХ УСЛОВИЯХ EIZO или ДИСТРИБУТОРЫ НЕ НЕСУТ ОТВЕТСТВЕННОСТИ ЗА ЛЮБОЙ СЛУЧАЙНЫЙ, КОСВЕННЫЙ, СПЕЦИАЛЬНЫЙ, ПОБОЧНЫЙ ИЛИ ИНОЙ УЩЕРБ (ВКЛЮЧАЯ, БЕЗ ОГРАНИЧЕНИЙ, УЩЕРБ ИЗ-ЗА НЕПОЛУЧЕННОЙ ПРИБЫЛИ, ПРЕРЫВАНИЯ БИЗНЕСА, ПОТЕРИ КОММЕРЧЕСКОЙ ИНФОРМАЦИИ ИЛИ ЛЮБЫЕ ДРУГИЕ ФИНАНСОВЫЕ ПОТЕРИ), ВОЗНИКШИЙ ИЗ-ЗА ИСПОЛЬЗОВАНИЯ ИЛИ НЕВОЗМОЖНОСТИ ИСПОЛЬЗОВАТЬ ПРОДУКТ ИЛИ В ЛЮБОЙ ДРУГОЙ СВЯЗИ С ПРОДУКТОМ, ЛИБО ОСНОВАННЫЙ НА КОНТРАКТНЫХ ОТНОШЕНИЯХ, ГРАЖДАНСКИХ ПРАВОНАРУШЕНИЯХ, НЕБРЕЖНОСТИ, ПРИЧИНЕНИЯ УЩЕРБА ТРЕТЬЕЙ СТОРОНЕ ИЛИ ЧЕМ-ЛИБО ЕЩЕ, ДАЖЕ ЕСЛИ EIZO или ДИСТРИБУТОРЫ БЫЛИ УВЕДОМЛЕНЫ О ВОЗМОЖНОСТИ ТАКОГО УЩЕРБА. ЭТО ИСКЛЮЧЕНИЕ ТАКЖЕ ВКЛЮЧАЕТ ЛЮБЫЕ ОБЯЗАТЕЛЬСТВА, КОТОРЫЕ МОГУТ ВОЗНИКНУТЬ В РЕЗУЛЬТАТЕ ТРЕБОВАНИЙ ТРЕТЬЕЙ СТОРОНЫ В ОТНОШЕНИИ ПЕРВОНАЧАЛЬНОГО ПОКУПАТЕЛЯ. СУЩЕСТВОМ ЭТОГО ПОЛОЖЕНИЯ ЯВЛЯЕТСЯ ОГРАНИЧЕНИЕ ПОТЕНЦИАЛЬНОЙ ОТВЕТСТВЕННОСТИ EIZO и ДИСТРИБУТОРОВ, ВОЗНИКАЮЩЕЙ ИЗ-ЗА ЭТОЙ ОГРАНИЧЕННОЙ ГАРАНТИИ И/ИЛИ ПРОДАЖ.

## 有限责任保证书

EIZO Corporation (以下简称“**EIZO**”)和 EIZO 授权的经销商 (以下简称“**经销商**”), 接受并依照本有限责任保证书 (以下简称“**保证书**”)之条款, 向从 EIZO 和经销商购买本文中规定产品 (以下简称“**产品**”)的原买方 (以下称“**原买方**”)提供保证: 在保证期内 (规定如下), 如果原买方发现按本产品所附使用说明书 (以下简称“**用户手册**”)所述方式正常使用本产品过程中, 本产品出现故障或损坏, EIZO 和经销商根据其独立的判断免费修理或更换该产品。

本保证期限定为本产品自购买本产品之日起的三 (3) 年 (以下简称“**保证期限**”)。EIZO 和经销商将不向原买方或任何第三方承担本保证书所规定之外的与本产品有关任何责任或义务。

本产品的任何部件停产七 (7) 年后, EIZO 和经销商将不再保留或保管任何这类部件。维修显示器时, EIZO 与经销商将使用符合我方质量控制标准的替换零件。

本保证书仅对于设有经销商的国家或地区有效。本保证书并不限定原买方的任何法律权利。

无论本保证书的任何其他条款如何规定, 对于任何下列情况之一, EIZO 和经销商将不承担本保证书规定责任:

- (a) 由于运输损害、改装、改动、滥用、误用、意外事故、错误安装、灾害、维护不善和 / 或由除 EIZO 和经销商以外的第三方进行不适当的修理造成本产品的任何故障。
- (b) 由于可能发生的技术变更和 / 或调整造成本产品的任何不兼容性。
- (c) 传感器的任何劣化。
- (d) 由于诸如液晶显示屏 (LCD) 和 / 或背灯等消耗品部件的老化造成的任何显示性能低劣 (如亮度变化、亮度均一性变化、色彩变化、色彩均一性变化、如烧伤像素等像素缺陷)。
- (e) 因外部设备造成本产品的任何故障。
- (f) 因本产品的原序号被改变或消除造成本产品的任何故障。
- (g) 本产品的任何正常老化, 尤其是消耗品、附件和 / 或附加装置 (如按钮、旋转部件、电缆、用户手册等)、以及
- (h) 本产品表面包括液晶显示屏 (LCD) 表面的任何变形、变色和 / 翘曲。

为了获得本保证书规定的服务, 原买方必须使用原包装或其他具有同等保护程度的适当包装将本产品运送到当地的经销商, 并且预付运费, 承担运输中的损坏和 / 或损失的风险。要求提供本保证书规定的服务时, 原买方必须提交购买本产品和标明此购买日期的证明。

按本保证书规定进行了更换和 / 或修理的任何产品的保证期限, 将在原保证期限结束时终止。

在返回给 EIZO 和经销商进行修理后, 任何产品的任何媒体或任何部件中储存的数据或其他信息发生任何损坏或损失, 对此 EIZO 和经销商将不承担责任。

对于本产品及其质量、性能、可销售性以及对于特殊用途的适合性, EIZO 和经销商不提供其他任何明示或暗示的保证。因使用本产品或无法使用本产品或因与本产品有任何关系 (无论是否根据合同) 而造成: 任何附带的、间接的、特殊的、随之发生的或其他的损害 (包括但不限于: 利润损失、业务中断、业务信息丢失或其他任何金钱损失) 以及侵权行为、过失、严格赔偿责任或其他责任, 即使已经向 EIZO 和经销商提出了发生这些损害的可能性, 对此 EIZO 和经销商概不承担责任。本免责条款还包括因第三方向原买方提出索赔而可能发生的任何责任。本条款的本质是限定由于本有限责任保证书和 / 或销售本产品所发生的 EIZO 和经销商的潜在责任。

# Mesures chinoises pour conformité à la norme RoHS dans ChinaRoHS

## 关于电子信息产品污染控制标识



本标识根据「电子信息产品污染控制管理办法」，适用于在中华人民共和国销售的电子信息产品。标识中央的数字为环保使用期限的年数。只要您遵守该产品相关的安全及使用注意事项，在自制造日起算的年限内，不会产生对环境污染或人体及财产的影响。上述标识粘贴在机器背面。

### • 有毒有害物质或元素的名称及含量

部件名称	有毒有害物质或元素					
	铅 (Pb)	汞 (Hg)	镉 (Cd)	六价铬 (Cr (VI))	多溴联苯 (PBB)	多溴二苯醚 (PBDE)
印刷电路板	×	○	○	○	○	○
机箱	○	○	○	○	○	○
液晶显示器	×	×	○	○	○	○
其他	×	○	○	○	○	○

○：表示该有毒有害物质在该部件所有均质材料中的含量均在 SJ/T 11363-2006 规定的限量要求以下。  
 ×：表示该有毒有害物质至少在该部件的某一均质材料中的含量超出 SJ/T 11363-2006 规定的限量要求。  
 （企业可在此处，根据实际情况对上表中打“×”的技术原因进行进一步说明）

