





Asennusopas

RadiForce® RX430 RX430-AR RX430-FC

Värinestekidenäyttö

TURVAMERKINNÄT

Tässä oppaassa käytetään ohessa näkyviä turvamerkintöjä. Nämä sisältävät tärkeitä tietoja. Tutustu niihin huolellisesti.

 VAROITUS VAROITUS-merkinnän jättäminen huomiotta saattaa aiheuttaa vakavia henkilövahinkoja ja seurauksena syntyvä tilanne voi olla hengenvaarallinen.	 HUOMAA HUOMAA-merkinnän huomiota jättäminen saattaa aiheuttaa kohtalaisia henkilövahinkoja ja/tai aineellisia vahinkoja tai johtaa tuotteen vahingoittumiseen.
 Ilmoittaa toiminnon, jota ei saa suorittaa.	 Ilmoittaa pakollisen toimenpiteen, jota on noudatettava.

TURVATOIMET

 **VAROITUS**

Jos laitteesta nousee savua, ilmassa on palaneen käryä tai laitteesta kuuluu outoa ääntä, irrota laite heti pistorasiasta ja ota yhteyttä jälleenmyyjään.

Yritys käyttää epäkuntoista laitetta saattaa aiheuttaa tulipalon tai sähköiskun tai vahingoittaa laitteistoa.

Käytä laitteen mukana toimitettavaa virtajohtoa, ja liitä laite normaaliin pistorasiaan.

Varmista virtajohdon nimellisjännitteen ja käyttöjännitteen vastaavuus. Muussa tapauksessa seurauksena voi olla sähköisku.
"Virtalähde: 100-120/200-240 Vac 50/60 Hz"

 **Älä päästä laitteeseen pieniä esineitä tai nesteitä.**

Vahingossa ilmastointiaukoista kotelon sisään putoavat pienet esineet tai nesteroiskeet voivat aiheuttaa tulipalon tai sähköiskun tai vahingoittaa laitteistoa. Jos laitteen sisään pääsee esine tai nestettä, irrota laite välittömästi virtalähteestä. Anna valtuutetun huoltoteknikon tarkastaa laite ennen kuin se otetaan uudelleen käyttöön.

 **Käytä laitetta asianmukaisessa paikassa.**

Muussa tapauksessa seurauksena voi olla sähköisku tai laitteiston vahingoittuminen.

- Älä sijoita ulkoilmaan.
- Älä sijoita kuljetusjärjestelmään (mm. alus, lentokone, juna tai auto).
- Älä sijoita pölyiseen tai kosteaan ympäristöön.
- Älä sijoita paikkaan, jossa näyttöön voi roiskua vettä (kuten kylpyhuoneeseen tai keittiöön).
- Älä sijoita paikkaan, jossa näyttö tulee välittömästi kosketuksiin höyryn kanssa.
- Älä sijoita lähelle lämmön tai kosteuden lähdeä.
- Älä sijoita paikkaan, jossa voi olla syttyviä kaasuja.

 **Laitteisto on liitettävä maadoitettuun pistorasiaan.**

Muussa tapauksessa seurauksena voi olla sähköisku.

Taustavalon loistelamput sisältävät elohopeaa (tuotteet, joissa on LED-taustavalolamput eivät sisällä elohopeaa). Hävitä ne paikallisten, osavaltion tai liittovaltion määräysten mukaan.

 **HUOMAA**

Älä peitä kotelon ilmastointiaukkoja.

- Älä aseta esineitä ilmastointiaukkojen päälle.
- Älä asenna laitetta suljettuun tilaan.
- Älä käytä laitetta makuulle asetettuna tai ylösalaisin.

Ilmastointiaukkojen peittäminen estää ilmanvaihdon ja saattaa aiheuttaa tulipalon, sähköiskun tai laitteiston vahingoittumisen.

 **Käytä helposti luokse päästävissä olevaa pistorasiaa.**

Näin ongelmatilanteissa virta voidaan katkaista nopeasti.

Copyright© 2011-2013 EIZO Corporation Kaikki oikeudet pidätetään. Tätä opasta tai sen osaa ei saa monistaa, tallentaa tiedonhakujärjestelmään tai lähettää missään muodossa eikä millään tavalla sähköisesti, mekaanisesti tai muita menetelmiä käyttäen ilman EIZO Corporationin kirjallista lupaa.

EIZO Corporation on kaikin mahdollisin tavoin pyrkinyt varmistamaan, että käyttöoppaan tiedot ovat ajan tasalla, mutta EIZO-näyttöjen tekniset tiedot voivat muuttua ilman ennakoilmoitusta.

- Tuotteen tekniset ominaisuudet voivat vaihdella alueittain. Tarkista tekniset ominaisuudet ostoalueen kielen mukaisesta käyttöoppaasta.
- On varmistettava, että lopullinen järjestelmä on IEC60601-1-1-vaatimusten mukainen.
- Sähkövirralla toimivat laitteet voivat lähettää sähkömagneettisia aaltoja, jotka voivat vaikuttaa näyttöön, rajoittaa sen toimintaa tai vahingoittaa näyttöä. Asenna laitteet valvottuun tilaan, jossa tällaiset vaikutukset voidaan välttää.
- Tämä näyttö on tarkoitettu lääkinälliseen kuvajärjestelmään. Sitä ei ole tarkoitettu mammografiakuvien diagnosiin.

Varoitusilmoituksen sijainti

Esimerkki: RX430

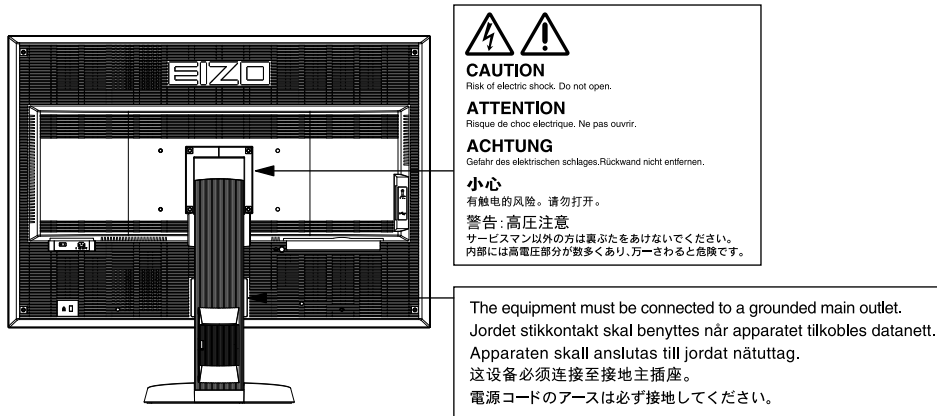

Yhteensopivat tarkkuudet

Näyttölaite tukee seuraavia tarkkuuksia.

√ : Tuettu

Tarkkuus	Soveltuvat signaalit	Dot Clock:	Taajuus	DisplayPort	Dual Link	Single Link
			Vaakataajuus: kHz/ Pystytaajuus: Hz			
640 × 480	VGA	25,2 MHz	31,47 / 59,94	√	√	√
720 × 400	VGA TEXT	28,3 MHz	31,47 / 70,09	√	√	√
800 × 600	VESA	40,0 MHz	37,88 / 60,32	√	√	√
1024 × 768	VESA	65,0 MHz	48,36 / 60,00	√	√	√
1280 × 1024	VESA	108,0 MHz	63,98 / 60,02	√	√	√
1600 × 1200	VESA	162,0 MHz	75,00 / 60,00	√	√	√
2560 × 1600 ^{*1}	VESA CVT RB	268,5 MHz	98,71 / 59,97	√ ^{*2}	√	-
2560 × 1600	Single Link	132,3 MHz	48,62 / 29,96	-	-	√ ^{*2}
2560 × 1600	Single Link	163,8 MHz	60,20 / 36,98	-	-	√ ^{*2}

^{*1} Suositeltu tarkkuus

^{*2} Soveltuu myös 10-tavuiselle.

Vaatii VESA-standardin mukaisen näyttönohjaimen.

Yksikön merkinnät

Merkintä	Merkinnän merkitys
	Päävirtakytkin: Sammuta näytön päävirta painamalla tätä.
	Päävirtakytkin: Käynnistä näytön päävirta painamalla tätä.
	Virtapainike: Käynnistä tai sammuta näyttö koskettamalla tätä.
	Vaihtovirta
	Varoitus sähköiskuvaarasta
	HUOMAA: Katso tämän käyttöoppaan SAFETY SYMBOLS (TURVAMERKINNÄT) ja PRECAUTIONS (VAROTOIMENPITEET) kohta.

Pakkauksen sisältö

Tarkasta, että kaikki seuraavassa mainitut kohteet löytyvät pakkauksesta. Mikäli nimikkeitä puuttuu, ota yhteyttä paikalliseen jälleenmyyjään.

Huomautus

• Säilytä pakkaus ja materiaalit vastaista käyttöä ja näytön siirtämistä varten.

- Näyttö
- Virtajohto

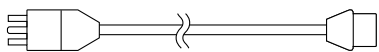

• Digitaalinen signaalikaapeli (DisplayPort): PP200

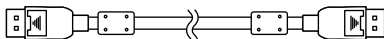

• Digitaalinen signaalikaapeli (Dual Link): DD200-DL

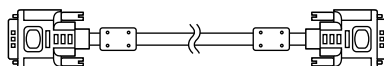

• EIZO USB -kaapeli: MD-C93

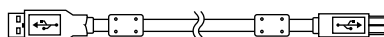

- EIZO LCD Utility Disk (CD-ROM)
- Asennusopas (käsillä oleva opas)
- VESA-kiinnitysruuvit: M4 x 12, 2 kpl (RX430/RX430-AR), 6 kpl (RX430-FC)
- PRECAUTIONS (VAROTOIMET)
- Kaapelinpidin (vain malli RX430-FC): kiinnike 1 kpl Pidike 4 kpl (isoja: 3, pieniä: 1) Huomautus: Katso asennusohjeet osiossa sivu 5.
- Ruuvit kaapelinpidikkeen kiinnittämiseen (vain malli RX430-FC) M4 x 16: 3 kpl, M4 x 8: 2 kpl
- Puhdistussarja "ScreenCleaner" (vain malli RX430-FC).

Säädöt ja toiminnot

Esimerkki:
RX430

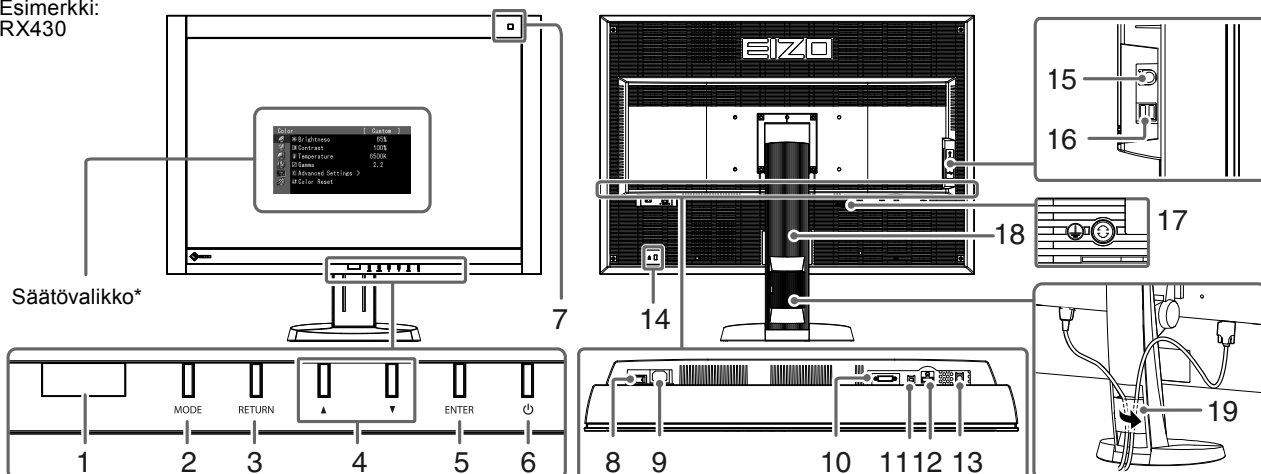

1. Presence Sensor (Liiketunnistussensori)	Tunnistaa henkilön liikkeen näytön edessä.
2. MODE painike	Vaihtaa CAL Switch vaihtamiseen.
3. RETURN painike	Peruuttaa asetuksen/säädön ja sulkee säätövalikon.
4. ▲▼ painike	Valitsee säätökohteen tai lisää/vähentää kulloinkin säädettävää arvoa säätövalikon lisäsäätöjen käytön yhteydessä.
5. ENTER painike	Näyttää säätövalikon, valitsee valikkonäytön komennon ja tallentaa säädetyt arvot.
6. ⏻ painike	<ul style="list-style-type: none"> • Virran kytkeminen ja katkaiseminen. • Ilmoittaa näytön toimintatilan. Vihreä: Toiminta, Oranssi: Virransäästötila, Pois päältä: Päävirta/virta katkaistu
7. Ympäristövalon sensori	Mittaa ympäristön valaistusta.
8. Päävirtakytkin	Päävirran kytkeminen ja katkaiseminen.
9. Virtaliitin	Liitä virtajohto tähän.
10. Tulosignaaliiliitäntä	DVI-D-liitäntä
11. DC5V Output	Virran syöttö ulkoisiin laitteisiin.
12. Tulosignaaliiliitäntä	DisplayPort-liitäntä
13. USB-portti (Ylempi)	Liitä USB-yhteyttä käyttävän ohjelmiston tai USB-keskittimen käytön edellyttämä USB-kaapeli tähän.
14. Turvalukon paikka	Yhdenmukainen Kensington MicroSaver -turvajärjestelmän kanssa.
15. PS/2-liitin	Huoltotoimenpiteitä varten. Älä käytä muuhun tarkoitukseen. Käyttö voi aiheuttaa toimintahäiriöitä.
16. USB-portti (Alempi)	Liittää USB-ohjelmitteeseen.
17. ⏻-merkki	Suojattu maadoitusliitin
18. Teline	Käytetään näytön korkeuden ja kallistuskulman säätämiseen.
19. Kaapelinpidin	Peittää näytön kaapelit.

* Katso käyttöohjeet CD-ROM Käyttöoppaasta.

Liitoskaapelit

Huomio

- Varmista, että näyttö ja PC ovat sammutettuja.
- Kun vaihdat nykyisen näytön tähän näyttöön, vaihda PC:n tarkkuusasetus ja kuvaruudun virkistystaajuus tämän näytön mukaisiksi. Katso yhteensopiva tarkkuus takakannen taulukosta ennen PC:hen liittämistä

Huomautus

- Jos kytket näyttöön useita PC, katso ohjeita CD-ROM-levyllä olevasta käyttöoppaasta.

1. Liitä signaalikaapelit tulosignaaliin ja PC:hen.

Tarkasta liittimien muoto ja liitä kaapelit.

Kiristä liittimien ruuvit signaalikaapelin liittimien liittämisen jälkeen.

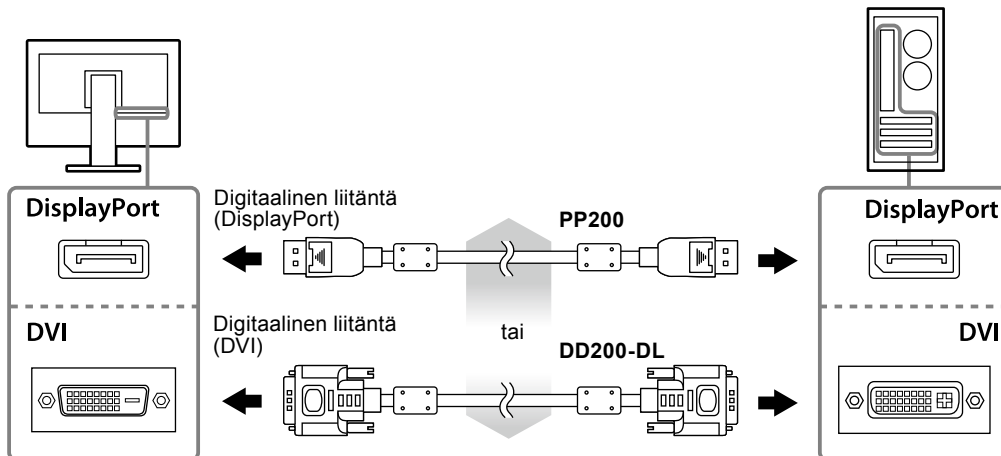

2. Kytke virtajohto pistorasiaan ja virtaliitin näyttöön.

3. Liitä USB-kaapeli, jos käytät RadiCS LE- tai ScreenManager Pro for Medical -ohjelmistoa.



4. Käynnistä näyttö painamalla .

Näytön virran merkkivalo syttyy vihreänä.

5. Käynnistä PC.

Näyttöön ilmestyy kuva.

Jos näyttöön ei tule kuvaa, katso kohta ”Ei kuvaa” (sivu 7).

Huomio

- Sammuta näyttölaite ja PC käytön jälkeen.
- Suurin virransäästö saavutetaan katkaisemalla virta virtapainikkeesta. Virran katkaisimen päävirtakytkimellä tai pistotulpan irrottaminen sulkee täysin virran syötön näyttöön.

Näytön korkeuden ja kulman säätäminen

Pidä kiinni näytön reunoista ja säädä näytön korkeus sekä kallistus- ja kiertokulma työskentelyn kannalta sopiviksi.

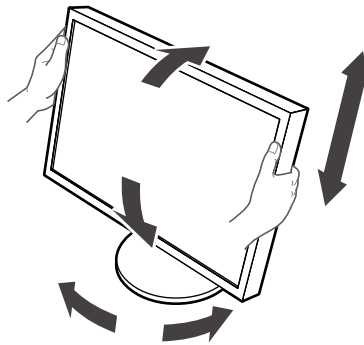

Huomio

- Varmista, että kaapelit on liitetty oikein.
- Mallin RX430-FC mukana ei tule telinettä.

Kiinnitä kaapelinpidin (RX430-FC)

Kiinnitä kaapelinpidin, jotta kaapeli ei irtoa.

1. Kiinnitä näytön mukana tullut kiinnike.

Pane kiinnike samaan linjaan ruuvireikien kanssa ja kiinnitä se ruuveilla (M4 x 16).

2. Pane jokaisen kaapelin pidike paikalleen.

Mukana on neljä pidikettä (isoja: 3 kpl, pieniä: 1 kpl). Pieni pidike on USB-kaapelia varten ja suuret pidikkeet virtajohtoa ja signaalikaapelia varten.

3. Kiinnitä pidike.

Pane pidike samaan linjaan ruuvireikien kanssa ja kiinnitä se ruuveilla.

Katso käytettävät ruuvit alla olevasta kuvasta.

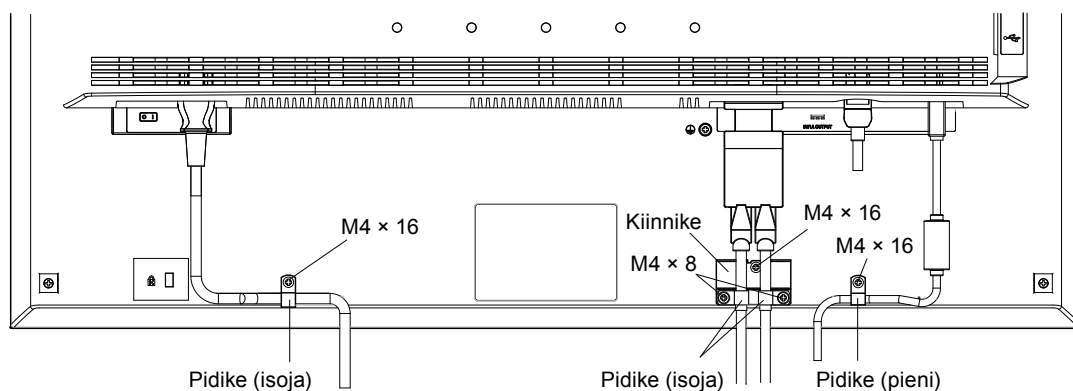

Painikeoppaan näyttäminen

Etupaneelin näppäimien painaminen (☰-näppäintä lukuun ottamatta) avaa kyseisen painikkeen yläpuolelle painikeoppaan.

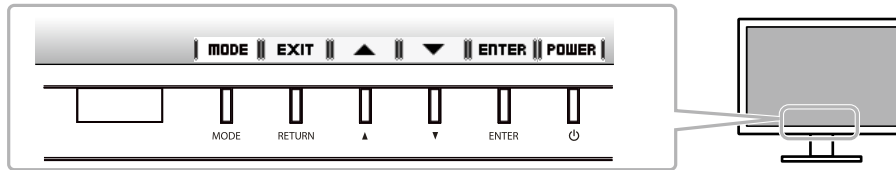

Huomautus

- Painikeopas näkyy säätövalikon tai tilavalikon ollessa avoinna.
- Painikeopas näkyy eri tavoin valitun valikon tai tilan mukaan.

Näyttötilan valitseminen

Tämä toiminto mahdollistaa helpon halutun tilan valinnan näytön käyttötarkoituksen mukaan.

Tila	Tarkoitus
1-DICOM	Sopii kuvien esittämiseen DICOM-tilassa.
2-Custom	Määrittele halutut parametriasetukset valitsemalla yksi näistä käyttötiloista.
3-CAL1/4-CAL2/5-CAL3	Näyttää kalibrointiohjelmiston säätämän näytön.
6-Hybrid-γ	Tunnistaa automaattisesti näyttöalueen samalla näytöllä näkyville yksivärisille ja värikuville sekä näyttää asetukset.
7-sRGB	Soveltuu värien kohdentamiseen sRGB-yhteensopivien oheislaitteiden kanssa.
8-Text	Sopii mm. tekstinkäsittely- ja taulukkolaskentakäyttöön.

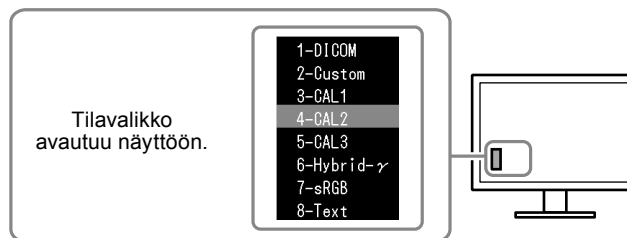

Toimenpiteet

1. Paina MODE.
Tilavalikko näkyy näytön vasemmassa alakulmassa.
2. Luettelon tila näkyy korostettuna aina kun MODE painetaan.
Tilavalikon ollessa avoinna tilaa voidaan vaihtaa ▲- tai ▼-painikkeella.

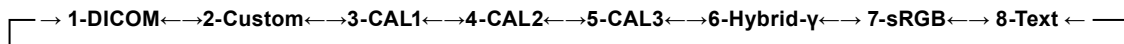

Näytön laadunvalvonta

Näytön mukana toimitetaan laadunvalvontaohjelmisto ”RadiCS LE” (Windows-tietokoneille). Asenna RadiCS LE CD-ROM olevan Käyttöoppaan ohjeiden mukaan näytön kalibrointia ja kalibrointihistorian hallintaa varten. Tee RadiCS SelfQC -toiminnon ja sisäänrakennetun etusensorin avulla määrääjain tehtävä kalibrointi ja Grayscale Check (Harmaa skaala tarkistus) -tarkistus. Katso lisätietoja CD-ROM Käyttöoppaasta.

Huomio

- Liitä näyttö PC:hen USB-kaapelilla, jos käytät RadiCS LE -ohjelmistoa.

Huomautus

- Käytä valinnaisena saatavaa näytön laadunvalvontaan tarkoitettua ”RadiCS UX1” -ohjelmistopakkausta, jos haluat käyttää lääkinallisten standardien mukaista täsmällistä laadunvalvontaa.

Ei kuvaa

Jos ongelma ei korjaannu ehdotetuilla toimenpiteillä, ota yhteyttä paikalliseen jälleenmyyjään.

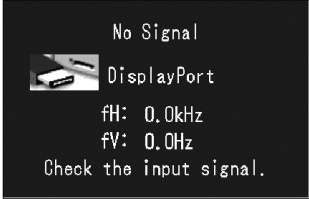
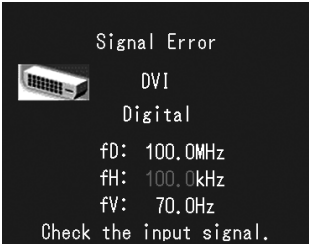
Ongelma	Mahdollinen aiheuttaja ja korjaava toimenpide
1. Ei kuvaa <ul style="list-style-type: none">Virran merkkivalo ei syty.	<ul style="list-style-type: none">Tarkista, onko virtajohto liitetty asianmukaisesti.Kytke virta päälle päävirtakytkimestä.Paina .Katkaise päävirta ja kytke se jälleen takaisin parin minuutin kuluttua.
<ul style="list-style-type: none">Virran merkkivalo palaa vihreänä.	<ul style="list-style-type: none">Lisää kutakin säätövalikon arvoa <Brightness> (Kirkkaus), <Contrast> (Kontrasti) ja/tai <Gain> (Voimakkuus).
<ul style="list-style-type: none">Virran merkkivalo palaa oranssina.	<ul style="list-style-type: none">Vaihda tulosignaalia. Katso lisätietoja CD-ROM Käyttöoppaasta.Käytä hiirtä tai näppäimistöä.Varmista, että PC on käynnissä.Kun Presence Sensor (Liiketunnistussensori) on käytössä, näyttö on voinut siirtyä virransäästötilaan. Tule lähelle näyttöä.
<ul style="list-style-type: none">Virran merkkivalo vilkkuu oranssina ja vihreänä.	<ul style="list-style-type: none">DisplayPort-yhteyttä käyttävässä laitteessa on ongelma. Voit ratkaista ongelman sammuttamalla näytön ja kytkemällä sen takaisin päälle. Katso lisätietoja DisplayPort-liitäntään käyttävän laitteen käyttöoppaasta.
2. Alla oleva sanoma tulee näyttöön.	Nämä sanomat tulevat näyttöön, kun signaalin syöttö on väärä siinäkin tapauksessa, että näyttölaite toimii moitteettomasti.
<ul style="list-style-type: none">Nämä sanomat tulevat näyttöön, kun tulosignaalia ei ole. Esimerkki: 	<ul style="list-style-type: none">Vasemmalla oleva viesti voi tulla näkyviin, koska kaikki PC:t eivät lähetä signaalia heti virran kytkemisen jälkeen.Varmista, että PC on käynnissä.Tarkista, onko signaalikaapeli liitetty asianmukaisesti.Vaihda tulosignaalia. Katso lisätietoja CD-ROM Käyttöoppaasta.
<ul style="list-style-type: none">Sanoma näyttää, että tulosignaali on määrätyn taajuusalueen ulkopuolella. (Kyseinen signaalitaajuus näkyy sinipunaisena.) Esimerkki:  <p>fD: Dot clock fH: Vaakataajuus fV: Pystytaajuus</p>	<ul style="list-style-type: none">Tarkista, että PC:n asetukset vastaavat näytön tarkkuus- ja pystytaajuusvaatimuksia (määritetty ”Yhteensopivat tarkkuudet” Asennusoppaassa).Käynnistä PC uudelleen.Vaihda näyttötila sopivaksi käyttämällä näytönohjaimen apuohjelmaa. Katso lisätiedot näytönohjaimen käyttöoppaasta.

