

Instructions for Use

■ User's Manual

RadiForce® GX320-CL GS320-CL GS320-CLG

Monochrome LCD Monitor

Important

Please read this User's Manual carefully to familiarize yourself with safe and effective usage. Please retain this manual for future reference.

Wichtig

Lesen Sie die dieses Benutzerhandbuch aufmerksam durch, um sich mit der sicheren und effizienten Bedienung vertraut zu machen. Bewahren Sie dieses Handbuch zum späteren Nachschlagen auf.

Important

Veillez lire attentivement ce Manuel d'utilisation afin de vous familiariser avec ce produit et de l'utiliser efficacement et en toute sécurité. Veuillez conserver ce manuel pour référence ultérieure.

重要

ご使用前には必ずこの取扱説明書をよくお読みになり、正しくお使いください。
この取扱説明書は大切に保管してください。



For U.S.A, Canada, etc. (rated 100-120 Vac) Only

FCC Declaration of Conformity

We, the Responsible Party

EIZO Inc.
5710 Warland Drive, Cypress, CA 90630
Phone: (562) 431-5011

declare that the product

Trade name: EIZO
Model: RadiForce GX320/GS320

is in conformity with Part 15 of the FCC Rules. Operation of this product is subject to the following two conditions: (1) this device may not cause harmful interference, and (2) this device must accept any interference received, including interference that may cause undesired operation.

This equipment has been tested and found to comply with the limits for a Class B digital device, pursuant to Part 15 of the FCC Rules. These limits are designed to provide reasonable protection against harmful interference in a residential installation. This equipment generates, uses, and can radiate radio frequency energy and, if not installed and used in accordance with the instructions, may cause harmful interference to radio communications. However, there is no guarantee that interference will not occur in a particular installation. If this equipment does cause harmful interference to radio or television reception, which can be determined by turning the equipment off and on, the user is encouraged to try to correct the interference by one or more of the following measures.

- * Reorient or relocate the receiving antenna.
- * Increase the separation between the equipment and receiver.
- * Connect the equipment into an outlet on a circuit different from that to which the receiver is connected.
- * Consult the dealer or an experienced radio/TV technician for help.

Changes or modifications not expressly approved by the party responsible for compliance could void the user's authority to operate the equipment.

Note

Use the attached specified cable below or EIZO signal cable with this monitor so as to keep interference within the limits of a Class B digital device.

- AC Cord
- Shielded Signal Cable (enclosed)

Canadian Notice

This Class B digital apparatus complies with Canadian ICES-003.
Cet appareil numérique de la classe B est conforme à la norme NMB-003 du Canada.

Notice d'instruction

■ Manuel d'utilisation

RadiForce®

GX320-CL

GS320-CL

GS320-CLG

Moniteur monochrome LCD

Le système final doit être conforme aux exigences de la norme IEC60601-1-1.

SYMBOLES DE SECURITE

Ce manuel utilise les symboles de sécurité présentés ci-dessous. Ils signalent des informations critiques. Veuillez les lire attentivement.



AVERTISSEMENT

Le non respect des consignes données dans un AVERTISSEMENT peut entraîner des blessures sérieuses ou même la mort.



ATTENTION

Le non respect des consignes données dans un ATTENTION peut entraîner des blessures et/ou des dommages au matériel ou au produit.



Indique une action interdite.



Signale la nécessité d'une mise à la terre de sécurité.

- Les appareils électriques peuvent émettre des ondes électromagnétiques susceptibles d'interférer, de limiter ou de déranger le fonctionnement du moniteur. Installez l'appareil dans un environnement contrôlé où ces effets néfastes sont évités.
- Ce moniteur est destiné à une utilisation dans un système d'imagerie médicale uniquement. Il ne prend pas en charge l'affichage de mammographies à des fins de diagnostic.
- Ce produit a été spécialement réglé pour l'utilisation dans la région dans laquelle il a d'abord été livré. Si utilisé en dehors de cette région, le produit pourrait ne pas fonctionner comme indiqué dans les spécifications.

Aucune partie de ce manuel ne peut être reproduite, enregistrée dans un système documentaire ou transmise sous quelque forme et par quelque moyen que ce soit électronique, mécanique ou autre, sans l'autorisation écrite préalable de EIZO Corporation.

EIZO Corporation n'est tenu à aucun engagement de confidentialité sauf en cas d'accord préalable passé avant la réception de ces informations par EIZO Corporation. Malgré tous les efforts déployés pour garantir la mise à jour des informations contenues dans ce manuel, veuillez noter que les caractéristiques techniques du moniteur EIZO sont sujettes à modification sans préavis.

Apple, Mac, Macintosh, iMac, eMac, Mac OS, MacBook, PowerBook, ColorSync, QuickTime et iBook sont des marques déposées de Apple Inc.

VESA est une marque commerciale ou une marque déposée de Video Electronics Standards Association aux Etats-Unis et dans d'autres pays.

EIZO, le logo EIZO, ColorEdge, DuraVision, FlexScan, FORIS, RadiForce, RadiCS, RadiNET, Raptor et ScreenManager sont des marques déposées de EIZO Corporation au Japon et dans d'autres pays.

Tous les autres noms de sociétés et de produits sont des marques commerciales ou des marques déposées de leurs propriétaires respectifs.

TABLE DES MATIERES

 PRECAUTIONS	4
1. INTRODUCTION	9
1-1. Caractéristiques	9
1-2. Contenu du carton.....	9
1-3. Réglages et connecteurs	10
2. INSTALLATION	12
2-1. Avant le branchement	12
2-2. Branchement des câbles	12
2-3. Réglages environnementaux	15
3. RÉGLAGES ET CONFIGURATIONS	17
3-1. Utilisation du programme ScreenManager.....	17
3-2. ScreenManager menu.....	18
3-3. Fonction CAL Switch.....	22
3-4. Verrouillage des réglages.....	23
4. RÉGLAGE DE COULEUR ET RÉGLAGES D'IMAGE	24
4-1. Réglage de la luminosité	24
4-2. Réglages d'image	24
5. UTILISATION DU BUS USB (Universal Serial Bus)	25
6. COMMENT FIXER LE BRAS EM OPTION	27
7. DÉPANNAGE	28
8. NETTOYAGE	31
9. CARACTERISTIQUES	32
10. GLOSSAIRE	36

PRECAUTIONS







IMPORTANT!

- Ce produit a été réglé spécialement en usine en fonction de la région de destination prévue. Les performances du produit peuvent être différentes de celles indiquées dans les caractéristiques en cas d'utilisation dans une région différente de celle prévue à l'origine.
- Pour votre sécurité comme pour la bonne utilisation de l'appareil, veuillez lire cette section ainsi que les indications de sécurité portées sur le moniteur (consultez la figure ci-dessous).

[Emplacements des étiquettes de sécurité]



[Symboles sur l'appareil]

Symbole	Emplacement	Signification du symbole
	Arrière	Interrupteur principal Appuyez pour éteindre le moniteur.
	Arrière	Interrupteur principal Appuyez pour allumer le moniteur.
	Avant Panneau de commande	Bouton d'alimentation Appuyez pour allumer ou éteindre le moniteur.
	Arrière Plaque d'identification	Courant alternatif
	Arrière	Avertissement sur les dangers électriques
	Arrière	Attention Consultez la section SYMBOLES DE SECURITE de ce manuel.

AVERTISSEMENT

Si le moniteur fume, sent le brûlé ou émet des bruits anormaux, débranchez immédiatement tous les cordons secteur et prenez contact avec votre revendeur.

Il peut être dangereux de tenter d'utiliser un moniteur au fonctionnement défectueux.

Ne démontez pas la carrosserie et ne modifiez pas le moniteur.

Le démontage de la carrosserie ou la modification du moniteur peut causer un choc électrique ou une brûlure.



Confiez toute intervention à un technicien qualifié.

Ne tentez pas de dépanner vous-même cet appareil, l'ouverture ou la dépose des capots vous expose à un risqué d'incendie, de choc électrique ou de dégâts à l'appareil.

Eloignez les petits objets ou les liquides de l'appareil.

L'introduction accidentelle de petits objets ou de liquide dans les fentes de ventilation de la carrosserie peut entraîner un choc électrique, un incendie ou des dégâts à l'appareil.

Si un objet tombe dans la carrosserie ou si du liquide se répand sur ou à l'intérieur de l'appareil, débranchez immédiatement le cordon secteur. Faites contrôler l'appareil par un technicien qualifié avant de l'utiliser à nouveau.

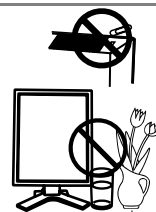

Placez le moniteur sur une surface stable et robuste.

Il y a risque de chute de l'appareil sur une surface inappropriée, qui pourrait entraîner des blessures ou endommager l'appareil. En cas de chute, débranchez immédiatement le cordon secteur et faites contrôler l'appareil par un technicien qualifié avant de l'utiliser à nouveau. Toute utilisation de l'appareil après une chute peut entraîner un incendie ou un choc électrique.



Utilisez l'appareil dans un endroit approprié.

Il y a des risques de dégâts à l'appareil, d'incendie ou de choc électrique.

- * Ne pas utiliser à l'extérieur.
- * Ne pas utiliser dans des moyens de transport (bateau, avion, trains, automobiles, etc).
- * Ne pas installer l'appareil dans un environnement poussiéreux ou humide.
- * Ne pas placer dans un lieu où de l'eau peut être projetée sur l'écran (salle de bains, cuisine, etc.).
- * Ne pas installer l'appareil à un endroit exposé directement à la vapeur d'eau.
- * Ne pas placer l'appareil près des appareils de chauffage ou d'humidification.
- * Ne pas placer à un endroit où le produit est soumis à la lumière directe du soleil.
- * Ne placez pas l'appareil dans un environnement contenant des gaz inflammables.

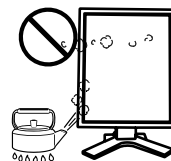

Gardez les sacs plastique d'emballage hors de portée des enfants pour éviter tout risque d'étouffement.

AVERTISSEMENT

Utilisez le cordon secteur fourni pour le branchement sur la prise secteur standard dans votre pays.

Vérifiez la tension d'épreuve du cordon secteur. Tout autre branchement peut présenter des risques d'incendie ou de choc électrique.

Alimentation : 100-120/200-240 VCA 50/60 Hz

Pour débrancher le cordon secteur, tirez fermement sur la fiche exclusivement.

Ne jamais tirer sur le câble, au risque d'endommager le cordon ce qui pourrait causer un incendie ou un choc électrique.



L'appareil doit être relié à une prise avec terre.

Le non-respect de ces consignes peut présenter des risques d'incendie ou de choc électrique.



Utilisez la tension correcte.

* L'appareil a été conçu pour utilisation avec une tension de secteur particulière. L'utilisation sur une tension différente de celle spécifiée dans ce manuel pourrait causer un choc électrique, un incendie ou d'autres dégâts.

Alimentation: 100-120/200-240 Vca, 50/60 Hz

* Ne surchargez pas les circuits d'alimentation électrique au risque de causer un incendie ou un choc électrique.

Manipulez correctement le cordon secteur.

* Ne faites pas passer le cordon sous le moniteur ou autre objet lourd.

* Ne tirez pas sur le cordon et ne le fixez pas.

Cessez d'utiliser tout cordon secteur endommagé. L'utilisation d'un câble défectueux peut entraîner un incendie ou un choc électrique.



Pour la sécurité électrique, ne pas connecter ou déconnecter le cordon secteur en présence de patients.

Ne touchez jamais aux fiches électriques avec les mains humides.

Tout contact avec la fiche électrique les mains humides peut être dangereux et peut causer un choc électrique.

Pour fixer un bras de support, consultez le manuel d'utilisation du bras pour installer correctement le moniteur.

Un mauvais montage pourrait se traduire par une séparation de l'appareil qui pourrait l'endommager ou causer une blessure. Avant l'installation, veillez à ce que les bureaux, murs et autres surfaces sur lesquelles un accoudoir est fixé, ont la résistance mécanique adéquate. En cas de chute de l'appareil, demandez conseil à votre revendeur avant de l'utiliser à nouveau. Toute utilisation de l'appareil après une chute peut entraîner un incendie ou un choc électrique. Pour refixer le socle inclinable, utilisez les mêmes vis et serrezles correctement.

Ne touchez pas un panneau LCD endommagé à mains nues.

Les cristaux liquides qui peuvent s'écouler du panneau sont toxiques par contact avec les yeux ou la bouche. En cas de contact de la peau ou du corps avec le panneau, lavez immédiatement à grande eau. En cas de symptôme anormal ou de malaise, veuillez consulter votre médecin.



AVERTISSEMENT

Les voyants de rétroéclairage fluorescent contiennent du mercure (les produits équipés de voyants de rétroéclairage avec DEL ne contiennent pas de mercure). Jetez-les conformément aux réglementations locales ou nationales en vigueur.

Une exposition au mercure peut avoir des effets sur le système nerveux, incluant des tremblements, des pertes de mémoire et des maux de tête.

ATTENTION

Procédez avec précaution pour transporter l'appareil.

Débranchez les câbles et cordon secteur avant de déplacer l'appareil. Il est dangereux de déplacer l'appareil avec son cordon branché. Vous risquez de vous blesser.

Transportez ou placez l'appareil selon la procédure spécifiée pour une utilisation correcte de l'appareil.

* Pour manipuler l'appareil, saisissez-le fermement à deux mains par le bas et vérifiez que le panneau LCD est dirigé vers l'extérieur avant de le soulever. Une chute de l'appareil pourrait l'endommager ou causer des blessures.

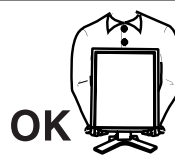

N'obstruez pas les fentes de ventilation de la carrosserie.

- * Ne placez jamais d'objets sur les fentes de ventilation.
- * N'installez pas le moniteur dans un espace confiné.
- * N'utilisez pas le moniteur couché sur le côté ni à l'envers.

Toutes ces utilisations risquent d'obstruer les fentes de ventilation et d'empêcher une circulation d'air normale, et vous font risquer un incendie ou d'autres dégâts.



Ne touchez jamais aux fiches électriques avec les mains humides.

Tout contact avec la fiche électrique les mains humides peut être dangereux et peut causer un choc électrique.



Utilisez une prise électrique facilement accessible.

Ceci vous permettra de débrancher rapidement l'appareil en cas de problème.

Nettoyez régulièrement les alentours de la prise.

L'accumulation de poussière, d'eau ou d'huile sur la fiche ou la prise peut entraîner un incendie.

Débranchez le moniteur avant de le nettoyer.

Le nettoyage du moniteur sous tension peut causer un choc électrique.

Si l'appareil ne doit plus être utilisé pendant un certain temps, débranchez le cordon d'alimentation de la prise murale après avoir mis l'appareil hors tension, par sécurité et pour éviter toute consommation électrique.

Ce produit est uniquement destiné à une utilisation à proximité du patient, mais en aucun cas à une utilisation en contact avec le patient.

Avertissement concernant le moniteur

Ce produit a été conçu pour être utilisé pendant l'affichage et le visionnement d'images numériques pour le diagnostic par rayons X ou l'IRM, etc. par des praticiens médicaux formés.

Ce produit a été réglé spécialement en usine en fonction de la région de destination prévue. Les performances du produit peuvent être différentes de celles indiquées dans les caractéristiques en cas d'utilisation dans une région différente de celle prévue à l'origine.

Ce produit peut ne pas être couvert par la garantie pour des usages autres que ceux décrits dans le présent manuel.

Les spécifications notées dans ce manuel ne sont applicables que lorsque les éléments suivants sont utilisés

- Cordons d'alimentation fournis avec le produit
 - Câbles de signalisation spécifiés par nos soins
-

Utilisez uniquement avec ce produit les produits optionnels fabriqués ou spécifiés par nos soins.

Dans la mesure où 30 minutes sont nécessaires à la stabilisation des performances des composants électriques, vous devez régler le moniteur au moins 30 minutes après l'avoir mis en marche.

Les moniteurs devraient être réglés à une luminosité inférieure pour réduire les changements de luminosité causés par une utilisation à long terme et maintenir un affichage stable.

Lorsque l'image de l'écran change après que la même image est restée affichée pendant une période prolongée, une image rémanente risque de s'afficher. Utilisez l'économiseur d'écran ou la fonction d'économie d'énergie pour éviter d'afficher la même image pendant une période prolongée.

Un nettoyage périodique est recommandé pour conserver son aspect neuf au moniteur et prolonger sa durée de vie (Référez-vous à « 8. NETTOYAGE » (p.31))

Le panneau peut comporter des pixels défectueux. Ces pixels se présentent sous forme de points plus sombres ou plus lumineux sur l'écran. C'est une caractéristique du panneau LCD, et n'est pas une défaillance du produit.

La durée de vie du rétro-éclairage du panneau LCD est limitée. Si l'écran s'assombrit ou se met à scintiller, prenez contact avec votre revendeur.

N'appuyez pas violemment sur le panneau ou sur les bords, vous risqueriez d'endommager l'affichage en laissant du moirage, etc. Une pression continue sur le panneau peut le détériorer ou l'endommager. (Si des marques de pression restent sur le panneau, affichez un écran noir ou blanc sur le moniteur. Le problème peut être ainsi résolu.)

Ne rayez et n'appuyez pas sur le panneau avec des objets pointus, car cela pourrait endommager le panneau. Ne tentez jamais de le nettoyer à sec avec du tissu, au risque de le rayer.

Lorsque le moniteur est froid et déplacé dans une autre pièce ou lorsque la température de la pièce augmente rapidement, de la condensation peut se former à l'intérieur et à l'extérieur du moniteur. Dans ce cas, ne mettez pas le moniteur sous tension. Et attendez la disparition de la condensation. Sinon, le moniteur pourrait être endommagé.

Pour un confort d'utilisation du moniteur

Un écran trop sombre ou trop lumineux peut abîmer les yeux. Ajustez la luminosité du moniteur en fonction des conditions ambiantes.

Regarder le moniteur trop longtemps entraîne une fatigue oculaire. Faites des pauses de 10 minutes toutes les heures.

1. INTRODUCTION

Merci beaucoup pour votre choix d'un moniteur monochrome.

1-1. Caractéristiques

- Conforme à la norme d'entrée numérique DVI (p. 36) pour TMDS (p. 36)
- [Fréquence de balayage horizontal] 31 - 100 kHz
[Fréquence de balayage vertical] 29.5 – 71.5 Hz (Texte VGA : 69 - 71 Hz)
[Mode à trame synchrone] 59 - 61 Hz pris en charge
[Résolution] 3M pixels
(Portrait : 1536 points (H) × 2048 points (V))
- Fonction CAL Switch pour sélectionner un mode d'étalonnage optimal (p. 22)
- Ecran de sélection compatible avec DICOM Part 14 (p. 36)
- Support de concentrateur USB (Universal Serial Bus) (p. 25)
- Logiciel utilitaire « ScreenManager Pro for Medical », qui permet le contrôle du moniteur à partir d'un ordinateur Windows équipé d'une souris et d'un clavier (voir EIZO LCD Utility Disk)
- Socle de moniteur avec réglage en hauteur
- Face avant ultraplate
- Capteur de balancement intégré^{*1} (GX320-CL seulement)

^{*1} Ce capteur est utilisé quand le moniteur est étalonné avec le logiciel spécial RadiNET Pro / RadiCS (voir Options, p. 34)

Le stockage ou l'utilisation du capteur à une température inférieure à 30 °C et à un taux d'humidité inférieur à 70 % est recommandé(e). Dans le cas contraire, la précision de la mesure pourrait être affectée. Evitez de stocker ou d'utiliser le capteur dans un endroit exposé à la lumière directe du soleil.

1-2. Contenu du carton

Veuillez prendre contact avec votre revendeur si l'un ou l'autre des éléments ci-dessous est manquant ou endommagé.

- Moniteur LCD^{*1}
- Cordon secteur
- Câble de signal (FD-C39)
- Câble USB EIZO (MD-C93)
- EIZO LCD Utility Disk
- Manuel d'utilisation
- GARANTIE LIMITÉE
- Kit de nettoyage «ScreenCleaner»
(GX320-CL / GS320-CLG seulement)

^{*1} La position paysage est l'orientation par défaut du moniteur. Pour la position portrait, faites pivoter le moniteur de 90 degrés dans le sens contraire des aiguilles d'une montre avant de l'installer.

NOTE

- Veuillez conserver les matériaux d'emballage pour tout déplacement ultérieur du moniteur.

1-3. Réglages et connecteurs

Avant

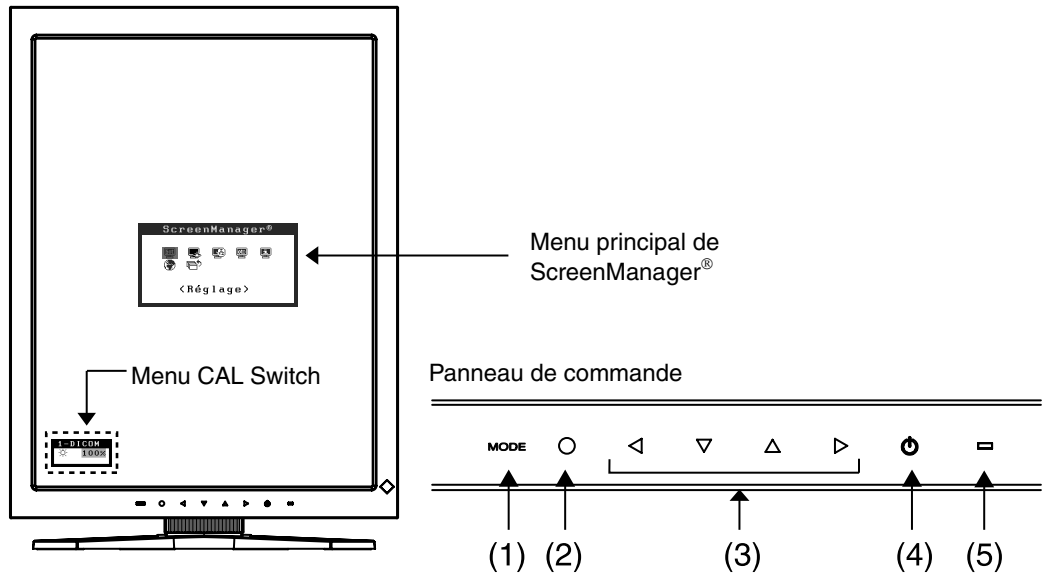

- (1) MODE Touche de Mode
- (2) ○ Touche Entrée
- (3) ◀▶ Touches de direction (gauche, bas, haut, droite)¹
- (4) ⏻ Touche d'alimentation
- (5) □ Témoin de fonctionnement²





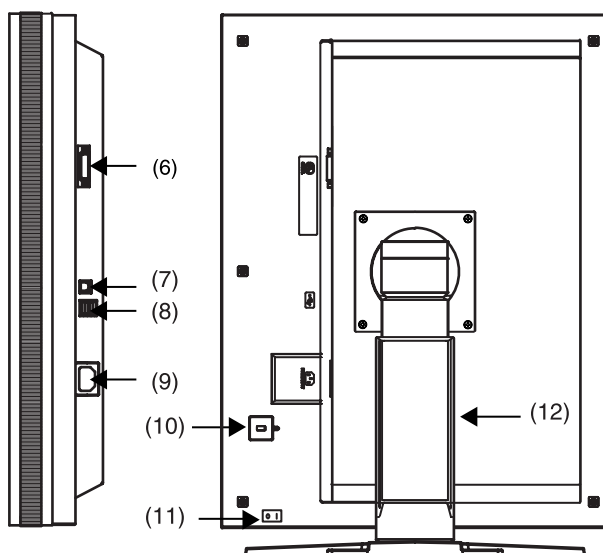

Vert	Fonctionnement
Orange	Economie d'énergie
Lent clignotement orange	Éteint (mais branché sur secteur)
Éteint	Éteint

¹ Quand le moniteur est utilisé en position paysage, ces touches peuvent changer la position vers haut, gauche, droite et bas (p.15).

² Pour désactiver le témoin de fonctionnement lorsque le moniteur est en fonctionnement, voir p.21. Pour l'état du témoin de fonctionnement lors de l'utilisation de la « Mise en veille », voir p.21.

Côté / Arrière



- (6)  Connecteur d'entrée DVI-D
- (7)  Port USB (amont) x 1
- (8)  Port USB (aval) x 2
- (9)  Connecteur d'alimentation
- (10)  Fente du verrou de sécurité^{*3}
- (11)  Touche d'alimentation principale
- (12)  Socle de moniteur avec hauteur réglable (détachable)^{*4}

^{*3} Permet le raccord d'un câble de sécurité. Ce verrou est compatible avec le système de sécurité MicroSaver de Kensington.

^{*4} Le moniteur LCD peut être orienté dans la position paysage. (Il pivote de 90 degrés dans le sens des aiguilles d'une montre.)
Le moniteur LCD peut être utilisé avec le bras de support en option, après avoir ôté son socle (p. 27).

2. INSTALLATION

2-1. Avant le branchement

Avant de raccorder le moniteur à l'ordinateur, effectuez les réglages de résolution de l'écran (p.36) et de fréquence selon les tableaux suivants.

NOTE

- Si votre ordinateur et son affichage sont compatibles avec la norme VESA DDC, la résolution et la fréquence d'affichage appropriées sont réglées automatiquement dès le branchement de l'écran sur l'ordinateur sans aucun réglage manuel.

Résolution		Fréquence	Fréquence de point	Packed Pixel		Standard	
				Portrait	Paysage	Portrait	Paysage
720×400	VGA TEXT	70 Hz	165 MHz (Max.)	√	√	√	√
640×480	VGA	60 Hz		√	√	√	√
800×600	VESA	60 Hz		–	–	√	√
1536×1024	3M Packed Pixel	60 Hz		√	–	–	–
1024×1536	3M Packed Pixel	60 Hz		–	√	–	–
2048×1536	VESA CVT Reduced	49 Hz		–	–	–	√
1536×2048	VESA CVT Reduced	46 Hz		–	–	√	–
2048×1536	VESA CVT	30 Hz		–	–	–	√
1536×2048	VESA CVT	30 Hz		–	–	√	–

« √ »: Pris en charge

2-2. Branchement des câbles

NOTE

- Veillez à ce que les touches d'alimentation de l'ordinateur et du moniteur soient éteintes (OFF).
- Consultez aussi le manuel d'utilisation de l'ordinateur lorsque vous branchez le moniteur.
- Avant d'effectuer tout branchement de signal non monochrome uniquement, vous devez configurer le moniteur.
Pour plus d'informations, reportez-vous à « 2-3. Réglages environnementaux » (p. 15).

1. Faites pivoter le moniteur de 90 degrés dans le sens contraire des aiguilles d'une montre vers la position portrait.

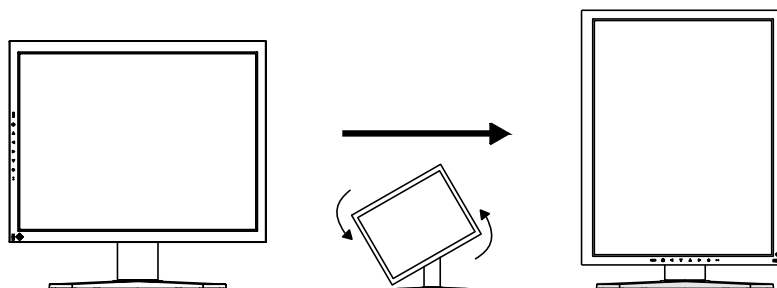

2. Branchez le câble de signal au connecteur d'entrée DVI-D à l'arrière du moniteur et au connecteur de sortie vidéo de l'ordinateur.

Après le branchement, fixez les connecteurs de câbles à l'aide des vis.

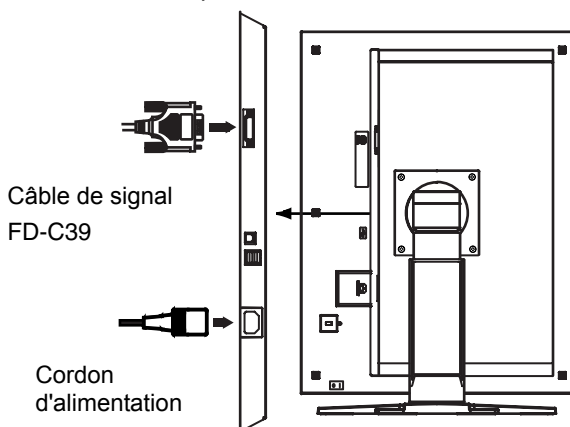

Câble de signal	Connecteur	Ordinateur
Câble de signal (FD-C39) 	Connecteur de sortie vidéo	Carte graphique exclusive (p.34)

3. Branchez le cordon d'alimentation au connecteur à l'arrière du moniteur.

4. Faites passer le cordon d'alimentation et le câble de signal par le système de maintien à l'arrière du socle du moniteur.

NOTE

- Pour passer les câbles dans le système de maintien, guidez-les côté entrée et pincez la partie qui dépasse pour ouvrir l'entrée de câble.
- Nous vous recommandons de prévoir un peu de jeu dans les câbles pour faciliter le déplacement du socle et le pivotement entre les positions portait et paysage.

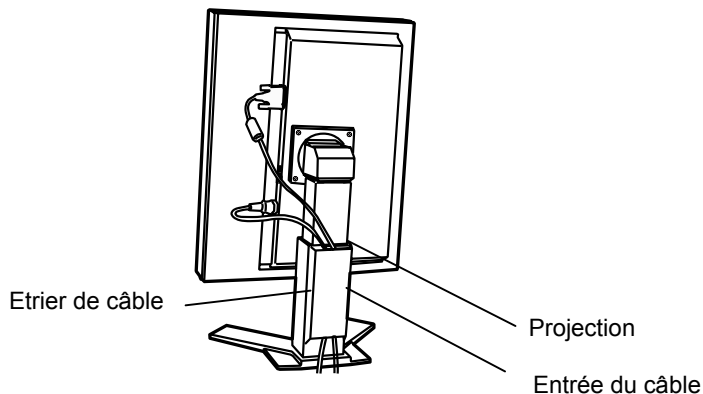

5. Branchez l'autre extrémité du cordon dans une prise murale.

 **AVERTISSEMENT**

Utilisez le cordon secteur livré pour branchement sur les prises secteur standard de votre pays.

Ne dépassez pas la tension préconisée pour le cordon secteur.

Tout autre branchement peut présenter des risques d'incendie ou de choc électrique.

L'appareil doit être relié à une prise avec terre.

Tout autre branchement peut présenter des risques d'incendie ou de choc électrique.



6. Allumez le moniteur en appuyant sur la touche d'alimentation.

Le témoin de fonctionnement du moniteur s'éclairera en vert.

7. Allumez l'ordinateur.

Si aucune image n'apparaît, consultez la section « 7. DÉPANNAGE » (p. 28) pour des conseils supplémentaires.

Après usage, éteignez l'ordinateur et le moniteur.

NOTE

- Réglez la luminosité de l'écran selon la luminosité environnante.
- Veillez à faire des pauses adéquates. Nous vous recommandons une pause de 10 minutes toutes les heures.

8. Lors de l'utilisation du logiciel « ScreenManager Pro for Medical » branchez le moniteur à un ordinateur Windows compatible USB (ou autre concentrateur USB) avec un câble USB.

Consultez «5. UTILISATION DU BUS USB (Universal Serial Bus)»(p.25)

2-3. Réglages environnementaux

Le moniteur peut nécessiter des réglages appropriés, selon l'environnement. Si vous installez le moniteur pour la première fois ou si vous changez d'environnement, configurez le moniteur.

- Réglez le signal correspondant pour les branchements de signal non monochrome uniquement.
- Réglez l'orientation du moniteur.

Si le moniteur est en position portrait et qu'un branchement de signal monochrome uniquement est requis, aucun réglage n'est nécessaire.

NOTE

- Consultez le manuel de la carte vidéo.
- Les environnements décrits ci-dessous peuvent être réglés même avec l'ordinateur éteint.

Pour régler

1. Appuyez sur l'interrupteur d'alimentation sur le panneau de commande pour mettre le moniteur hors tension.
2. Appuyez simultanément sur l'interrupteur d'alimentation et l'interrupteur de mode, sur le panneau de commande.





3. Le menu <Sélection signal> apparaît. Sélectionnez (ou cochez) à l'aide des interrupteurs de direction le signal correspondant au type de carte vidéo ou aux données d'image à afficher, puis appuyez sur l'interrupteur de validation.

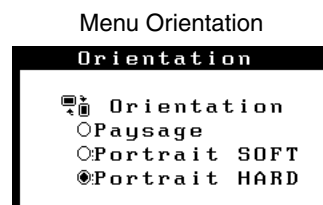

4. Le menu <Orientation> apparaît ensuite. Sélectionnez (ou cochez) à l'aide des interrupteurs de direction l'orientation que vous souhaitez définir pour votre moniteur, puis appuyez sur l'interrupteur de validation.



Orientation du moniteur	Exemple d'affichage
<p>Paysage Sélectionnez cette option lors de l'utilisation de l'orientation paysage.</p>	
<p>Portrait SOFT Sélectionnez cette option lors de l'utilisation de l'orientation portrait. Le logiciel est utilisé pour faire pivoter l'image affichée de 90 degrés.</p>	
<p>Portrait HARD Sélectionnez cette option lors de l'utilisation de l'orientation portrait. La fonction du moniteur est utilisée pour faire pivoter l'image affichée de 90 degrés.</p>	

5. Redémarrez l'ordinateur si vous avez modifié des réglages.

3. RÉGLAGES ET CONFIGURATIONS

3-1. Utilisation du programme ScreenManager

Les réglages et les configurations de l'écran peuvent être effectués à l'aide de ScreenManager (OSD) et des interrupteurs du moniteur.

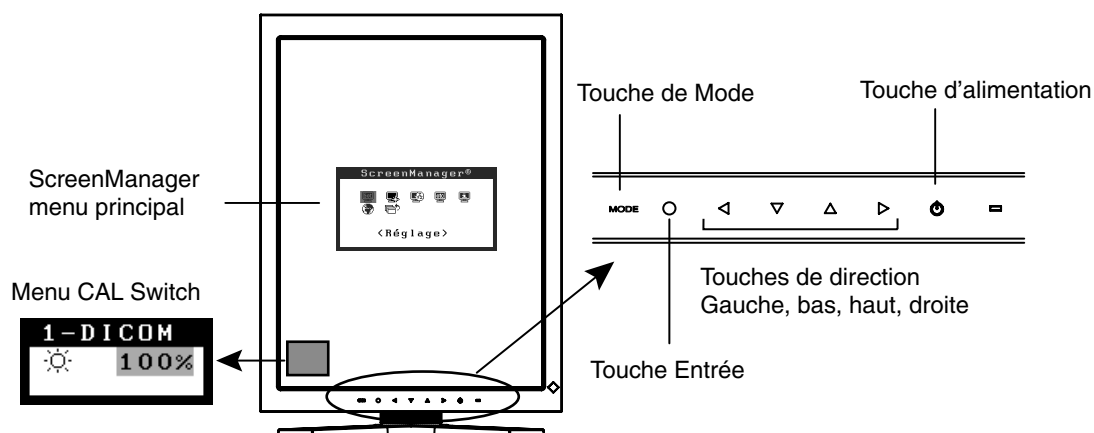

Réglage	Démarrage	Description
ScreenManager menu	Touche Entrée	3-2. ScreenManager menu (p18)
Menu CAL Switch	Touche de Mode	3-3. Fonction CAL Switch(p. 22)
Interrupteurs		
* Verrouillage des réglages	Touche Entrée + Touche d'alimentation	3-4. Verrouillage des réglages(p.23)
* Sélection signal Sélection de l'orientation	Touche de Mode + Touche d'alimentation	2-3. Réglages environnementaux(p.15)

Pour plus d'informations sur chaque fonction, reportez-vous à la description des chapitres correspondants ci-dessus.

NOTE

- Les menus ScreenManager et CAL Switch ne peuvent pas s'afficher en même temps.

3-2. ScreenManager menu

Le menu ScreenManager permet de définir les réglages et les configurations de l'écran. Reportez-vous à la colonne « Explication » du tableau ci-dessous pour obtenir une description des fonctions.

Fonctions

Le tableau ci-dessous résume tous les menus et réglages de ScreenManager.

Menu principal	Sous-menu	Explication	
Réglage	Mode Prédéf	Mode Prédéf < Réglage>-< Mode Prédéf > (p. 20)	
Mode	Luminosité	4-1. Réglage de la luminosité (p. 24)	
	Restaurer		
PowerManager	DVI DMPM	Fonction Economie d'énergie <Power Manager> (p.20)	
Autres Fonctions	Intensité Bords	4-2. Réglages d'image (p.24)	
	Mise en veille	Eteint le moniteur après un laps de temps spécifié (p.21).	
	Configurer OSD	Position du Menu	Ajuste le position du menu.
		Veille Menu	Ajuste le temps d'affichage du menu. ¹
	Voyant Tension	Désactive le témoin de fonctionnement vert (p. 21).	
Restaurer	Restaure les réglages d'usine par défaut (p. 34).		
Informations	Informations	Affiche les réglages, le nom de modèle, le numéro de série et temps d'utilisation de ScreenManager. ²	
Langue	Anglais, allemand, français, espagnol, italien, suédois, chinois (simplifié), chinois (traditionnel) et japonais.	Sélectionne la langue des menus de ScreenManager.	

¹ Le temps d'affichage du menu CAL Switch peut être modifié.

² Suite aux contrôles en usine, le temps d'utilisation peut être différent de « 0 heures » lors de la livraison.

Utilisation de ScreenManager

[Entrée dans le programme ScreenManager]

Appuyez sur la touche Entrée.

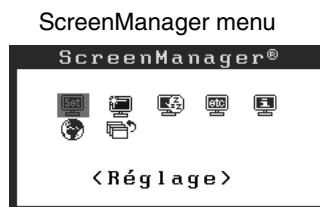

[Réglages et paramètres]

- (1) Sélectionnez l'icône de sous-menu désirée à l'aide des touches de direction et appuyez sur la touche Entrée.
- (2) Sélectionnez l'icône du paramètre désiré à l'aide des touches de direction et appuyez sur la touche Entrée.
- (3) Effectuez les réglages désirés à l'aide des touches de direction.

[Sortie de ScreenManager]

- (1) Pour revenir au menu principal, sélectionnez l'icône <Retour> ou appuyez deux fois sur la touche de direction bas, puis sur la touche Entrée.
- (2) Pour sortir de ScreenManager, sélectionnez l'icône <Sortie> ou appuyez deux fois sur la touche de direction bas, puis sur la touche Entrée.

NOTE

- Si vous appuyez deux fois sur la touche Entrée vous sortez aussi de ScreenManager.

Mode Prédéf < Réglage>-< Mode Prédéf >

Quand le mode CAL Switch est sélectionné, l'ordinateur peut être obligé d'afficher seulement les modes spécifiés. Utilisez cette fonction quand les modes d'affichage sont restreints ou quand l'affichage ne devrait pas être changé inutilement.

[Pour régler]

- (1) Sélectionnez <Mode Prédéf> dans le menu <Réglage> de ScreenManager.
- (2) Réglez chaque mode sur « On » ou « Off ».

NOTE

- Vous ne pouvez pas désactiver tous les modes. Réglez un ou plusieurs modes sur « On ».

[Pour régler]

- (1) Sélectionnez <Mode Prédéf> dans le menu <Réglage> de ScreenManager.
- (2) Réglez le mode que vous désirez afficher sur « On ».

Fonction Economie d'énergie <Power Manager>

Utilisez le menu <PowerManager> dans ScreenManager pour configurer l'économie d'énergie. Ce moniteur est conforme à « DVI DMPM » (p. 36).

NOTE

- Pour contribuer activement à l'économie d'énergie, éteignez le moniteur quand vous avez terminé de l'utiliser. Il est recommandé de débrancher le moniteur de l'alimentation pour économiser tout à fait l'énergie.
- Même si le moniteur est déjà en mode d'économie d'énergie, les dispositifs USB compatibles fonctionnent quand ils sont branchés aux ports USB du moniteur (ports amont et aval). La consommation d'énergie du moniteur peut donc varier en fonction des dispositifs branchés même si le moniteur est en mode d'économie d'énergie.

[Pour régler]

- (1) Réglez les paramètres d'économie d'énergie de l'ordinateur.
- (2) Sélectionnez « DVI DMPM » dans le menu <PowerManager>.

[Système d'économie d'énergie]

Ordinateur	Moniteur	Témoin de fonctionnement
Activé	Fonctionnement	Vert
Mode économie d'énergie / Désactivé	Economie d'énergie	Orange

[Procédure de reprise d'énergie]

Cliquez sur la souris ou appuyez sur une touche du clavier pour revenir à l'écran normal.

Mise en veille < Autres Fonctions >-< Mise en veille >

La fonction de délai d'extinction met automatiquement le moniteur hors tension après un certain temps d'inactivité. Cette fonction permet de réduire les effets de rémanence d'image qui apparaissent sur les moniteurs LCD quand l'écran est resté pendant une période prolongée sans activité.

[Pour régler]

- (1) Sélectionnez <Mise en veille> dans le menu <Autres Fonctions> de ScreenManager.
- (2) Sélectionnez « Activer » et appuyez sur les touches de direction droite et gauche pour ajuster la « durée d'activité » (1 à 23 heures).

[Système du délai d'extinction]

Ordinateur	Moniteur	Témoin de fonctionnement
Durée d'activité (1H - 23H)	Fonctionnement	Vert
15 dernière minute de la « durée d'activité »	Avertissement préalable ^{*1}	Clignotement vert
« Durée d'activité » expirée	Eteint	Lent clignotement orange

^{*1} En appuyant sur la touche d'alimentation sur le panneau de commande pendant la durée d'avertissement préalable, la durée d'activité peut être redémarrée à 90 minutes. Vous pouvez redémarrer un nombre de fois illimité.

[Pour restaurer l'alimentation]

Appuyez sur la touche d'alimentation pour revenir à un écran normal.

NOTE

- La fonction de délai d'extinction fonctionne lorsque PowerManager est activé, mais il n'y a pas d'avertissement préalable avant que l'alimentation du moniteur ne soit éteinte.

Voyant Tension Function < Autres Fonctions >-< Voyant Tension >

Utilisez la fonction pour maintenir le témoin de fonctionnement sans éclairage pendant que le moniteur est en fonctionnement. (Le témoin de fonctionnement est réglé par défaut pour s'éclairer quand l'alimentation est allumée.)

[Pour régler]

- (1) Sélectionnez <Voyant Tension> dans le menu <Autres Fonctions> de ScreenManager.
- (2) Sélectionnez « Désactiver ».

3-3. Fonction CAL Switch

Le mode d'affichage le plus adapté peut être sélectionné à l'aide de l'interrupteur de mode situé sur le panneau de commande.

Modes CAL Switch

Mode	Description
1-DICOM	Pour afficher des images en mode DICOM (p. 36).
2-Native	Pour afficher des images à l'aide des caractéristiques d'origine du panneau du moniteur.
3-CAL	Pour l'étalonnage du moniteur

* Tous les modes peuvent s'étalonner indépendamment.

Le nom du mode peut aussi être modifié à l'aide du kit d'étalonnage (voir Option, p. 34).

Utilisation de la fonction CAL Switch

[Entrée dans le menu CAL Switch]

Appuyez sur la touche de Mode.

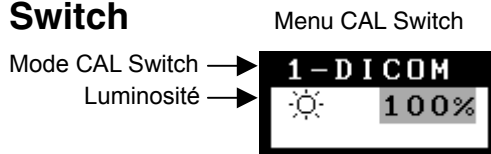

[Sélection du mode CAL Switch]

Appuyez sur la touche de Mode quand le menu CAL Switch est affiché.

Chaque fois que vous appuyez sur l'interrupteur de mode, le mode sélectionnable change comme suit :

1-DICOM → 2-Native → 3-CAL → 1-DICOM

[Réglage de la luminosité en mode CAL Switch]

- (1) Appuyez sur la touche de Mode.
- (2) Ajustez la valeur de la luminosité avec les touches de direction gauche et droite.

[Fermer le menu CAL Switch]

Appuyez sur la touche Entrée.

NOTE

- Les menus ScreenManager et CAL Switch ne peuvent pas s'afficher en même temps.
- Lorsque vous naviguez entre les modes, le moniteur peut être configuré de façon à afficher uniquement les modes spécifiés et ignorer les modes inutiles. (voir Mode Prédéf < Réglage>-< Mode Prédéf >p. 20)

3-4. Verrouillage des réglages

La fonction « verrouillage des réglages » permet d'éviter toute modification accidentelle.

Fonctions verrouillées	<ul style="list-style-type: none">• Affichage, réglage et paramétrage de ScreenManager• Réglage de la luminosité en mode CAL Switch
Fonctions déverrouillées	<ul style="list-style-type: none">• Sélection du mode CAL Switch mode avec la touche de Mode

[Pour verrouiller]

- (1) Eteignez le moniteur en appuyant sur la touche d'alimentation.
- (2) Appuyez sur la touche d'alimentation tout en appuyant sur la touche Entrée.

[Pour déverrouiller]

- (1) Eteignez le moniteur en appuyant sur la touche d'alimentation.
- (2) Appuyez sur la touche d'alimentation tout en appuyant sur la touche Entrée puis rallumez le moniteur. Le verrouillage des réglages est libéré et l'écran est affiché.

NOTE

- La fonction de verrouillage des réglages peut s'activer quand l'étalonnage est effectué avec le kit d'étalonnage (voir Option, p. 34). Le moniteur peut être déverrouillé en utilisant la procédure de déverrouillage décrite ci-dessus.

4. RÉGLAGE DE COULEUR ET RÉGLAGES D'IMAGE

4-1. Réglage de la luminosité

La luminosité de tout l'écran peut être définie au niveau désiré.

[Pour régler]

- (1) Sélectionnez <Luminosité> dans le menu <Mode> de ScreenManager.
- (2) Effectuez les réglages avec les touches de direction gauche et droite. La touche de direction gauche assombrit l'écran et celle de droite l'éclaircit.

NOTE

- Sélectionner <Restaurer> dans le menu <Mode> restaure la luminosité du mode CAL Switch sélectionné au réglage d'usine par défaut.

4-2. Réglages d'image

Quand une image à basse résolution est affichée, la luminosité des bords autour de l'image (par ex., la zone sombre sans image) peut être ajustée.

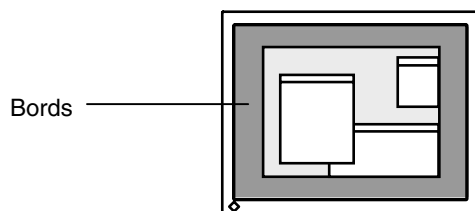

[Pour régler]

- (1) Sélectionnez <IntensitéBords> dans le menu <Autres Fonctions> de ScreenManager.
- (2) Effectuez les réglages avec les touches de direction gauche et droite. La touche de direction gauche assombrit les bords et celle de droite l'éclaircit.

5. UTILISATION DU BUS USB (Universal Serial Bus)

Ce moniteur dispose d'un bus à la norme USB. Il se comporte comme un concentrateur USB quand il est relié à un ordinateur ou à un autre concentrateur, pour permettre la connexion de périphériques compatibles USB par les connecteurs normalisés.

Matériel nécessaire

- Un ordinateur équipé de ports USB ou un autre concentrateur USB relié à l'ordinateur compatible USB
- Windows 2000/XP/Vista/7/8 // Mac OS 8.5.1 ou ultérieur
- Câble USB (MD-C93, fourni)

NOTE

- Consultez le fabricant de chacun des appareils pour plus de détails sur la compatibilité USB, la fonction de concentrateur USB peut ne pas fonctionner correctement selon l'ordinateur, le système d'exploitation ou les périphériques.
- Quand le moniteur est éteint, les périphériques connectés aux ports aval ne fonctionnent pas.
- Même quand le moniteur est en mode d'économie d'énergie, les périphériques branchés sur les ports USB du moniteur (amont comme aval) fonctionnent.

Branchement au concentrateur USB (configuration de la fonction USB)

1. Branchez le moniteur à l'ordinateur par le câble de signal (p.13) et démarrez l'ordinateur.
2. Branchez le port amont du moniteur sur le port aval de l'ordinateur compatible USB ou sur un autre concentrateur compatible USB par le câble USB.

Après le branchement du câble USB, la fonction de concentrateur USB peut être configurée automatiquement.

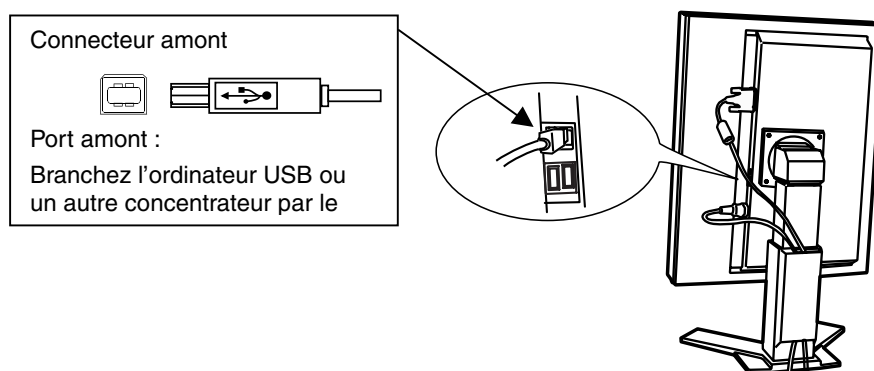

- 3.** Après la configuration. Le concentrateur USB du moniteur est disponible pour branchement de périphériques USB aux ports avant du moniteur.

Exemple de connexion

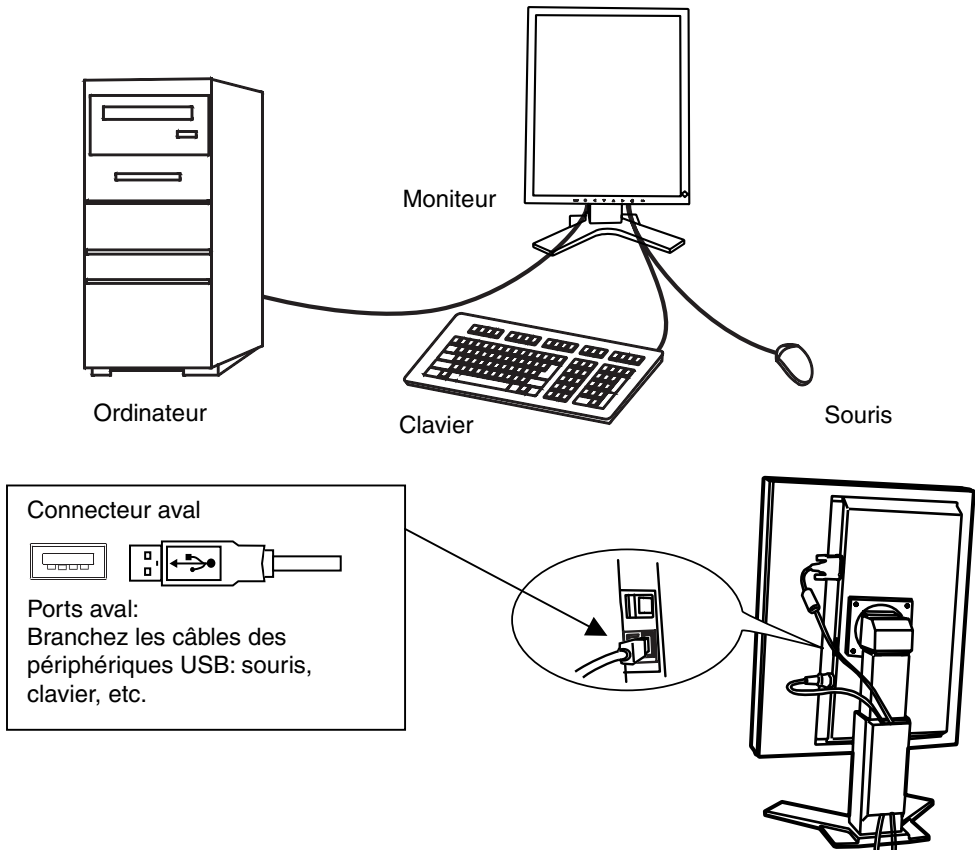

ScreenManager Pro for Medical (pour Windows)

Pour plus de détails sur le logiciel “ScreenManager Pro for Medical (pour Windows)”, voir sur la disquette d'utilitaires EIZO LCD.

6. COMMENT FIXER LE BRAS EM OPTION

Un bras en option (ou un socle en option) peut être fixé en déposant la section socle. Pour le bras disponible en option (ou le socle), veuillez consulter notre site Web. <http://www.eizo.com>

NOTE

- Fixez le bras ou le support conformément aux instructions des manuels d'utilisation.
- Avant d'utiliser un bras ou un support d'une autre marque, vérifiez les points suivants et choisissez un bras ou un support conforme à la norme VESA.
 - Espacement entre les trous des vis : 100 mm × 100 mm
 - Epaisseur de la plaque : 2,6 mm
 - Suffisamment solide pour supporter le poids du moniteur (à l'exception du support) et les accessoires tels que les câbles
- Si vous utilisez un bras ou un support, fixez-le selon les angles d'inclinaison du moniteur suivants :
 - Inclinaison de 45° vers le haut et 45° vers le bas (L'affichage vertical et horizontal tournés à 90 degrés dans le sens inverse horaire.)
- Branchez les câbles après la fixation d'un bras ou d'un support.
- Ne réglez pas la hauteur du support lorsque celui-ci est détaché du moniteur. Si vous réglez la hauteur lorsque le support est détaché du moniteur, vous risquez de vous blesser ou d'endommager le support.
- Etant donné le poids du moniteur et du bras, une chute peut provoquer des blessures ou endommager l'équipement.

Installation

1. Posez le moniteur LCD sur un tissu propre étalé sur une surface stable avec la surface du panneau tournée vers le bas.

2. Déposez le support. (Préparez un tournevis.)
Dévissez les quatre vis fixant l'appareil et le pied à l'aide du tournevis.

3. Fixez le moniteur au bras ou au support.
Fixez le moniteur au bras ou au support à l'aide des vis spécifiées dans le manuel d'utilisation du bras ou du support.

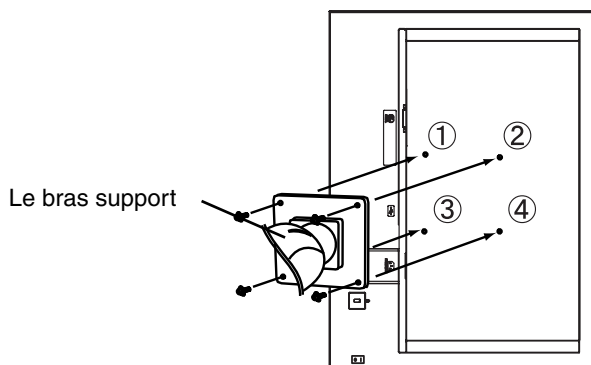

7. DÉPANNAGE

Si un problème persiste après application des solutions proposées ci-dessous, contactez un revendeur EIZO.

- Pas d'image → Voir No.1 ~ No.2
- Problèmes d'image → Voir No.3 ~ No.6
- Autres problèmes → Voir No.7 ~ No.9
- Problèmes d'USB → Voir No.10 ~ No.11

Problème	Points à vérifier et solutions possibles
1. Pas d'image <ul style="list-style-type: none"> • Etat du témoin: Eteint 	<input type="checkbox"/> Vérifiez que le cordon secteur est branché correctement. Si le problème persiste, éteignez le moniteur pendant quelques minutes puis rallumez-le et réessayez.
<ul style="list-style-type: none"> • Etat du témoin: Orange 	<input type="checkbox"/> Essayez d'appuyer sur une touche du clavier ou de cliquer avec la souris (p. 20). <input type="checkbox"/> Essayez d'allumer l'ordinateur.
<ul style="list-style-type: none"> • Etat du témoin: Lent clignotement orange 	<input type="checkbox"/> Essayez d'appuyer sur la touche d'alimentation (p. 21).
<ul style="list-style-type: none"> • Etat du témoin : Clignotement orange rapide 	<input type="checkbox"/> Essayez d'appuyer sur l'interrupteur d'alimentation pour le rallumer. <input type="checkbox"/> Si l'interrupteur d'alimentation s'éteint de nouveau (état du témoin : clignotement orange rapide) dans la minute qui suit, reportez-vous au problème no 9, p. 30.
2. Un des messages d'erreur indiqués ci-dessous reste à l'écran pendant 40 secondes. <div style="border: 1px solid black; padding: 5px; margin: 10px 0;"> <p style="text-align: center; background-color: black; color: white; margin: 0;">Vèrifier signal</p> <p style="text-align: center; margin: 5px 0;">Signal</p> <p style="margin: 5px 0;">fH: 0.0kHz</p> <p style="margin: 5px 0;">fV: 0.0Hz</p> </div>	<p>Ces messages apparaissent quand le signal vidéo n'est pas entré correctement, même si le moniteur fonctionne correctement.</p> <input type="checkbox"/> Le message peut apparaître parce que certains ordinateurs n'émettent pas le signal vidéo immédiatement après la mise sous tension. Si l'image s'affiche correctement après un court instant, le moniteur n'est pas en cause. <input type="checkbox"/> Vérifiez que l'ordinateur est allumé. <input type="checkbox"/> Vérifiez que le câble de signal est branché correctement à l'ordinateur ou à la carte graphique.
<ul style="list-style-type: none"> • Le message apparaît quand le signal est en dehors de la plage d'entrée. <p>(Exemple)</p> <div style="border: 1px solid black; padding: 5px; margin: 10px 0;"> <p style="text-align: center; background-color: black; color: white; margin: 0;">Erreur de Signal</p> <p style="text-align: center; margin: 5px 0;">Signal</p> <p style="margin: 5px 0;">fD: 165.0MHz</p> <p style="margin: 5px 0;">fH: 0.0kHz</p> <p style="margin: 5px 0;">fV: 0.0Hz</p> </div>	<input type="checkbox"/> Utilisez le logiciel de la carte graphique pour changer le réglage de fréquence. (Consultez le manuel de la carte graphique.)

Problème	Points à vérifier et solutions possibles
3. L'écran est trop clair ou trop sombre.	<input type="checkbox"/> Ajustez <Luminosité> (Le retro-éclairage du moniteur LCD a une longévité limitée. Quand l'écran s'assombrit ou commence à scintiller, veuillez contacter votre revendeur.)
4. Rémanence d'images.	<input type="checkbox"/> Utilisez-vous l'économiseur d'écran ou le temporisateur (p. 21) lors de l'affichage de la même image pendant une période prolongée? <input type="checkbox"/> La rémanence d'image est un phénomène particulier aux moniteurs LCD. Evitez d'afficher la même image pendant une période prolongée.
5. L'écran contient des pixels défectueux (par ex., l'écran apparaît légèrement clair ou sombre).	<input type="checkbox"/> Cela est dû aux caractéristiques du panneau lui-même et pas dû à l'appareil LCD.
6. Traces de doigts sur l'écran.	<input type="checkbox"/> Affi chez un écran blanc ou noir sur le moniteur. Le problème peut être ainsi résolu.
7. Le panneau de commandes ne fonctionne pas.	<input type="checkbox"/> Le verrouillage des réglages est probablement activé. Pour le déverrouiller, éteignez d'abord le moniteur. Appuyez sur la touche d'alimentation tout en appuyant sur la touche Entrée, puis rallumez le moniteur (voir p. 23). <input type="checkbox"/> Assurez-vous que les touches du panneau de commande ne sont pas mouillées ou sales. Essayez légèrement la surface du panneau de commande et essayez d'appuyer à nouveau sur les touches avec les mains sèches. <input type="checkbox"/> Assurez-vous de ne pas porter des gants. Enlevez les gants, et essayez d'appuyer à nouveau avec les mains sèches.
8. Le menu principal de ScreenManager ne fonctionne pas. Le mode CAL Switch ne fonctionne pas.	<input type="checkbox"/> Assurez-vous que les touches du panneau de commande ne sont pas mouillées ou sales. Essayez légèrement la surface du panneau de commande et essayez d'appuyer à nouveau sur les touches avec les mains sèches. <input type="checkbox"/> Assurez-vous de ne pas porter des gants. Enlevez les gants, et essayez d'appuyer à nouveau avec les mains sèches.

Problème	Points à vérifier et solutions possibles
<p>9. Le moniteur s'éteint en cours d'utilisation et aucune image ne s'affiche à l'écran.</p>	<p>Le moniteur se met automatiquement hors tension en cas de température interne excessive. Si la température reste trop élevée, le moniteur se remettra hors tension dans la minute qui suit, même après avoir appuyé sur l'interrupteur d'alimentation.</p> <ul style="list-style-type: none"> <input type="checkbox"/> Changez l'appareil de place ou installez-le dans un autre environnement, puis attendez quelques minutes avant de le remettre sous tension. <ul style="list-style-type: none"> - Assurez-vous que les fentes d'aération ne sont pas obstruées. - Assurez-vous qu'aucun équipement à température élevée n'est situé à proximité. <input type="checkbox"/> Contactez un revendeur EIZO si le moniteur ne se remet toujours pas sous tension même après avoir été changé de place. <p>NOTE Ne bouchez pas les orifices de ventilation du boîtier et n'installez pas le moniteur dans un endroit confiné.</p>
<p>10. La fonction USB ne fonctionne pas.</p>	<ul style="list-style-type: none"> <input type="checkbox"/> Vérifiez que le câble USB est branché correctement. <input type="checkbox"/> Vérifiez que l'ordinateur et le système d'exploitation sont compatibles USB. (Consultez le fabricant de chaque système pour vérifier la compatibilité USB.) <input type="checkbox"/> Vérifiez le réglage USB dans le BIOS de l'ordinateur. (Pour les détails, consultez le manuel d'utilisation de l'ordinateur.)
<p>11. L'ordinateur est bloqué. Les périphériques branchés aux Ports USB amont ne fonctionnent pas.</p>	<ul style="list-style-type: none"> <input type="checkbox"/> Vérifiez que le câble USB est branché correctement. <input type="checkbox"/> Essayez de brancher le périphérique à un autre Ports USB amont. Si le problème est résolu, contactez un revendeur EIZO. (Pour les détails, consultez le manuel d'utilisation de l'ordinateur.) <input type="checkbox"/> Essayez d'exécuter la méthode suivante. <ul style="list-style-type: none"> - Redémarrer l'ordinateur - Raccorder directement l'ordinateur et les périphériques <p>Si le problème est résolu, contactez un revendeur EIZO.</p> <input type="checkbox"/> La touche d'alimentation d'un clavier Apple ne fonctionnera pas lors du raccordement à un Port USB amont du moniteur. Branchez directement le clavier à l'ordinateur Apple. (Pour les détails, consultez le manuel d'utilisation de l'ordinateur Apple.)

8. NETTOYAGE

Un nettoyage périodique est recommandé pour conserver son aspect neuf au moniteur et prolonger sa durée de vie.

NOTE

- Les produits chimiques tels que l'alcool et les solutions antiseptiques peuvent provoquer des variations du brillant, ternir et atténuer la carrosserie ou du panneau et détériorer la qualité de l'image.
- N'utilisez jamais de diluant, de la benzine, de cire et de poudre abrasive, ce qui peut endommager la carrosserie ou le panneau.
- L'outil ScreenCleaner en option est recommandé pour nettoyer la carrosserie et la surface de l'écran. (« ScreenCleaner » est fourni avec GX320-CL/GS320-CLG.)

Si nécessaire, vous pouvez enlever les taches de la carrosserie et la surface de l'écran en humidifiant partiellement un chiffon avec de l'eau.

9. CARACTERISTIQUES

Panneau LCD	Taille	54 cm (21,3 pouces), panneau LCD monochrome TFT
	Temps de réponse	approx. 34 ms
	Traitement de surface (GX320-CL/GS320-CL)	Revêtement antireflet durci
	Traitement de surface (GS320-CLG)	Revêtement durci
	Dureté de surface	2H
Panneau de protection (GX320-CL)	Traitement de surface	Anti-reflet
	Dureté de surface	2H ou supérieure
	Reflét visible	1,5% ou inférieur
	Transmittance de lumière visible	96% ou supérieure
Angle de visualisation		Horizontal : 170°, Vertical : 170° (CR _≥ 10)
Pas de masque		0,2115 mm
Fréquence de balayage horizontal		31 – 100 kHz
Fréquence de balayage vertical		29.5 – 71.5Hz (texte VGA : 69 - 71 Hz)
Résolution		3M pixels (Portrait: 1536 × 2048 points (H x V))
Fréquence de point (maximale)		165 MHz
Echelle de gris		1024niveaux parmi 8161 (signal monochrome 10 bits)
Luminosité recommandée		450 cd/m ²
Zone d'affichage		433.1 mm × 324.8 mm (17.1" (H) x 12.8" (V))
Alimentation		100-120/200-240 Vca ±10 %, 50/60 Hz, 1.1-0.9A /0.6-0.45A
Consommation électrique		Mini: 105 W Maxi: 115 W (avec USB) Mode économie d'énergie : Inférieure à 3 W (pour un seul signal d'entrée sans USB)
Connecteur d'entrée		DVI-D x 1
Signal d'entrée		TMDS (liaison unique)
Plug & Play		VESA DDC 2B / EDID structure 1.3
Environnement	Température	Fonctionnement : 0 °C~35 °C (32 °F~ 95 °F) Transport/Stockage : - 20 °C ~ 55 °C (- 4 °F~ 131 °F)
	Humidité	Fonctionnement : 30 % à 80 % d'humidité relative sans Transport/Stockage : 30 % à 70 % d'humidité relative sans
	Pression	Fonctionnement : 700 à 1.060 hPa Transport/Stockage : 200 à 1.060 hPa
USB	Norme USB	Spécification USB Revision 2.0
	Ports USB	1 port amont, 2 ports aval
	Vitesse de transmission	480 Mbps (haute), 12 Mbps (maxi), 1,5 Mbps (mini)
	Intensité fournie aux ports aval	500 mA/port (maximum)
Classement du matériel		Type de protection contre les chocs électriques : Classe I Classe EMC: EN60601-1-2 : 2007 groupe 1 Classe B Classification du matériel médical (MDD 3/42/EEC):Classe I Mode de fonctionnement : continu Classe IP : IPX0

GX320-CL		
Dimensions	avec support	376,0 mm (L) x 522,5 ~ 604,5 mm (H) x 208,5 mm (P) (14,8" (L) x 20,6" ~ 23,8" (H) x 8,2" (P))
	sans support	376,0 mm (L) x 500,0 mm (H) x 94,0 mm (P) (14,8" (L) x 19,7" (H) x 3,7" (P))
Masse	avec support	10,8 kg (23,8 lbs.)
	sans support	7,8 kg (17,2 lbs.)
GS320-CL/GS320-CLG		
Dimensions	avec support	376.0 mm (L) x 522.5 ~ 604.5 mm (H) x 208.5 mm (P) (14.8" (L) x 20.6" ~ 23.8" (H) x 8.2" (P))
	sans support	376.0 mm (L) x 500.0 mm (H) x 92.0 mm (P) (14.8" (L) x 19.7" (H) x 3.62" (P))
Mase	avec support	9.9 kg (21.8 lbs.)
	sans support	6.9 kg (15.2 lbs.)

Dimensions

en mm (pouces)

GX320-CL

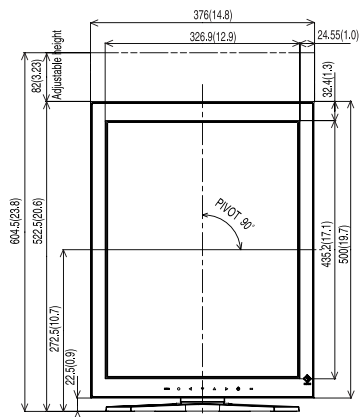

VUE DE FACE

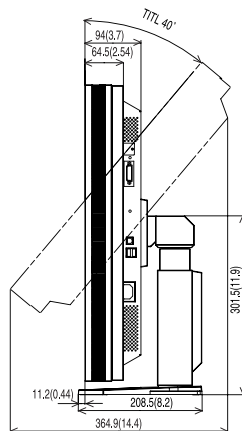

VUE DE COTE

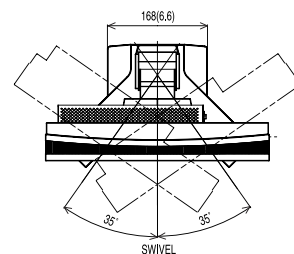

VUE D'EN HAUT

GS320-CL/GS320-CLG

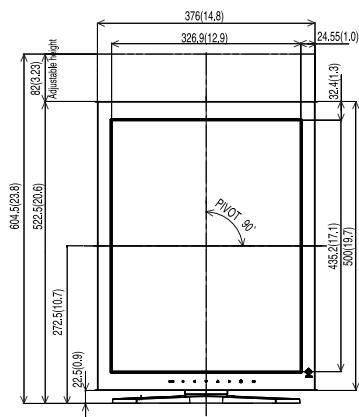

VUE DE FACE

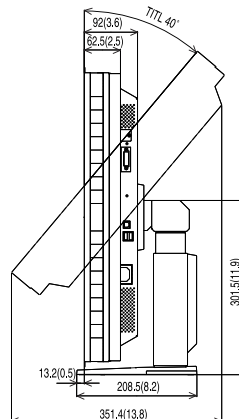

VUE DE COTE

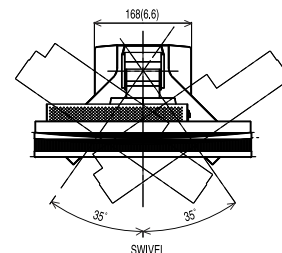

VUE D'EN HAUT

Réglages par défaut

Modes de CAL Switch		1-DICOM
Luminosité		Fixé en usine
PowerManager		DVI DMPM
Mise en veille		Desactiver
Configurer OSD	Position du Menu	Centre
	Veille Menu	45 sec.
Langue		English
Sélection signal*		Standard
Orientation*		Portrait HARD

* Ces fonctions ne peuvent pas être initialisées par une fonction de restauration (p. 18). Pour plus d'informations sur le réglage de ces fonctions, reportez-vous à la p. 15.

Options

Kit d'étalonnage	EIZO « RadiCS UX1 » Ver.2.5.0 ou ultérieur
Logiciel de gestion du contrôle de qualité en réseau	EIZO « RadiNET Pro » Ver.2.5.0 ou ultérieur
Kit de nettoyage	EIZO « ScreenCleaner »

Pour obtenir les toutes dernières informations relatives aux accessoires et les informations relatives aux dernières cartes vidéo compatibles, consultez notre site web.

<http://www.eizo.com>

Affectation des Broches

Connecteur DVI-D

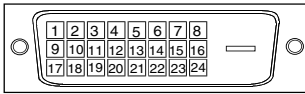

Pin No.	Signal	Pin No.	Signal	Pin No.	Signal
1	TMDS Data2-	9	TMDS Data1-	17	TMDS Data0-
2	TMDS Data2+	10	TMDS Data1+	18	TMDS Data0+
3	TMDS Data2/4 Shield	11	TMDS Data1/3 Shield	19	TMDS Data0/5 Shield
4	NC*	12	NC*	20	NC*
5	NC*	13	NC*	21	NC*
6	DDC Clock (SCL)	14	+5V Power	22	TMDS Clock shield
7	DDC Data (SDA)	15	Ground (For +5V)	23	TMDS Clock+
8	Analog Vertical Sync	16	Hot Plug Detect	24	TMDS Clock-

(*NC: No Connection)

Ports USB

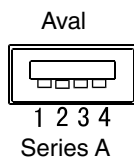
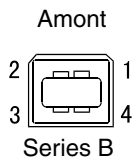

No.	Signal	Remarques
1	VCC	Cable power
2	- Data	Serial data
3	+ Data	Serial data
4	Ground	Cable Ground

10. GLOSSAIRE

DICOM

(Digital Imaging and Communication in Medicine)

La norme DICOM a été mise au point par l'American College of Radiology et l'association Electrical Manufacturer's Association aux Etats-Unis.

Les appareils compatibles DICOM permettent le transfert d'images et d'informations médicales. Le document DICOM Part 14 définit l'affichage d'images médicales numériques en niveaux de gris.

DVI

(Digital Visual Interface)

Interface numérique pour écran plat. L'interface DVI peut transmettre directement les signaux numériques de l'ordinateur sans les pertes de la méthode « TMDS » (voir p. 36).

Il existe deux types de connecteurs DVI. Le premier est le connecteur DVI-D réservé à l'entrée de signaux numériques. L'autre est le connecteur DVI qui accepte des signaux numériques ou analogiques.

DVI DMPM

(DVI Digital Monitor Power Management)

Système d'économie d'énergie adapté à l'interface numérique. L'état « Moniteur allumé » (mode de fonctionnement normal) et l'état « actif éteint » (mode économie d'énergie) sont indispensables pour le mode d'alimentation DVI-DMPM du moniteur.

Résolution

Le panneau LCD est constitué d'un nombre fixe d'éléments d'image ou pixels qui s'allument pour former l'image affichée à l'écran. L'écran d'affichage de ce moniteur comporte 1536 pixels horizontaux et 2048 pixels verticaux. A une résolution de 1536 x 2048, les images sont affichées en plein écran (1:1).

TMDS

(Transition Minimized Differential Signaling)

Méthode de transition de signal pour l'interface numérique.

Recycling Information

This product, when disposed of, is supposed to be collected and recycled according to your country's legislation to reduce environmental burden. When you dispose of this product, please contact a distributor or an affiliate in your country.

The contact addressees are listed on the EIZO website below.

<http://www.eizo.com>

For recycling information for customers in Switzerland, please refer to the following website.

<http://www.swico.ch>

Informationen zum Thema Recycling

Dieses Produkt muss gemäß den Vorschriften Ihres Landes zur Entlastung der Umwelt recyclet werden. Wenden Sie sich bei der Entsorgung dieses Produkts an einen Verteiler oder eine Tochtergesellschaft in Ihrem Land.

Die Adressen zur Kontaktaufnahme sind auf der unten angegebenen Website von EIZO aufgeführt.

<http://www.eizo.com>

Kunden in der Schweiz entnehmen Informationen zum Recycling der folgenden Website:

<http://www.swico.ch>

Informations sur le recyclage

Ce produit doit être jeté aux points de collecte prévus à cet effet et recyclé conformément à la législation de votre pays, afin de réduire l'impact sur l'environnement. Lorsque vous jetez ce produit, veuillez contacter un distributeur ou une société affiliée de votre pays.

Les adresses des distributeurs sont répertoriées sur le site Web EIZO ci-dessous.

<http://www.eizo.com>

Pour les clients en Suisse, veuillez consulter le site Web suivant afin d'obtenir des informations sur le recyclage.

<http://www.swico.ch>

Información sobre reciclaje

Este producto debe desecharse y reciclarse según la legislación del país para reducir el impacto medioambiental. Cuando desee deshacerse de este producto, póngase en contacto con un distribuidor o una filial de su país.

Encontrará las direcciones de contacto en el sitio web de EIZO que se indica a continuación.

<http://www.eizo.com>

Informazioni sul riciclaggio

Per lo smaltimento e il riciclaggio del presente prodotto, attenersi alle normative vigenti nel proprio paese per ridurre l'impatto ambientale. Per lo smaltimento, rivolgersi ad un distributore o un affiliato presenti nel proprio paese.

Gli indirizzi sono elencati nel sito Web EIZO riportato di seguito.

<http://www.eizo.com>

Per informazioni sul riciclaggio per i clienti in Svizzera, consultare il sito Web riportato di seguito.

<http://www.swico.ch>

Återvinningsinformation

När denna produkt kasseras ska den hanteras och återvinnas enligt landets föreskrifter för att reducera miljöpåverkan. När du kasserar produkten ska du kontakta en distributör eller representant i ditt land. Kontaktadresserna listas på EIZO-webbplatsen nedan.

<http://www.eizo.com>

Πληροφορίες ανακύκλωσης

Το προϊόν αυτό, όταν απορρίπτεται, πρέπει να συλλέγεται και να ανακυκλώνεται σύμφωνα με τη νομοθεσία της χώρας σας έτσι ώστε να μην επιβαρύνει το περιβάλλον. Για να απορρίψετε το προϊόν, επικοινωνήστε με έναν αντιπρόσωπο ή μια θυγατρική εταιρεία στη χώρα σας.

Οι διευθύνσεις επικοινωνίας αναγράφονται στην τοποθεσία web της EIZO παρακάτω.

<http://www.eizo.com>

Сведения по утилизации

По истечении срока службы данного продукта его следует принести на сборный пункт и утилизировать в соответствии с действующими предписаниями в вашей стране, чтобы уменьшить вредное воздействие на окружающую среду. Прежде чем выбросить данный продукт, обратитесь к дистрибьютору или в местное представительство компании в вашей стране.

Контактные адреса можно найти на веб-узле EIZO.

<http://www.eizo.com>

Informatie over recycling

Wanneer u dit product wilt weggoaien, moet het uit milieu-overwegingen worden verzameld en gerecycled volgens de betreffende wetgeving van uw land. Wanneer u dit product wilt weggoaien, moet u contact opnemen met een distributeur of een partner in uw land.

De contactadressen worden vermeld op de volgende EIZO-website.

<http://www.eizo.com>

Informação sobre reciclagem

Este produto, quando o deitar fora, deve ser recolhido e reciclado de acordo com a legislação do seu país para reduzir a poluição. Quando deitar fora este produto, contacte um distribuidor ou uma filial no seu país.

Os endereços de contacto estão listados no website do EIZO, abaixo.

<http://www.eizo.com>

Oplysninger om genbrug

Denne produkt forventes ved bortskaffelse at blive indsamlet og genbrugt i overensstemmelse med lovgivningen i dit land for at reducere belastningen af miljøet. Når du bortskaffer denne produkt, skal du kontakte en distributør eller et tilknyttet selskab i dit land.

Adresserne på kontaktpersonerne er angivet på EIZO's websted nedenfor.

<http://www.eizo.com>

Kierrätystä koskevia tietoja

Tuote tulee hävittää kierrättämällä maan lainsäädännön mukaisesti ympäristön kuormittumisen vähentämiseksi. Kun hävität tuotteen, ota yhteyttä jälleenmyyjään tai tytäryhtiöön maassasi.

Yhteystiedot löytyvät EIZOn Internet-sivustolta.

<http://www.eizo.com>

Wykorzystanie surowców wtórnych

Ten produkt po zużyciu powinien być zbierany i przetwarzany zgodnie z krajowymi przepisami dotyczącymi ochrony środowiska. Wyrzucając ten produkt, należy skontaktować się z lokalnym dystrybutorem lub partnerem. Adresy kontaktowe można znaleźć we wskazanej poniżej witrynie internetowej firmy EIZO.

<http://www.eizo.com>

Informace o recyklaci

Při likvidaci produktu musí být produkt vyzvednut a recyklován podle zákonů příslušné země, aby nedocházelo k zatěžování životního prostředí. Zbavujete-li se produktu, kontaktujte distributora nebo pobočku ve své zemi. Kontaktní adresy jsou uvedeny na následující webové stránce společnosti EIZO.

<http://www.eizo.com>

Ringlussevõtu alane teave

Keskkonnakoormuse vähendamiseks tuleks kasutatud tooted kokku koguda ja võtta ringlusse vastavalt teie riigi seadustele. Kui kõrvaldate käesoleva toote, võtke palun ühendust turustaja või filiaaliga oma riigis.

Kontaktisikud on toodud EIZO veebilehel järgmisel aadressil:

<http://www.eizo.com>

Újrahasznosítási információ

Jelen terméket, amikor eldobjuk, az illető ország törvényei alapján kell összegyűjteni és újrahasznosítani, hogy csökkentsük a környezet terhelését. Amikor ezt a terméket eldobja, kérjük lépjen kapcsolatba egy országon belüli forgalmazóval vagy társvállalkozással.

A kapcsolat címei az EIZO alábbi weboldalán található felsorolva:

<http://www.eizo.com>

Podatki o recikliranju

Ob koncu uporabe odslužen izdelek izročite na zbirno mesto za recikliranje v skladu z okoljevarstveno zakonodajo vaše države. Prosimo, da se pri odstranjevanju izdelka obrnete na lokalnega distributerja ali podružnico.

Kontaktni naslovi so objavljeni na spodaj navedenih spletnih straneh EIZO:

<http://www.eizo.com>

Informácie o recyklácii

Pri likvidácii musí byť tento výrobok recyklovaný v súlade s legislatívou vašej krajiny, aby sa znížilo zaťaženie životného prostredia. Keď sa chcete zbaviť tohto výrobku, kontaktujte prosím distribútora alebo pobočku vo vašej krajine.

Zoznam kontaktných adries je uvedený na nasledovnej webovej stránke firmy EIZO:

<http://www.eizo.com>

Pārstrādes informācija

Utilizējot šo produktu, tā savākšana un pārstrāde veicama atbilstoši jūsu valsts likumdošanas prasībām attiecībā uz slodzes uz vidi samazināšanu. Lai veiktu šī produkta utilizāciju, sazinieties ar izplatītāju vai pārstāvniecību jūsu valstī.

Kontaktadreses ir norādītas zemāk minētajā EIZO tīmekļa vietnē.

<http://www.eizo.com>

Informacija apie gražinamąjį perdirbimą

Šalinant (išmetant) šiuos gaminius juos reikia surinkti ir perdirbti gražinamuoju būdu pagal jūsų šalies teisės aktus, siekiant sumažinti aplinkos teršimą. Kai reikia išmesti šį gaminį, kreipkitės į jūsų šalyje veikiančią gaminių pardavimo atstovybę arba jos filialą.

Kontaktiniai adresatai nurodyti EIZO interneto svetainėje.

<http://www.eizo.com>

Информация относно рециклиране

При изхвърлянето на този продукт се предлага събирането и рециклирането му съобразно законите на вашата страна за да се намали замърсяването на околната среда. Когато искате да се освободите от този продукт, моля свържете се с търговския му представител или със съответните органи отговарящи за това във вашата страна.

Данните за връзка с нас са описани на следния Интернет сайт на EIZO:

<http://www.eizo.com>

Informație referitoare la reciclare

Acest produs, când debarasat, trebuie colectat și reciclat conform legislației țării respective ca să reducem sarcina mediului. Când se debarasează de acest produs, vă rugăm să contactați un distribuitor sau un afiliat al țării respective.

Adresele de contact le găsiți pe pagina de web al EIZO:

<http://www.eizo.com>

معلومات عن إعادة التدوير

عند التخلص من هذا المنتج، من الضروري تجميعه وإعادة تدويره وفقاً للقوانين المتبعة في بلدك لتقليل العبء المسلط على البيئة. عندما تتخلص من هذا المنتج، يرجى الاتصال بموزع أو طرف متنسب إليه في بلدك. عناوين الاتصال مدرجة في موقع ايزو EIZO ادناه على شبكة الانترنت.

<http://www.eizo.com>

Gerі Dönüşüm Bilgisi

Bu ürünün, atılacağı zaman, ülkenizin çevre kirliliğinin azaltılması konusundaki mevzuatına göre toplanması ve yeniden değerlendirilmesi gerekmektedir. Ürünü atacağınız zaman lütfen ülkenizdeki bir distribütör veya ilgili kuruluşla temasa geçiniz.

İrtibat adresleri aşağıdaki EIZO web sitesinde verilmiştir.

<http://www.eizo.com>



EIZO Corporation

153 Shimokashiwano, Hakusan, Ishikawa 924-8566 Japan
Phone: +81 76 277 6792 Fax: +81 76 277 6793

艺卓显像技术(苏州)有限公司

中国苏州市苏州工业园区展业路8号中新科技工业坊5B
Phone: +86 512 6252 0100 Fax: +86 512 6252 1508

EIZO株式会社

〒924-8566 石川県白山市下柏野町 153 番地

EC REP

EIZO GmbH

Siemensallee 84, 76187 Karlsruhe, Germany
Phone: +49 721 20321 0 Fax: +49 721 20321 471

<http://www.eizo.com>
<http://www.eizo.co.jp>

Copyright © 2006-2014 EIZO Corporation All rights reserved.



10th Edition-January, 2014 Printed in Japan.

00N0L233K1
(U.M-GS320-AL)