





Instalační příručka

FlexScan® S2111W/ S2411W

Barevný monitor LCD

Symboly týkající se bezpečnosti

V této příručce se používají následující symboly. Označují důležité informace. Pečlivě si je přečtěte.

 VAROVÁNÍ Pokud se informacemi obsaženými ve VAROVÁNÍ nebudete řídit, může dojít k vážnému poranění, včetně poranění smrtelného.	 UPOZORNĚNÍ Pokud se informacemi obsaženými v UPOZORNĚNÍ nebudete řídit, může dojít k lehkému poranění nebo k poškození majetku či produktu.
 Označuje zakázanou činnost.	
 Označuje povinnou akci, kterou je nutno provést.	

BEZPEČNOSTNÍ POKYNY

 **VAROVÁNÍ**

 **Pokud ze zařízení začne vycházet kouř, zápach (jako když se něco páli) či neobvyklé zvuky, ihned odpojte veškeré napájecí kabely a kontaktujte prodejce.**

Pokud se pokusíte vadné zařízení dále používat, může dojít k požáru, úrazu elektrickým proudem nebo poškození zařízení.

 **Použijte dodaný napájecí kabel, který připojíte k napájecí zásuvce odpovídající předpisům dané země.**

Je nutno zachovat jmenovité napětí napájecí šňůry. Jinak by mohlo dojít k požáru nebo úrazu elektrickým proudem.

„Zdroj napájení: 100-120/200-240 Vac 50/60 Hz“

 **Nedopust'te, aby do zařízení pronikly malé předměty nebo tekutiny.**

Pokud se větracími otvory do skříně zařízení dostanou malé předměty nebo tekutina, může dojít k požáru, úrazu elektrickým proudem nebo poškození zařízení. Pokud se tak stane, zařízení ihned odpojte. Než začnete zařízení znovu používat, nechte je zkontrolovat kvalifikovaným servisním technikem.

 **Umíst'ete zařízení na vhodné místo.**

Jinak by mohlo dojít k požáru, úrazu elektrickým proudem nebo poškození zařízení.

- Neumíst'ujte zařízení do venkovního prostředí.
- Neumíst'ujte je do dopravních prostředků (lodí, letadel, vlaků, automobilů apod.).
- Neumíst'ujte je do prašného nebo vlhkého prostředí.
- Neumíst'ujte je do prostředí, v němž by mohlo být přímo vystaveno páře.
- Neumíst'ujte je do blízkosti zařízení generujících teplo nebo zvlhčovačů.

 **Zařízení musí být připojeno k uzemněné napájecí zásuvce.**

Jinak by mohlo dojít k požáru nebo úrazu elektrickým proudem.

 **UPOZORNĚNÍ**

 **Nezakrývejte větrací otvory na skříní.**



- Nepokládejte na větrací otvory žádné předměty.
- Neinstalujte zařízení do uzavřeného prostoru.
- Nepoužívejte zařízení v pozici naplocho či dolní stranou nahoru.

Zablokování větracích otvorů zabrání výměně vzduchu, což může způsobit požár, úraz elektrickým proudem nebo poškození zařízení.

 **Použijte snadno dostupnou napájecí zásuvku.**

Je to důležité, abyste zařízení v případě problémů mohli rychle odpojit od zdroje napájení.

Informace o příručce Instalační příručka a Uživatelské příručce

 Instalační příručka (tato příručka)	Obsahuje základní informace – od připojení monitoru k počítači až po jeho použití.
 Uživatelská příručka (• Soubor PDF na disku CD-ROM*)	Popisuje úpravu obrazovky, nastavení a technické údaje.

* Je vyžadována instalace aplikace Adobe Reader.

• Technické údaje výrobku se liší podle prodejních oblastí. Potvrďte, že příručka je napsána v jazyce oblasti prodeje.

Obsah balení

Ověřte, zda balení obsahuje všechny následující položky. Pokud nějaké položky chybí nebo jsou poškozené, kontaktujte místního prodejce.

POZNÁMKA

- Krabici a balicí materiál si uschovejte pro případ, že budete chtít monitor později přemístit nebo přepravit.

- Monitor
- Napájecí kabel

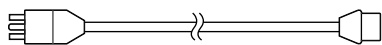

- Digitální signálový kabel (FD-C39)

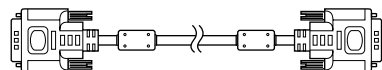

- Analogový signálový kabel (FD-C16)

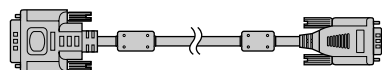

- USB kabel EIZO (MD-C93)

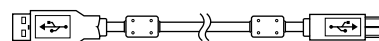

- EIZO LCD Utility Disk (CD-ROM)

- Uživatelská příručka

- Instalační příručka (tato příručka)

- Omezená záruka

- Šroubky pro montáž (M4 x 12, 4 ks (S211W)/6 ks (S2411W))

Ovládací prvky a funkce (Pro názornost je popsán typ S2411W)

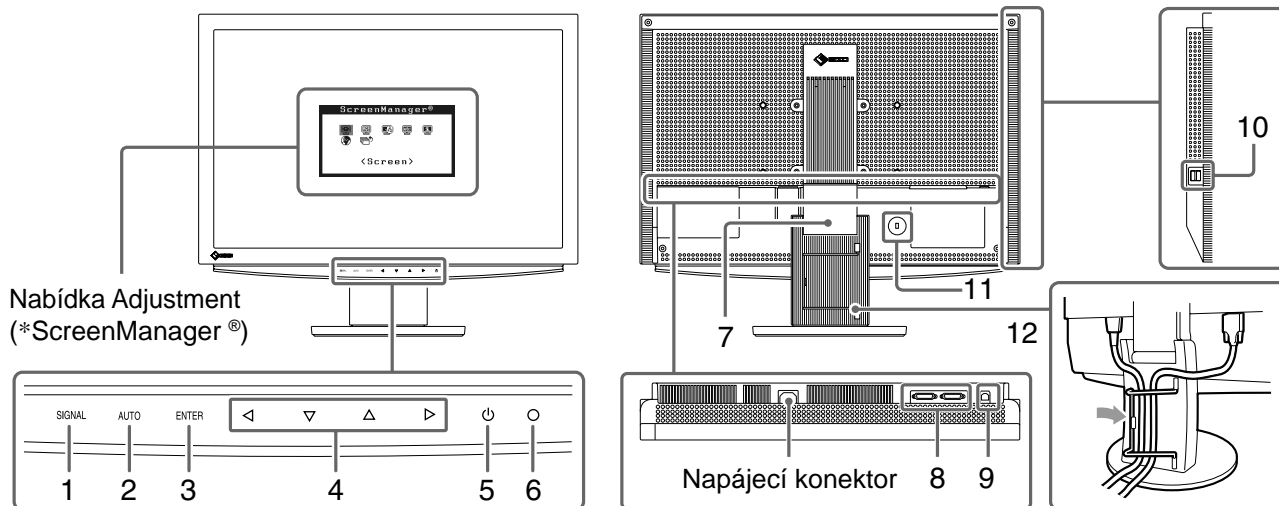

1	Přepínač výběru vstupního signálu (SIGNAL)	Přepne vstupní signály pro zobrazení, jsou-li k monitoru připojeny dva počítače.
2	Přepínač automatického nastavení (AUTO)	Aktivuje funkci pro automatickou úpravu obrazovky. (jen analogový vstup)
3	Přepínač Enter (ENTER)	Zobrazí nabídku Adjustment, určí položku nabídky na obrazovce a uloží upravené hodnoty.
4	Ovládací přepínače (vlevo, dolů, nahoru, vpravo) (< ∇ ∆ ▷)	<ul style="list-style-type: none"> • Přepínač < nebo ▷: Zobrazí nabídku FineContrast (strana 5). • Přepínač ∆ nebo ∇: Aktivuje okno pro nastavení jasu (strana 5). • Zvolí položku pro úpravy nebo zvýší/sníží upravované hodnoty pro pokročilou úpravu pomocí nabídky Adjustment (strana 5).
5	Vypínač napájení (⏻)	Vypne a zapne napájení.
6	Indikátor napájení	Označuje provozní stav monitoru. Modrá : V provozu Nesvítil : Napájení vypnuto Oranžový : Úspora energie
7	Stojan ArcSwing 2	Používá se k nastavení výšky a úhlu obrazovky monitoru.
8	Konektory vstupního signálu	DVI-I konektor x 2
9	Port USB (Nahoru)	Připojuje kabel USB při použití softwaru ScreenManager Pro for LCD (pro Windows). Způsob použití tohoto softwaru je popsán v Uživatelské příručce na disku CD-ROM.
10	Port USB (Dolů)	Připojuje periferní zařízení USB.
11	Zásuvka bezpečnostního zámku	Je v souladu se systémem zabezpečení MicroSaver společnosti Kensington.
12	Držák kabelu	Zakrývá kabely monitoru.

* ScreenManager® je další označení společnosti EIZO pro nabídku Adjustment. (Pokyny k použití položky ScreenManager najdete v Uživatelské příručce na disku CD-ROM.)

Připojení kabelů

Pozor

- Při nahrazování aktuálního zobrazovacího zařízení monitorem S2111W/S2411W je nutno před připojením monitoru změnit nastavení rozlišení a svislého kmitočtu v počítači na hodnoty podporované monitorem S2111W/S2411W (viz tabulku rozlišení na poslední straně).

POZNÁMKA

- Při připojování dvou počítačů k monitoru se řiďte podle pokynů v Uživatelské příručce na disku CD-ROM.

1 Ověřte, zda je monitor a počítač vypnutý.

2 Připojte monitor k počítači signálovým kabelem, který odpovídá konektorům.

Po připojení konektorů kabelu zajistěte připojení utažením šroubků na konektorech.

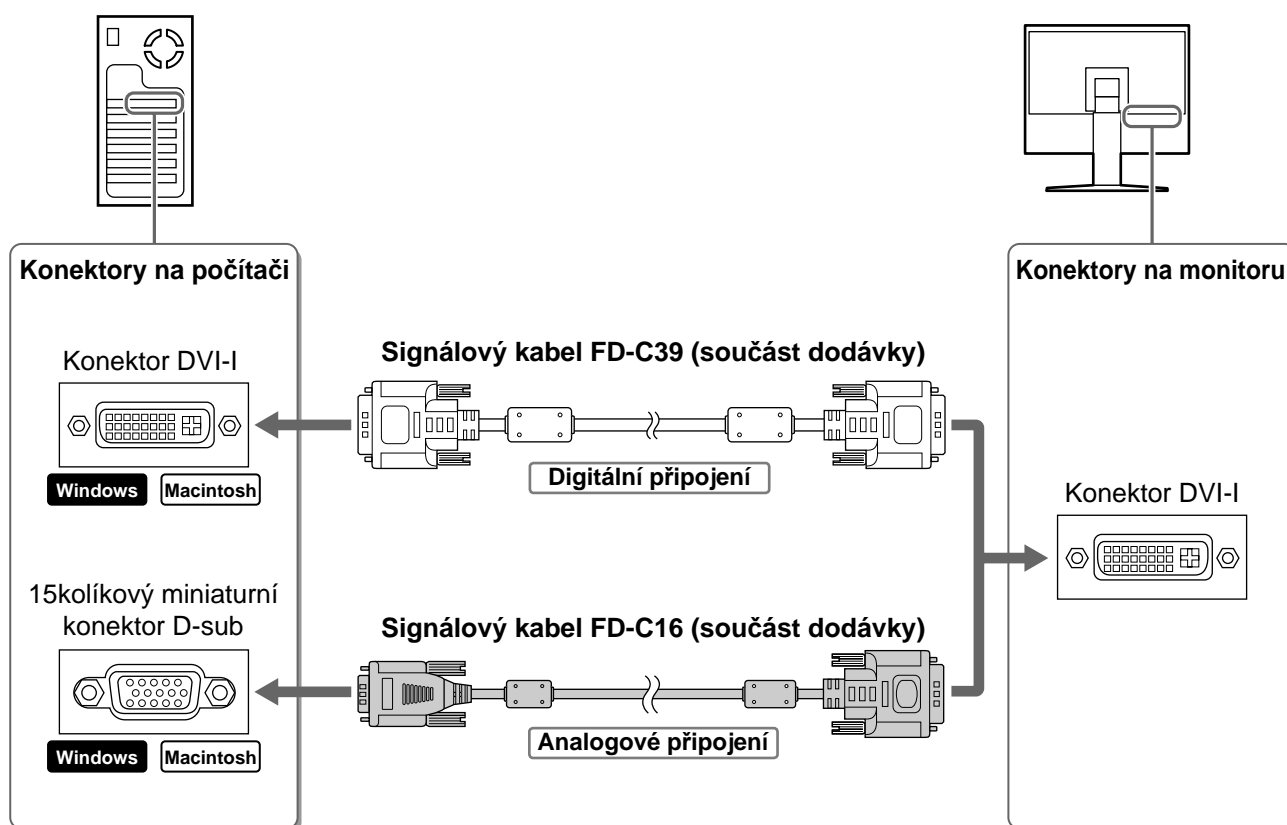

3 Připojte napájecí kabel k zásuvce napájení a zdířce napájení na monitoru.

Úprava výšky a úhlu obrazovky

Upravte výšku obrazovky a úhel natočení v obou rovinách podle svých požadavků.

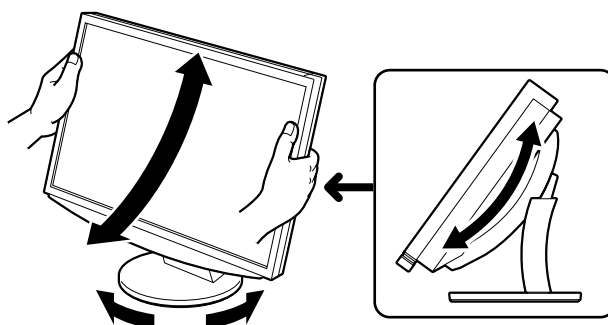

Aktivace obrazovky

1 Chcete-li zapnout monitor, dotkněte se tlačítka .

Indikátor napájení monitoru bude svítit modře.

2 Zapněte počítač.

Objeví se obraz na obrazovce.

3 Při použití analogového vstupního signálu aktivujte funkci pro automatickou úpravu. (Viz část „Aktivace funkce pro automatickou úpravu“ níže.)

Při použití digitálního signálu není funkce pro automatickou úpravu nutná, protože obraz se zobrazuje správně podle přednastavených dat monitoru.

Pozor

- Pokud monitor a počítač nepoužíváte, vypněte je. Při odpojení napájecího kabelu se monitor zcela oddělí od zdroje napájení.

Aktivace funkce pro automatickou úpravu (jen analogový vstup)

Připojíte-li analogový signál, použijte funkci pro automatickou úpravu, která nastaví kmitočet, fázi, umístění obrazu a rozlišení.

Podrobnosti o funkci pro automatickou úpravu najdete v Uživatelské příručce na disku CD-ROM.

1 Dotkněte se tlačítka **AUTO**.

Zobrazí se zpráva.

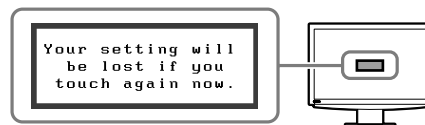

2 Když je zobrazena zpráva, znovu se dotkněte tlačítka **AUTO**.

Funkce pro automatickou úpravu se aktivuje a hodnoty nastavení kmitočtu, fáze a polohy obrazovky se automaticky upraví.

Pozor

- Funkce pro automatickou úpravu funguje správně, pokrývá-li obraz celou plochu obrazovky počítače. Nefunguje správně, pokud obraz pokrývá jen část obrazovky (například okno s příkazovým řádkem DOS) nebo pokud je použito černé pozadí (například tapeta).
- Funkce pro automatickou úpravu nemusí fungovat správně s některými grafickými kartami.

Volba režimu zobrazení

Funkce FineContrast umožňuje snadno vybrat nejvhodnější režim podle aktuálního způsobu použití monitoru. Podrobnosti o funkci FineContrast najdete v Uživatelské příručce na disku CD-ROM.

Režim FineContrast

Custom (Uživatelský)	Umožňuje provést vlastní nastavení.
sRGB	Je vhodné pro shodu barev při použití periferních zařízení s podporou signálu sRGB.
Text	Vhodné pro práci s textovými a tabulkovými procesory.
Picture (Snímek)	Vhodné pro fotografie nebo grafiku.
Movie (Film)	Vhodné pro přehrávání filmů.

1 Dotkněte se tlačítka ◀ nebo ▶ .

Objeví se název režimu FineContrast.

2 Když je zobrazena nabídka FineContrast, znovu se dotkněte tlačítka ◀ nebo ▶ .

Pokaždé, když se dotknete přepínače, přepne se režim do jiného režimu. (Viz tabulku režimů FineContrast.)

3 Dotkněte se tlačítka ENTER na požadovaném režimu.

Vybraný režim bude nastaven.

Název režimu FineContrast

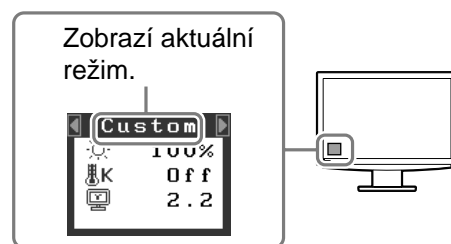

Úprava jasu

1 Dotkněte se tlačítka ▲ nebo ▼ .

Zobrazí se okno pro nastavení jasu.

2 Upravte jas tlačítkem ▲ nebo ▼ .

Chcete-li zvýšit jas obrazovky, dotkněte se tlačítka ▲, nebo tlačítka ▼, chcete-li jas snížit.

3 Dotkněte se tlačítka ENTER na požadovaném stupni jasu.

Nastavený jas bude uložen.

Okno nastavení jasu

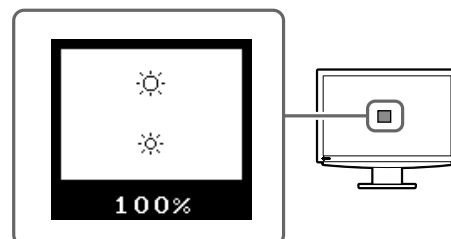

Provedení pokročilých úprav nastavení

Pokročilé úpravy nastavení obrazu, barev a dalších nastavení lze provádět prostřednictvím nabídky Adjustment. Podrobnosti o jednotlivých funkcích umožňujících úpravy najdete v Uživatelské příručce na disku CD-ROM.

Nabídka Adjustment

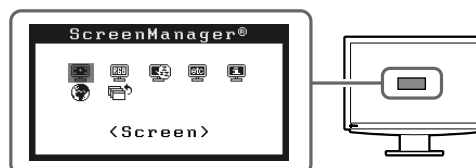

Tím jsou základní nastavení a úpravy dokončeny. Podrobnosti o pokročilých nastaveních najdete v Uživatelské příručce na disku CD-ROM.

Žádný obraz

Pokud se na monitoru neobjeví obraz ani poté, co jste se problém pokusili odstranit podle doporučených pokynů, kontaktujte místního prodejce.

1. Zkontrolujte indikátor napájení.

Příznak	Stav	Možná příčina a řešení
Žádný obraz	Indikátor napájení nesvítí.	<ul style="list-style-type: none"> Zkontrolujte, zda je napájecí kabel správně připojen. Dotkněte se tlačítka  .
	Indikátor napájení svítí modře.	Zkontrolujte nastavení hodnoty gain*.
	Indikátor napájení svítí žlutě.	Přepněte vstupní signál tlačítkem SIGNAL .
		Stiskněte klávesu na klávesnici nebo klepněte myší.
		Zapněte počítač.

* Informace o nastavení hodnoty gain jsou uvedeny v Uživatelské příručce na disku CD-ROM.

2. Zkontrolujte chybovou zprávu na obrazovce.

Tyto zprávy se zobrazí, pokud je vstupní signál nesprávný, i když monitor funguje.

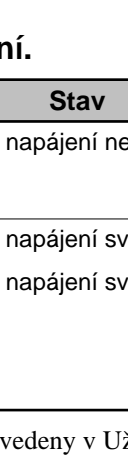
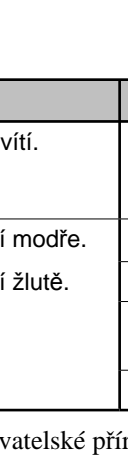
Příznak	Stav	Možná příčina a řešení
	Vstupní signál není přijímán.	Ověřte, zda je počítač zapnutý. Ověřte, zda je signálový kabel správně připojen k počítači. Přepněte vstupní signál tlačítkem SIGNAL .
	Kmitočet signálu je mimo podporovaný rozsah. Nesprávný kmitočet signálu se zobrazí červeně.	Pomocí nástroje pro nastavení grafické karty nastavte správný režim. Postupujte podle pokynů v příručce ke grafické kartě.

Podporovaná rozlišení a kmitočty

Monitor podporuje následující rozlišení:

Analogový vstup

Resolution	Frequency	Remarks	S2111W	S2411W
			Dot Clock ~ 150 MHz	Dot Clock 202.5 MHz
640 × 480	67 Hz	Apple Macintosh	✓	✓
640 × 480	~85 Hz	VGA, VESA	✓	✓
720 × 400	70 Hz	VGA TEXT	✓	✓
800 × 600	~85 Hz	VESA	✓	✓
832 × 624	75 Hz	Apple Macintosh	✓	✓
1024 × 768	~85 Hz	VESA	✓	✓
1152 × 864	75 Hz	VESA	✓	✓
1152 × 870	75 Hz	Apple Macintosh	✓	✓
1280 × 960	60 Hz	VESA	✓	✓
1280 × 960	75 Hz	Apple Macintosh	✓	✓
1280 × 1024	~85 Hz	VESA	✓ (~ 75 Hz)	✓
1600 × 1200	~75 Hz	VESA	–	✓
*1 1680 × 1050	60 Hz	VESA CVT	✓	✓
1680 × 1050	60 Hz	VESA CVT RB	✓	✓
*2 1920 × 1200	60 Hz	VESA CVT	–	✓
1920 × 1200	60 Hz	VESA CVT RB	–	✓

Digitální vstup

Resolution	Frequency	Remarks	S2111W	S2411W
			Dot Clock ~ 120 MHz	Dot Clock ~ 162 MHz
640 × 480	60 Hz	VGA	✓	✓
720 × 400	70 Hz	VGA TEXT	✓	✓
800 × 600	60 Hz	VESA	✓	✓
1024 × 768	60 Hz	VESA	✓	✓
1280 × 960	60 Hz	VESA	✓	✓
1280 × 1024	60 Hz	VESA	✓	✓
1600 × 1200	60 Hz	VESA	–	✓
1680 × 1050	60 Hz	VESA CVT	–	✓
*1 1680 × 1050	60 Hz	VESA CVT RB	✓	✓
*2 1920 × 1200	60 Hz	VESA CVT RB	–	✓
1920 × 1080p	50, 60 Hz	1080p	–	✓

*1 Doporučené rozlišení (S2111W: nastavit toto rozlišení)

*2 Doporučené rozlišení (S2411W: nastavit toto rozlišení)



EIZO NANAO CORPORATION

153 Shimokashiwano, Hakusan, Ishikawa 924-8566 Japan
Phone: +81 76 277 6792 Fax: +81 76 277 6793

EIZO NANAO TECHNOLOGIES INC.

5710 Warland Drive, Cypress, CA 90630, U.S.A.
Phone: +1 562 431 5011 Fax: +1 562 431 4811

EIZO EUROPE AB

Lovangsvagen 14 194 61, Upplands Väsby, Sweden
Phone: +46 8 590 80 000 Fax: +46 8 590 91 575

EIZO NANAO AG

Moosacherstrasse 6, Au CH - 8820 Wädenswil, Switzerland
Phone: +41-0-44 782 24 40 Fax: +41-0-44 782 24 50

Avnet Technology Solutions GmbH

Lötscher Weg 66, D-41334 Nettetal, Germany
Phone: +49 2153 733-400 Fax: +49 2153 733-483



This document is printed on recycled chlorine free paper.

<http://www.eizo.com>

1st Edition-October, 2006 Printed in Japan.

03V22019A1
(U.M-SUS2111W)