

# Benutzerhandbuch

# FlexScan® EV2411W S2402W

LCD-Farbmonitor

## Wichtig

Lesen Sie die VORSICHTSMASSNAHMEN, dieses Benutzerhandbuch und das Installationsanleitung (separater Band) aufmerksam durch, um sich mit der sicheren und effizienten Bedienung vertraut zu machen.

Das aktuelle Benutzerhandbuch steht auf unserer Website zum Herunterladen zur Verfügung:  
<http://www.eizo.com>

## INHALT

### Kapitel 1 Leistungsmerkmale und Übersicht

- 1-1 Leistungsmerkmale
- 1-2 Bedienelemente und Funktionen
- 1-3 Kompatible Auflösungen/Bildwiederholffrequenzen
- 1-4 Funktionen und Grundeinstellungen

### Kapitel 2 Einstellungen und Justierungen

- 2-1 Dienstprogramm-CD
- 2-2 Bildjustage
- 2-3 Farbeinstellung
- 2-4 Anpassen der Lautstärke
- 2-5 Deaktivieren der Audioausgabe im Energiesparmodus
- 2-6 Aktivieren/Deaktivieren (Ein/Aus) der automatischen Helligkeitseinstellung
- 2-7 Aktivieren/Deaktivieren (Ein/Aus) des Energiesparmodus
- 2-8 Automatisches Ausschalten des Monitors
- 2-9 Anzeigen der Energiesparstufe durch EcoView Index
- 2-10 Auswahl der Bildgröße
- 2-11 Anzeige zum Einstellen des Justierungsmenüs
- 2-12 Einstellen der Ausrichtung
- 2-13 Sperren von Tasten
- 2-14 Anzeige von Monitorinformationen
- 2-15 Aktivieren/Deaktivieren der DDC/CI-Kommunikation
- 2-16 Ein/bzw. Ausschalten der Netzkontroll-LED
- 2-17 Einstellen der Sprache
- 2-18 Ein/Aus der Anzeige des EIZO-Logo
- 2-19 Wiederherstellen von Standardeinstellungen

### Kapitel 3 Anschließen von Kabeln

- 3-1 Anschließen von zwei PCs an den Monitor
- 3-2 Anpassen des DVI-Eingangspiegels

### Kapitel 4 Fehlerbeseitigung

### Kapitel 5 Referenz

- 5-1 Anbringen eines Schwenkarms
- 5-2 Zusammenklappen des EZ-UP-Standfußes
- 5-3 Spezifikationen
- 5-4 Glossar
- 5-5 Voreingestellte Taktraten

### Einrichtung

Lesen Sie das Installationsanleitung (separater Band)



## [Anbringung der Vorsichtshinweise]

Z. B. höhenverstellbarer Fuß

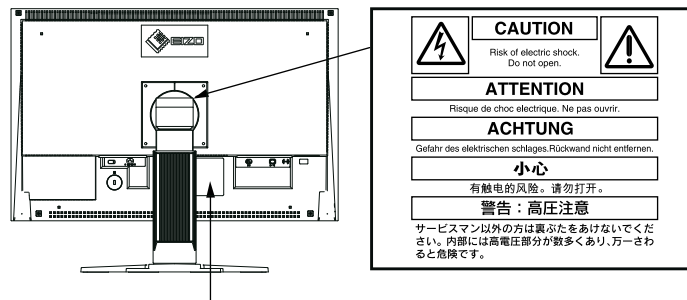

The equipment must be connected to a grounded main outlet.  
Jordet stikkontakt skal benyttes når apparatet tilkobles datanett.  
Apparaten skall anslutas till jordat nätuttag.  
電源コードのアースは必ず接地してください。  
这设备必须连接至接地主插座。

Als Partner von ENERGY STAR® erfüllt EIZO NANA O CORPORATION für dieses Produkt die Richtlinien für Energieeffizienz von ENERGY STAR.



Dieses Produkt hat den TCO-Standard erreicht, der sich auf Sicherheit, Ergonomie, Umweltfreundlichkeit usw. von Büroausrüstung bezieht. Auf unserer Website finden Sie einen Überblick über den TCO-Standard.

<http://www.eizo.com>

Die Produktspezifikationen variieren möglicherweise in den einzelnen Absatzgebieten.

Überprüfen Sie, ob die Spezifikationen im Handbuch in der Sprache des Absatzgebietes geschrieben sind.

---

Copyright© 2010 EIZO NANA O CORPORATION Alle Rechte vorbehalten.

Kein Teil dieses Handbuchs darf ohne die vorherige schriftliche Zustimmung von EIZO NANA O CORPORATION in irgendeiner Form oder mit irgendwelchen Mitteln – elektronisch, mechanisch oder auf andere Weise – reproduziert, in einem Suchsystem gespeichert oder übertragen werden.

EIZO NANA O CORPORATION ist in keiner Weise verpflichtet, zur Verfügung gestelltes Material oder Informationen vertraulich zu behandeln, es sei denn, es wurden mit EIZO NANA O CORPORATION beim Empfang der Informationen entsprechende Abmachungen getroffen. Obwohl größte Sorgfalt aufgewendet wurde, um zu gewährleisten, dass die Informationen in diesem Handbuch dem neuesten Stand entsprechen, ist zu beachten, dass die Spezifikationen der Monitore von EIZO ohne vorherige Ankündigung geändert werden können.

---

Apple und Macintosh sind eingetragene Marken der Apple Inc.

VGA ist eine eingetragene Marke der International Business Machines Corporation.

Windows und Windows Vista sind eingetragene Warenzeichen der Microsoft Corporation in den USA und anderen Ländern.

ENERGY STAR ist eine eingetragene Marke in den USA.

VESA ist ein eingetragenes Warenzeichen oder ein Warenzeichen von Video Electronics Standards Association in den USA und anderen Ländern.

i-Sound ist ein Warenzeichen der EIZO NANA O CORPORATION.

EIZO, das EIZO-Logo, FlexScan und ScreenManager sind eingetragene Marken der EIZO NANA O CORPORATION in Japan und anderen Ländern.

## Hinweise für diesen Monitor

---

Dieses Produkt ist zum Erstellen von Dokumenten, Anzeigen von Multimedia-Inhalten und für andere allgemeine Zwecke geeignet.

---

Dieses Produkt wurde speziell an die Einsatzbedingungen in der Region, in die es ursprünglich geliefert wurde, angepasst. Wird es außerhalb dieser Region eingesetzt, ist der Betrieb eventuell nicht wie angegeben möglich.

---

Die Garantie für dieses Produkt erstreckt sich ausschließlich auf die in diesem Handbuch beschriebenen Anwendungen.

---

Die in diesem Handbuch enthaltenen technischen Daten gelten nur, wenn die von uns empfohlenen Netzkabel und Signalkabel verwendet werden.

---

Verwenden Sie mit diesem Produkt nur Zubehör, das von uns hergestellt oder empfohlen wird.

---

Da es ungefähr 30 Minuten dauert, bis sich die elektrischen Bauteile stabilisiert haben, sollten Sie mit dem Einstellen des Monitors mindestens 30 Minuten nach dem Einschalten warten.

---

Um zu vermeiden, dass sich die Leuchtdichte durch lange Nutzungszeiten verändert, und eine gleichbleibende Leuchtdichte zu gewährleisten, wird eine niedrigere Helligkeitseinstellung empfohlen.

---

Wird dasselbe Bild über einen langen Zeitraum hinweg angezeigt und dann geändert, treten möglicherweise Nachbilder auf. Verwenden Sie daher zur Vermeidung dieses Problems einen Bildschirmschoner oder die Abschaltfunktion.

---

Um den Monitor immer wie neu aussehen zu lassen und die Lebensdauer des Geräts zu verlängern, wird eine regelmäßige Reinigung empfohlen.

(Beachten Sie den Abschnitt „[Reinigung](#)“ auf der nächsten Seite.)

---

Das LCD-Display wurde mit hochpräziser Technologie hergestellt. Auf dem LCD-Display fehlen oder leuchten möglicherweise Pixel. Dabei handelt es sich nicht um eine Fehlfunktion.

Anteil der effektiven Pixel: mindestens 99,9994%.

---

Die Hintergrundbeleuchtung des LCD-Displays hat eine begrenzte Lebensdauer. Wenn der Bildschirm dunkel wird oder flackert, wenden Sie sich an Ihren Fachhändler.

---

Drücken Sie keinesfalls fest auf das Display oder den Bildschirmrahmen, da dies möglicherweise zu Fehlfunktionen wie z. B. störende Muster usw. des Displays führt. Durch wiederholtes Ausüben von Druck auf das LCD-Display verschlechtert sich die Bildschirmanzeige oder es entstehen Schäden am LCD-Display. (Wenn Abdrücke auf dem LCD-Display zurückbleiben, lassen Sie den Bildschirm des Monitors weiß oder schwarz. Diese Erscheinung sollte anschließend nicht mehr auftreten.)

---

Berühren Sie das Display nicht mit scharfen Gegenständen (Bleistifte u. ä.), da es dadurch verkratzt und beschädigt werden könnte. Reinigen Sie das Display keinesfalls mit Taschentüchern, da es dadurch verkratzt werden könnte.

---

Wird der Monitor in einen Raum mit höherer Raumtemperatur gebracht oder steigt die Raumtemperatur schnell an, bildet sich möglicherweise Kondensationsflüssigkeit im Innern und außerhalb des Monitors. Warten Sie in diesem Fall mit dem Einschalten des Monitors, bis die Kondensationsflüssigkeit verdunstet ist. Andernfalls können Schäden am Monitor entstehen.

---

## Reinigung

---

### Warnung

- Verwenden Sie keine Lösungsmittel oder Chemikalien wie Verdünnungsmittel, Benzol, Wachs, Alkohol oder Poliermittel. Dadurch könnte das Gehäuse oder das LCDDisplay beschädigt werden.
- 

### HINWEIS

- „ScreenCleaner“ wird zur Reinigung der LCD-Displayoberfläche empfohlen.
- 

### [LCD-Display]

- Säubern Sie das LCD-Display mit einem weichen Tuch aus Baumwolle oder einem Brillenputztuch.
- Hartnäckige Flecken lassen sich mit einem mit Wasser befeuchteten Tuch entfernen. Wischen Sie anschließend für ein besseres Resultat mit einem trockenen Tuch nach.

### [Gehäuse]

Reinigen Sie das Gehäuse mit einem weichen in mildes Reinigungsmittel eingetauchten Tuch.

## So arbeiten Sie optimal mit dem Monitor

---

- Eine übermäßig dunkle/helle Anzeige ist schlecht für die Augen. Stellen Sie die Helligkeit der Bildschirmanzeige den Umgebungsbedingungen entsprechend ein.
- Die Augen ermüden durch langes Arbeiten am Monitor. Machen Sie jede Stunde 10 min. Pause.

# INHALT

Hinweise für diesen Monitor.....	1	• So ändern Sie die Bildgröße [Bildgröße] .....	20
<b>INHALT</b> .....	<b>3</b>	• So stellen Sie die Helligkeit des nicht angezeigten Bereichs ein [Randintensität] .....	20
<b>Kapitel 1 Leistungsmerkmale und Übersicht.....</b>	<b>4</b>	<b>2-11 Anzeige zum Einstellen des Justierungsmenüs.....</b>	<b>21</b>
1-1 Leistungsmerkmale .....	4	• So ändern Sie die Menüeinstellungen [Menü Größe/Menü-Position/Einschaltzeit/ Transparent] .....	21
1-2 Bedienelemente und Funktionen .....	5	<b>2-12 Einstellen der Ausrichtung .....</b>	<b>22</b>
1-3 Kompatible Auflösungen/ Bildwiederholfrequenzen .....	6	• So stellen Sie die Ausrichtung des Justierungsmenüs ein [Ausrichtung] .....	22
1-4 Funktionen und Grundeinstellungen.....	7	<b>2-13 Sperren von Tasten .....</b>	<b>22</b>
<b>Kapitel 2 Einstellungen und Justierungen ....</b>	<b>10</b>	<b>2-14 Anzeige von Monitorinformationen [Informationen] .....</b>	<b>22</b>
2-1 Dienstprogramm-CD.....	10	<b>2-15 Aktivieren/Deaktivieren der DDC/CI- Kommunikation [DDC/CI].....</b>	<b>23</b>
• Übersicht zum CD-Inhalt und zur Software .....	10	<b>2-16 Ein/bzw. Ausschalten der Netzkontroll-LED [Netzkontroll-LED] .....</b>	<b>23</b>
2-2 Bildjustage .....	11	<b>2-17 Einstellen der Sprache [Sprache] .....</b>	<b>23</b>
Digitaleingang.....	11	<b>2-18 Ein/Aus der Anzeige des EIZO-Logo.....</b>	<b>23</b>
Analogeingang .....	11	<b>2-19 Wiederherstellen von Standardeinstellungen [Zurücksetzen] .....</b>	<b>24</b>
2-3 Farbeinstellung .....	14	• So setzen Sie die Farbeinstellung zurück .....	24
• So wählen Sie den Anzeigemodus (FineContrast-Modus) .....	14	• So setzen Sie alle Einstellungen auf die Standardeinstellungen zurück.....	24
• So führen Sie erweiterte Justierungen durch ...	15	<b>Kapitel 3 Anschließen von Kabeln.....</b>	<b>25</b>
• Einstellungsoptionen in den einzelnen Modi ....	15	<b>3-1 Anschließen von zwei PCs an den Monitor ...</b>	<b>25</b>
• So stellen Sie die Helligkeit ein [Helligkeit].....	15	• So schalten Sie das Eingangssignal um .....	25
• So stellen Sie den Kontrast ein [Kontrast].....	15	• So stellen Sie die Auswahl des Eingangssignals ein [Eingangssignal] .....	26
• So stellen Sie die Farbtemperatur ein [Temperatur] .....	16	<b>3-2 Anpassen des DVI-Eingangspegels [DVI-Eing.-pegel].....</b>	<b>26</b>
• So stellen Sie den Gamma-Wert ein [Gamma]... ..	16	<b>Kapitel 4 Fehlerbeseitigung.....</b>	<b>27</b>
• So stellen Sie die Farbsättigung ein [Sättigung]....	16	<b>Kapitel 5 Referenz.....</b>	<b>29</b>
• So stellen Sie den Farbton ein [Farbton].....	17	<b>5-1 Anbringen eines Schwenkarms .....</b>	<b>29</b>
• So stellen Sie den Gain-Wert ein [Gain- Einstellung].....	17	<b>5-2 Zusammenklappen des EZ-UP-Standfußes</b>	<b>30</b>
<b>2-4 Anpassen der Lautstärke [Lautstärke] .....</b>	<b>17</b>	<b>5-3 Spezifikationen .....</b>	<b>31</b>
<b>2-5 Deaktivieren der Audioausgabe im Energiesparmodus [Energie sparen].....</b>	<b>17</b>	<b>5-4 Glossar .....</b>	<b>36</b>
<b>2-6 Aktivieren/Deaktivieren (Ein/Aus) der automatischen Helligkeitseinstellung [Auto EcoView] .....</b>	<b>18</b>	<b>5-5 Voreingestellte Taktraten .....</b>	<b>38</b>
<b>2-7 Aktivieren/Deaktivieren (Ein/Aus) des Energiesparmodus [Energie sparen].....</b>	<b>18</b>		
<b>2-8 Automatisches Ausschalten des Monitors [Abschaltfunktion] .....</b>	<b>19</b>		
<b>2-9 Anzeigen der Energiesparstufe durch EcoView Index.....</b>	<b>19</b>		
<b>2-10 Auswahl der Bildgröße.....</b>	<b>20</b>		

# Kapitel 1 Leistungsmerkmale und Übersicht

Vielen Dank, dass Sie sich für einen LCD-Farbmonitor von EIZO entschieden haben.

## 1-1 Leistungsmerkmale

- 24-Zoll-Breitbild-LCD-Bildschirm für WUXGA (1920×1200)

- Integrierte Lautsprecher und Kopfhörerbuchse

1-2 „Bedienelemente und Funktionen“ ([Seite 5](#))

- Energiesparfunktion

Durch Geringhalten des Energieverbrauchs\* wird der Kohlendioxidausstoß verringert.

Dieses Produkt ist mit verschiedenen Energiesparfunktionen ausgestattet.

- Energieverbrauch bei ausgeschaltetem Netzschalter: 0 W

Ausgestattet mit Netzschalter.

Durch Ausschalten des Netzschalters wird die Stromversorgung des Monitors vollständig unterbrochen, wenn der Monitor nicht verwendet wird.

- LED-Hintergrundbeleuchtung des LCDs (nur EV2411W)

Die LED-Hintergrundbeleuchtung bietet einen besseren Wirkungsgrad bei verringertem Energieverbrauch\* im Vergleich zu vorhandenen fluoreszierenden LCDs mit Hintergrundbeleuchtung.

Kein Quecksilber (Gefahrenstoff) wird verwendet.

- Auto EcoView-Funktion

Der Sensor auf der Vorderseite des Monitors erkennt die Umgebungshelligkeit, damit die Bildschirmhelligkeit automatisch und bequem angepasst werden kann.

Übermäßig hohe Helligkeit kann zu Schäden an der natürlichen Umgebung sowie an Ihren Augen führen. Durch Geringhalten der Helligkeit wird der Energieverbrauch verringert und das Risiko von Schäden an den Augen reduziert.

2-6 „Aktivieren/Deaktivieren (Ein/Aus) der automatischen Helligkeitseinstellung [Auto EcoView]“ ([Seite 18](#))

- EcoView Index-Funktion

Die grüne Anzeige zeigt das Energieverbrauchsverhältnis als Reaktion auf die Helligkeit des Monitors. Sie können den Energieverbrauch verringern, indem Sie das Energiesparverhältnis stets beachten.

2-9 „Anzeigen der Energiesparstufe durch EcoView Index“ ([Seite 19](#))

- FineContrast-Funktion

2-3 „So wählen Sie den Anzeigemodus (FineContrast-Modus)“ ([Seite 14](#))

- Gilt für das lange DVI-Kabel

3-2 „Anpassen des DVI-Eingangspegels [DVI-Eing.-pegel]“ ([Seite 26](#))

- Die Anzeigen Hochformat/Querformat sind verfügbar

- Die Software „ScreenManager Pro for LCD (DDC/CI)“ zur Bildschirmkonfiguration mithilfe der Maus und der Tastatur ist enthalten

2-1 „Dienstprogramm-CD“ ([Seite 10](#))

- HDCP (High-bandwidth Digital Content Interface)

\* Referenzwerte:

- EV2411W Maximaler Energieverbrauch: 43 W (maximale Leuchtdichte bei Standardeinstellungen)  
Standardmäßiger Energieverbrauch: 19 W (Leuchtdichte 120 cd/m<sup>2</sup> bei Standardeinstellungen)
- S2402W Maximaler Energieverbrauch: 54 W (maximale Leuchtdichte bei Standardeinstellungen)  
Standardmäßiger Energieverbrauch: 27 W (Leuchtdichte 120 cd/m<sup>2</sup> bei Standardeinstellungen)
- Vorheriges Model (S2401W)  
Maximaler Energieverbrauch: 100 W (maximale Leuchtdichte bei Standardeinstellungen)  
Standardmäßiger Energieverbrauch: 34 W (Leuchtdichte 120 cd/m<sup>2</sup> bei Standardeinstellungen)

### HINWEIS

- Dieser Monitor unterstützt die Anzeige im Hoch- und Querformat. Mithilfe dieser Funktion kann die Ausrichtung des Justierungsmenüs geändert werden, wenn der Monitor mit vertikaler Anzeige verwendet wird. (Weitere Informationen finden Sie unter „So stellen Sie die Ausrichtung des Justierungsmenüs ein [Ausrichtung]“ auf [Seite 22](#).)
- Ist die Anzeige des Monitors im Hochformat, muss ggf. je nach verwendeter Grafikkarte die Einstellung geändert werden. Weitere Informationen hierzu entnehmen Sie dem Handbuch der Grafikkarte.
- Der Fuß des Geräts kann durch einen Schwenkarm oder einen anderen Fuß ersetzt werden. (Siehe „5-1 Anbringen eines Schwenkarms“ auf [Seite 29](#).)

## 1-2 Bedienelemente und Funktionen

Z. B. höhenverstellbarer Fuß

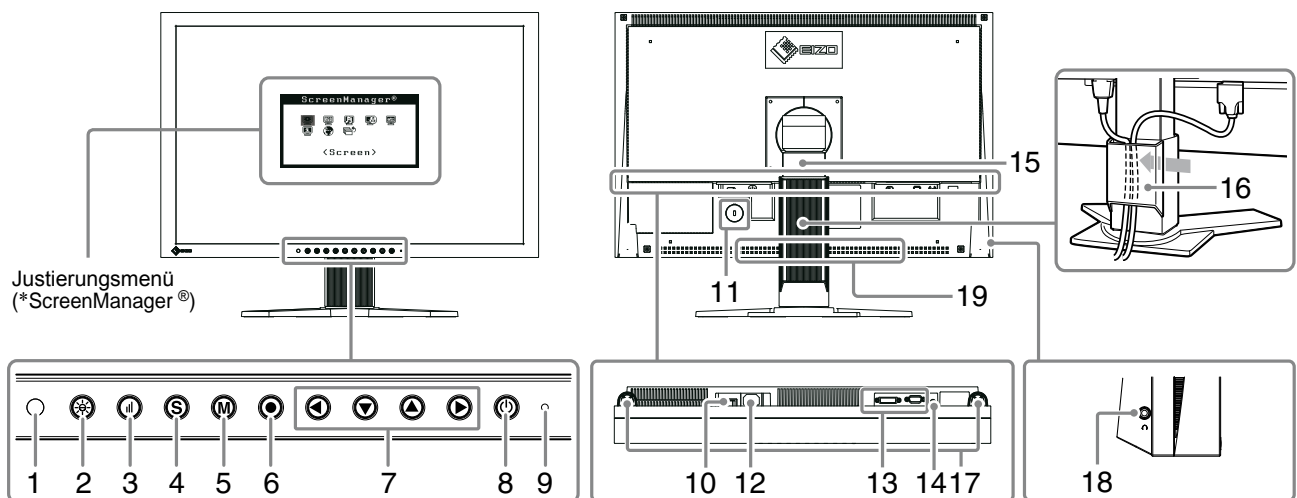

1	<b>Sensor</b>	Erkennt die Umgebungshelligkeit. Funktion zur Auto EcoView (Seite 18).
2	<b>Taste „Auto EcoView“</b>	Aktivieren/Deaktivieren der Funktion „Auto EcoView“ (Ein oder Aus) (Seite 18).
3	<b>Taste „EcoView Index“</b>	Dient zum Anzeigen des EcoView-Indexes (Seite 19).
4	<b>Taste zur Auswahl des Eingangssignals</b>	Schaltet zwischen den Signalen zweier angeschlossener Computer um (Seite 25).
5	<b>Taste zur Modusauswahl</b>	Mithilfe dieser Taste wechseln Sie den Anzeigemodus (Seite 14).
6	<b>Eingabetaste</b>	Zeigt das Justiermenü an, wählt ein Element im Menübildschirm und speichert geänderte Werte (Seite 9).
7	<b>Steuertasten (Links, Unten, Oben, Rechts)</b>	<ul style="list-style-type: none"> <li>Wählt ein Einstellungselement oder erhöht/reduziert justierte Werte erweiterter Einstellungen mithilfe des Justiermenüs (Seite 9).</li> <li>Taste ◀ oder ▶: Dient zum Anzeigen des Menüs zum Einstellen der Lautstärke (Seite 7).</li> <li>Taste ▲ oder ▼: Zeigt den Bildschirm für die Helligkeit Justiermenü (Seite 7).</li> </ul>
8	<b>Netzschalter</b>	Zum Ein- und Ausschalten.
9	<b>Betriebsanzeige</b>	Zeigt den Betriebsstatus des Monitors an. Blau: In Betrieb      Orange: Energiesparmodus Aus: Hauptstromversorgung getrennt
10	<b>Netzschalter</b>	Dient zum Ein- und Ausschalten (Ein oder Aus).
11	<b>Öffnung für Diebstahlsicherung</b>	Kompatibel mit dem Kensington MicroSaver-Sicherheitssystem.
12	<b>Netzstecker</b>	Zum Anschließen an eine Netzsteckdose.
13	<b>Signaleingänge</b>	DVI-I-Anschluss/15-poliger Mini-D-Sub-Anschluss
14	<b>Stereo Mini-Jack</b>	Anschluss des Stereo-Kabels mit Klinenstecker.
15	<b>Fuß</b>	Wird zum Anpassen der Höhe und Winkels des Monitors.
16	<b>Kabelabdeckung</b>	Verdeckt die Anschlusskabel.
17	<b>Lautsprecher</b>	Dient zur Ausgabe der Audioquelle.
18	<b>Kopfhörerbuchse</b>	Dient zum Anschluss der Kopfhörer.
19	<b>Befestigungslöcher für optionale Lautsprecher (i-Sound L3)</b>	Zum Befestigen der optionalen Lautsprecher (i-Sound L3). (Die optionalen Lautsprecher können je nach Art des Standfußes möglicherweise nicht angebracht werden.)

\* ScreenManager® ist der Name des Justiermenüs von EIZO. (Informationen zur Verwendung von ScreenManager entnehmen Sie dem Benutzerhandbuch auf der CD-ROM.)

## 1-3 Kompatible Auflösungen/Bildwiederholfrequenzen

Der Monitor unterstützt die nachfolgend aufgeführten Auflösungen.

### Analoges Eingang

Auflösung	Frequenz	Modus	Punkt-Clock
640 × 480	~75 Hz	VGA, VESA	202.5 MHz (Max.)
720 × 400	70 Hz	VGA TEXT	
800 × 600	~75 Hz	VESA	
1024 × 768	~75 Hz	VESA	
1152 × 864	75 Hz	VESA	
1280 × 960	60 Hz	VESA	
1280 × 1024	~75 Hz	VESA	
1600 × 1200	~75 Hz	VESA	
*1 1680 × 1050	60 Hz	VESA CVT, VESA CVT RB	
*1 *2 1920 × 1200	60 Hz	VESA CVT, VESA CVT RB	

### Digitales Eingang

Auflösung	Frequenz	Modus	Punkt-Clock
640 × 480	60 Hz	VGA	162 MHz (Max.)
720 × 400	70 Hz	VGA TEXT	
800 × 600	60 Hz	VESA	
1024 × 768	60 Hz	VESA	
1280 × 960	60 Hz	VESA	
1280 × 1024	60 Hz	VESA	
1600 × 1200	60 Hz	VESA	
*1 1680 × 1050	60 Hz	VESA CVT, VESA CVT RB	
*1 *2 1920 × 1200	60 Hz	VESA CVT RB	

\*1 Zur Anzeige des Eingangssignals für das Breitbild ist eine Grafikkarte erforderlich, die die Anforderungen des Standards VESA CVT erfüllt.

\*2 Empfohlene Auflösung (Diese Auflösung festlegen)



# 1-4 Funktionen und Grundeinstellungen

## So stellen Sie den Bildschirm und die Farbe ein

● Hauptmenü (Siehe Seite 9)

[Bei analogem Signaleingang]

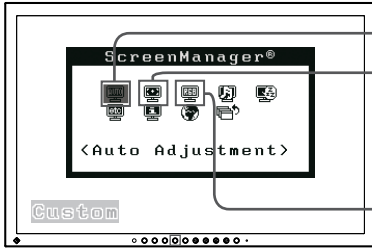

[Bei digitalem Signaleingang]

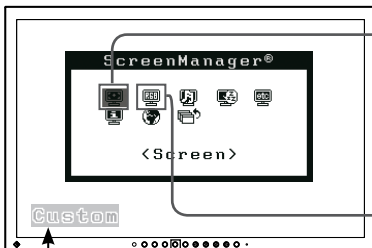

- Das Justierungsmenü und der Name des FineContrast-Modus lassen sich nicht gleichzeitig anzeigen.

(M) FineContrast-Modus

### Farbeinstellung

Seite 14

#### Einfache Einstellung [FineContrast-Modus]

Mit dieser Funktion wählen Sie auf einfache Weise aus fünf Modi den gewünschten Modus entsprechend der Monitoranwendung aus.

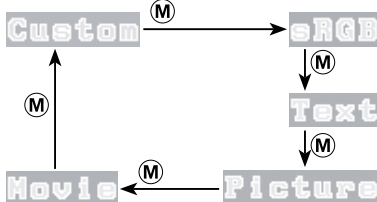

- So stellen Sie die Helligkeit ein [Helligkeit]  
Drücken Sie zum Einstellen der Helligkeit (▼) oder (▲).



- Anpassen der Lautstärke [Lautstärke]  
Drücken Sie zum Einstellen der Lautstärke (◀) oder (▶).



- Aktivieren/Deaktivieren (Ein/Aus) der automatischen Helligkeitseinstellung [Auto EcoView]  
Drücken Sie (☀) zum Wechseln der Einstellung.
- Anzeigen der Energiesparstufe durch EcoView Index  
Drücken Sie (||) zum Anzeigen der Stufe des Energiesparmodus.



Nur Analogeingang

### 1 Bildjustage (Automatische Einstellung)

Seite 11



- Vermeiden von Flackern und Einstellen der Position [Bildparameter] ..... siehe Seite 11
- So stellen Sie die Farbabstufung automatisch ein [Bereich] ..... siehe Seite 13



### 2 Bildjustage (Erweiterte Einstellungen)

Seite 12

[Bei analogem Signaleingang]

[Bei digitalem Signaleingang]

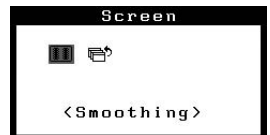
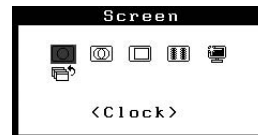

- So vermeiden Sie vertikale Balken [Clock\*] ..... siehe Seite 12
- So vermeiden Sie Flackern oder Unschärfe [Phase\*]..... siehe Seite 12
- So korrigieren Sie die Bildschirmposition [Bildposition\*] ..... siehe Seite 13
- So ändern Sie unscharfe Zeichen/Linien [Glätten]..... siehe Seite 13
- Dieser Filter ist festzulegen, wenn auf dem Bildschirm ein Geräusch entsteht [Signalfilter\*]..... siehe Seite 28

\* Mit \* markierte Elemente können über den analogen Eingang angepasst werden.

### Farbeinstellung Erweiterte Einstellungen

Seite 15



- Für jeden Modus (Benutzerdefiniert/sRGB/Text/ Bild/Film) können „Helligkeit“, „Kontrast“ „Temperatur“, „Gamma“, „Sättigung“, „Farbton“ und „Gain-Einstellung“ eingestellt werden. Die einstellbaren Funktionen sind vom FineContrast-Modus abhängig.

#### Wiederherstellen der Standardeinstellungen

- So setzen Sie die Farbeinstellung zurück [Zurücksetzen] ..... siehe Seite 24

# So nehmen Sie nützliche Einstellungen/Justierungen vor

## ● Justierungs Menü (Siehe Seite 9)

### [Bei analogem Signaleingang]

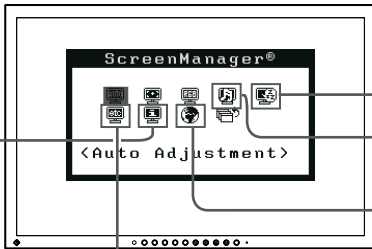

### [Bei digitalem Signaleingang]

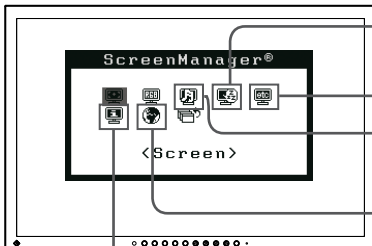

### Informationen

Seite 22

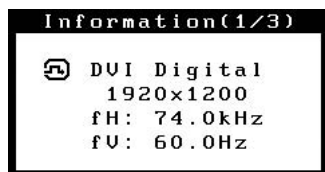

- Anzeige von Monitorinformationen [Informationen]

### Sprache

Seite 23



- Einstellen der Sprache [Sprache]

- Sperren von Tasten ..... siehe Seite 22
- Aktivieren/Deaktivieren der DDC/CI-Kommunikation [DDC/CI] ..... siehe Seite 23
- Ein/Aus der Anzeige des EIZO-Logo ..... siehe Seite 23
- Anpassen des DVI-Eingangspiegels [DVI-Eing.-pegel] ..... siehe Seite 26

### Energiespareinstellungen



- Aktivieren/Deaktivieren (Ein/Aus) des Energiesparmodus [Energie sparen] ..... siehe Seite 18
- Automatisches Ausschalten des Monitors [Abschaltfunktion] ..... siehe Seite 19
- Anzeigen der Energiesparstufe durch EcoView Index [EcoView Index] ..... siehe Seite 19

### Andere Einstellungen



- So stellen Sie die Auswahl des Eingangssignals ein [Eingangssignal] ..... siehe Seite 26
- So ändern Sie die Bildgröße [Bildgröße] ..... siehe Seite 20
- So stellen Sie die Helligkeit des nicht angezeigten Bereichs ein [Randintensität] ..... siehe Seite 20
- So ändern Sie die Menüeinstellungen [Menü Größe/Menü-Position/Einschaltzeit/Transparent] ..... siehe Seite 21
- So stellen Sie die Ausrichtung des Justierungsmenüs ein [Ausrichtung] ..... siehe Seite 22
- Ein- bzw. Ausschalten der Netzkontroll-LED [Netzkontroll-LED] ..... siehe Seite 23
- So setzen Sie alle Einstellungen auf die Standardeinstellungen zurück [Zurücksetzen] ..... siehe Seite 24



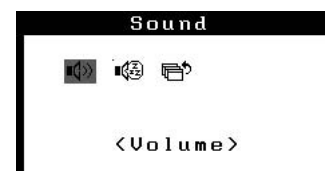













### Toneinstellungen





- Deaktivieren der Audioausgabe im Energiesparmodus [Energie sparen] ..... siehe Seite 17

## Grundeinstellungen des Justierungsmenüs



### [Anzeigen des Justierungsmenüs und Auswählen von Funktionen]

- (1) Drücken Sie . Das Hauptmenü wird angezeigt.
- (2) Wählen Sie eine Funktion mit  /  /  /  aus, und drücken Sie . Das Untermenü wird angezeigt.
- (3) Wählen Sie eine Funktion mit  /  /  /  aus, und drücken Sie . Das Menü „Einstellungen/Justierung“ wird angezeigt.
- (4) Stellen Sie das ausgewählte Element mit  /  /  /  ein, und drücken Sie . Damit wird die Einstellung gespeichert.

### [Beenden des Justierungsmenüs]

- (1) Wählen Sie im Untermenü <Zurück>, und drücken Sie . Das Hauptmenü wird angezeigt.
- (2) Wählen Sie im Hauptmenü <Beenden>, und drücken Sie . Das Justierungsmenü wird beendet.

#### HINWEIS

- Durch zweimaliges schnelles Drücken von  können Sie das Justierungsmenü ebenfalls beenden.
- <Beenden> oder <Zurück> kann auch durch zweimaliges Drücken von  im Haupt- bzw. Untermenü ausgewählt werden.

# Kapitel 2 Einstellungen und Justierungen

## 2-1 Dienstprogramm-CD

„EIZO LCD Utility Disk“ (CD-ROM) wird mit dem Monitor mitgeliefert. Die nachstehende Tabelle zeigt den CD-Inhalt sowie eine Übersicht zur Anwendungssoftware.

### • Übersicht zum CD-Inhalt und zur Software

Die CD-ROM enthält Farbprofile, Softwareprogramme für die Justierung sowie das Benutzerhandbuch. Informationen zu Startprozeduren für die Software oder zu Dateizugriffsprozeduren finden Sie in der Datei „Readme.txt“ oder der „Bittelesen“-Datei auf der CD.

Element	Übersicht	OS
Datei „Readme.txt“ oder „Bittelesen“-Datei		
Farbprofile (ICC-Profile)	Diese Datei enthält Farbinformationen für den Monitor. Sie wird für die Farbverwaltung verwendet.	Windows 2000/XP/Vista Mac OS 9.2.2/X10.2 oder höher
Dienstprogramm für die Bildjustage	Eine Software mit Anzeigemustern, die zur manuellen Justierung des Bildes bei analogem Signaleingang verwendet wird.	Windows 2000/XP/Vista
Dateien für Justierungsmuster	Zur manuellen Justierung des Bildes bei analogem Signaleingang. Wenn das Dienstprogramm für die Bildjustage auf Ihrem PC nicht installiert ist, verwenden Sie diese Musterdatei für die Bildjustierung.	
ScreenManager Pro for LCD (DDC/CI)	Eine Software zur Bildschirmkonfiguration mit Maus und Tastatur.	Windows Vista
EIZO ScreenSlicer	Eine Software, die einen Bildschirm teilt und mehrere Fenster effizient darauf anordnet.	Windows XP/Vista
Bedienungsanleitung zu diesem Monitor (PDF-Datei)		

## 2-2 Bildjustage

### Digitaleingang

Wenn Sie einen digitalen Eingang verwenden, werden Bilder durch die voreingestellten Werte des Monitors automatisch korrekt angezeigt. Informationen zu erweiterten Einstellungen finden Sie unter „2-3 Farbeinstellung“ (Seite 14).

### Analogeingang

Mit Justagemaßnahmen für den Monitor soll ein Flackern des Bildschirms unterdrückt und die Bildposition und -größe sollen gemäß dem verwendeten PC angepasst werden.





#### Die automatische Einstellung funktioniert in den folgenden Fällen:

- Wenn zum ersten Mal ein Signal in den Monitor eingegeben wird
- Wenn die Auflösung oder vertikale/horizontale Frequenz nicht angezeigt wird, bevor diese Funktion festgelegt wird

Falls der Bildschirm selbst nach Ausführen der automatischen Anpassung nicht ordnungsgemäß angezeigt wird, führen Sie die Bildschirmjustage gemäß den Prozeduren auf folgenden Seiten aus, um den Monitor optimal verwenden zu können.

#### [Vorgehensweise]

### 1 Führen Sie die Justage mit der Automatik-Funktion durch.

- So vermeiden Sie Flackern und stellen Bildposition und -größe automatisch ein [Bildparameter]
  - (1) Wählen Sie im Menü für die <Autom.Abgleich> die Option <Bildparameter> aus, und drücken Sie anschließend . Das Menü <Autom.Abgleich> wird angezeigt.
  - (2) Wählen Sie <Ausführen> mit der Taste  oder , und drücken Sie . Flackern, Bildposition und Bildgröße werden mithilfe der automatischen Einstellung korrigiert.

### 2 Bereiten Sie die das Anzeigemuster für die Justage der analogen Anzeige vor.

- (1) Legen Sie die „EIZO LCD Utility Disk“ in Ihren PC ein.
- (2) Für Windows-PCs: Starten Sie das „Dienstprogramm für die Bildjustage“ vom Startmenü der CD. Falls das „Dienstprogramm für die Bildjustage“ nicht gestartet wird, öffnen Sie die Dateien für Justierungsmuster. Für andere PCs als Windows: Verwenden Sie die Datei für Justierungsmuster.

Falls die Anzeige auch nach der Einstellung unter Schritt 1 oben nicht korrekt ist, nehmen Sie die Justierungen gemäß den Anweisungen auf den nächsten Seiten vor. Wenn der Bildschirm korrekt angezeigt wird, lesen Sie weiter bei Schritt 5, „So stellen Sie die Farbabstufung automatisch ein [Bereich]“.

#### Warnung

- Warten Sie nach dem Einschalten des Monitors mindestens 30 Minuten, ehe Sie mit der Justierung beginnen.
- Die Funktion für die automatische Einstellung ist bei Bildern mit einer Auflösung von weniger als  $800 \times 600$  (SVGA) nicht verwendbar.

#### Warnung

- Diese Funktion wird korrekt ausgeführt, wenn das Bild größtmöglich auf einem Macintosh- oder Windows-PC-Bildschirm angezeigt wird. Die Einstellung funktioniert möglicherweise nicht ordnungsgemäß, wenn das Bild nur auf einem Teilbereich des Bildschirms angezeigt wird, z. B. wenn Sie ein DOS-Befehlsfenster verwenden oder Schwarz als Desktop-Hintergrundfarbe gewählt haben.
- Die Funktion wird mit bestimmten Grafikkarten möglicherweise nicht korrekt ausgeführt.
- „Automatik aktiv“ wird während der automatischen Einstellung auf dem Bildschirm angezeigt.

#### HINWEIS

- Anweisungen zum Öffnen und Verwenden der Datei für Justierungsmuster finden Sie in der Datei „Readme.txt“ oder der „Bittelesen“-Datei.

### 3 Führen Sie die Automatik-Einstellung mit angezeigtem analogen Justierungsmuster erneut aus.

- **So vermeiden Sie Flackern und stellen Bildposition und -größe automatisch ein [Bildparameter]**
  - (1) Zeigen Sie Anzeigemuster 1 im Vollbildmodus auf dem Bildschirm an. Verwenden Sie dazu das „Dienstprogramm für die Bildjustage“ oder die Datei für Justierungsmuster.

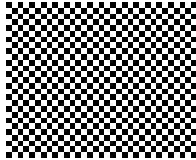

- (2) Wählen Sie im Menü für die <Autom.Abgleich> die Option <Bildparameter> aus, und drücken Sie anschließend . Das Menü <Autom.Abgleich> wird angezeigt.
- (3) Wählen Sie <Ausführen> mit der Taste oder , und drücken Sie . Flackern, Bildposition und Bildgröße werden mithilfe der automatischen Einstellung korrigiert.

**Falls die Anzeige auch nach der Einstellung unter Schritt 3 oben nicht korrekt ist, nehmen Sie die Justierungen gemäß den Anweisungen auf den nächsten Seiten vor. Wenn der Bildschirm korrekt angezeigt wird, lesen Sie weiter bei Schritt 5, „So stellen Sie die Farbabstufung automatisch ein [Bereich]“.**

### 4 Führen Sie für Folgendes erweiterte Justierungen mit dem Menü <Bildparameter> im Justierungsmenü durch.

Passen Sie Clock, Phase und Bildposition in der hier vorliegenden Reihenfolge an.

- **So vermeiden Sie vertikale Balken [Clock]**
  - (1) Wählen Sie im Menü <Bildparameter> die Option <Clock>, und drücken Sie . Das Menü <Clock> wird angezeigt.
  - (2) Stellen Sie den Takt mit der Taste oder ein, und drücken Sie . Damit wird die Einstellung ausgeführt.

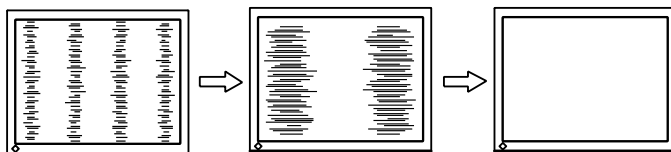

- **So vermeiden Sie Flackern oder Unschärfe [Phase]**

Justierungsbereich: 0 - 63

  - (1) Wählen Sie im Menü <Bildparameter> die Option <Phase>, und drücken Sie . Das Menü <Phase> wird angezeigt.
  - (2) Stellen Sie die Phase mit der Taste oder , ein, und drücken Sie . Damit wird die Einstellung ausgeführt.

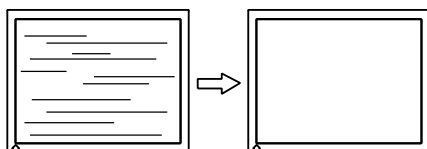







#### HINWEIS

- Drücken Sie die Steuertaste in langsamen Abständen, um den Justierungspunkt nicht zu verpassen.
- Treten nach der Justierung Unschärfe, Flackern oder Balken auf dem Bildschirm auf, führen Sie die Schritte unter „So vermeiden Sie Flackern oder Unschärfe [Phase]“ aus.

#### Warnung

- Möglicherweise kann Flackern oder Unschärfe bei bestimmten PCs oder Grafikkarten nicht verhindert werden.

- **So korrigieren Sie die Bildschirmposition [Bildposition]**
  - (1) Wählen Sie im Menü <Bildparameter> die Option <Bildposition>, und drücken Sie . Das Menü <Bildposition> wird angezeigt.
  - (2) Passen Sie die Position durch Drücken von  /  /  /  an, um das Bild ordnungsgemäß im Anzeigebereich des Monitors anzuzeigen und drücken Sie . Damit wird die Einstellung ausgeführt.

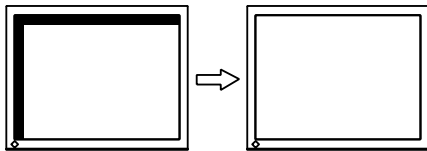





## 5 Passen Sie die Farbabstufung an.

- **So stellen Sie die Farbabstufung automatisch ein [Bereich]**

Jede Farbabstufung (0 - 255) wird durch das Justieren der Signalausgangsimpedanz angezeigt.

  - (1) Zeigen Sie Anzeigemuster 2 im Vollbildmodus auf dem Bildschirm an. Verwenden Sie dazu das „Dienstprogramm für die Bildjustage“ oder die Datei für Justierungsmuster.







- (2) Wählen Sie im Menü <Autom.Abgleich> die Option <Bereich> aus, und drücken Sie anschließend .
- (3) Wählen Sie „Ausführen“ mit der Taste  oder , und drücken Sie . Der Ausgangsbereich wird automatisch eingestellt.
- (4) Schließen Sie das Anzeigemuster 2. Falls Sie das „Dienstprogramm für die Bildjustage“ verwendet haben, schließen Sie dieses Programm.

## 6 Bearbeiten Sie unscharfe Zeichen oder Linien.

- **So ändern Sie unscharfe Zeichen/Linien [Glätten]**

Wenn ein Bild nicht mit der empfohlenen Auflösung angezeigt wird, sind Zeichen oder Linien des angezeigten Bilds evtl. unscharf.  
Justierungsbereich: 1 - 5

  - (1) Wählen Sie im Justierungsmenü <Bildparameter>, und drücken Sie .
  - (2) Wählen Sie im Menü <Bildparameter> die Option <Glätten>, und drücken Sie . Das Menü <Glätten> wird angezeigt.
  - (3) Stellen Sie die Zeichen/Linien mit der Taste  oder , ein, und drücken Sie . Damit wird die Einstellung ausgeführt.

### HINWEIS

- Da die Pixelanzahl und -positionen auf dem LCD-Monitor feststehen, steht nur eine Position zum korrekten Anzeigen von Bildern zur Verfügung. Die Justierung der Bildschirmposition dient zum Verschieben des Bilds an die korrekte Position.
- Erscheinen nach der Justierung vertikale Balken auf dem Bildschirm, führen Sie die Schritte unter „So vermeiden Sie vertikale Balken [Clock]“ erneut aus. (Clock → Phase → Bildposition)

### Warnung

- Die Einstellung zum Glätten ist je nach Bildschirmauflösung möglicherweise nicht erforderlich. (Das Symbol für das Glätten kann nicht ausgewählt werden.)

## 2-3 Farbeinstellung

- **So wählen Sie den Anzeigemodus (FineContrast-Modus)**

Mit FineContrast können Sie den optimalen Anzeigemodus auf einfache Weise auswählen.

FineContrast-Modus

Modus	Zweck
Custom (benutzerdefiniert)	Für alle Einstellungswerte verfügbar.
sRGB	Einstellung für Farbabgleich mit Peripheriegeräten, die sRGB unterstützen.
Text	Einstellung für Textverarbeitungen und Tabellenkalkulationen.
Picture (Bild)	Einstellung für Fotos und Bilder.
Movie (Film)	Einstellung für animierte Bilder.

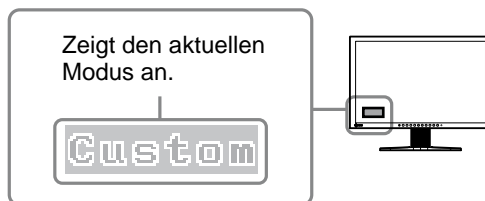

(1) Drücken Sie **(M)**.

Der Name des FineContrast-Modus erscheint unten links auf dem Bildschirm.

(2) Einer der 5 verfügbaren Modi wird abwechselnd durch Drücken von **(M)** angezeigt.

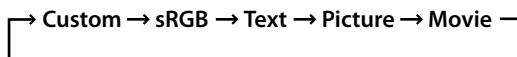

### HINWEIS

- Das Justierungs Menü und der Name des FineContrast-Modus lassen sich nicht gleichzeitig anzeigen.
- Mit „ScreenManager Pro for LCD“ können Sie den FineContrast-Modus automatisch entsprechend der verwendeten Anwendung auswählen. (Siehe auch „Chapter 3 Auto FineContrast“ im Benutzerhandbuch zu „ScreenManager Pro for LCD“.)



## • So führen Sie erweiterte Justierungen durch

Unabhängiges Einstellen und Speichern von Farbeinstellungen ist bei jedem FineContrast-Modus möglich.

## • Einstellungsoptionen in den einzelnen Modi

Abhängig vom ausgewählten FineContrast-Modus kann die Justierungsfunktion abweichen.

√ : Justierung möglich    – : Justierung nicht möglich

Symbol	Funktion	FineContrast-Modus				
		Custom (benutzerdefiniert)	sRGB	Text	Picture (Bild)	Movie (Film)
	Helligkeit	√	√	√	√	√
	Kontrast	√	–	√	√	√
	Temperatur	√	–	√	√	√
	Gamma	√	–	√	–	–
	Sättigung	√	–	√	√	√
	Farbton	√	–	√	√	√
	Gain-Einstellung	√	–	–	–	–
	Zurücksetzen	√	√	√	√	√

## • So stellen Sie die Helligkeit ein [Helligkeit]

Die Bildschirmhelligkeit wird durch Verändern der Hintergrundbeleuchtung (Lichtquelle des LCD-Displays) eingestellt.

Justierungsbereich: 0 bis 100%

- Wählen Sie im Justierungsmenü <Farbe>, und drücken Sie .
- Wählen Sie im Justierungsmenü <Farbe> die Option <Helligkeit>, und drücken Sie .
- Das Fenster zum Einstellen der <Helligkeit> wird angezeigt.
- Passen Sie die Helligkeit mit oder an, und drücken Sie .
- Damit wird die Einstellung ausgeführt.

## • So stellen Sie den Kontrast ein [Kontrast]

Die Leuchtdichte des Bildschirms wird durch Variieren des Videosignals eingestellt.

Justierungsbereich: 0 bis 100%

- Wählen Sie im Justierungsmenü <Farbe>, und drücken Sie .
- Wählen Sie im Menü <Kontrast> die Option <Farbe>, und drücken Sie .
- Das Fenster zum Einstellen der <Kontrast> wird angezeigt.
- Passen Sie den Kontrast mit oder an, und drücken Sie .
- Damit wird die Einstellung ausgeführt.

### Warnung

- Warten Sie nach dem Einschalten des Monitors mindestens 30 Minuten, ehe Sie mit der Farbeinstellung beginnen.
- Führen Sie die Anpassung von Bereich durch, wenn Sie die Farbe für analoge Eingangssignale anpassen. (Weitere Informationen finden Sie unter „So stellen Sie die Farbabstufung automatisch ein“ auf Seite 13).

- Dasselbe Bild wird aufgrund der jeweiligen Monitorcharakteristika auf unterschiedlichen Monitoren möglicherweise in verschiedenen Farben angezeigt. Führen Sie zum Einstellen von Farben auf mehreren Monitoren eine visuelle feine Farbeinstellung durch.

### HINWEIS

- Die in „%“ oder „K“ angegebenen Werte sind nur zur Referenz bestimmt.
- Mit „ScreenManager Pro for LCD“ können Sie die Farbeinstellung mit der Maus und Tastatur Ihres PCs vornehmen. Der eingestellte Wert kann als Farbdaten registriert und zu einem späteren Zeitpunkt wiederhergestellt werden. (Siehe auch „Chapter 4 Color Adjustment“ im Benutzerhandbuch zu „ScreenManager Pro for LCD“.)

### HINWEIS

- Sie können die Helligkeit auch durch Drücken der Tasten oder einstellen, ohne das Justierungsmenü anzuzeigen.

### HINWEIS

- Bei einem Kontrast von 50% werden alle Farbabstufungen angezeigt.
- Bei der Einstellung des Monitors wird empfohlen, zunächst die Helligkeit einzustellen, um die Farbabstufung beizubehalten. Danach stellen Sie den Kontrast ein. Ändern Sie die Kontrasteinstellungen in den folgenden Fällen.
  - Wenn Sie das Gefühl haben, dass das Bild hell ist, selbst wenn die Helligkeit auf 0 % gesetzt ist.
  - Wenn der Schwarzwert der Bildschirmanzeige zu hell ist. (Verringern Sie die Helligkeit, und stellen Sie den Kontrast auf über 50% ein.)





## • So stellen Sie die Farbtemperatur ein [Temperatur]

Die Farbtemperatur kann eingestellt werden. Die Farbtemperatur wird normalerweise verwendet, um den Farbton von „Weiß“ und/oder „Schwarz“ durch einen numerischen Wert auszudrücken. Dieser Wert wird in Grad „K“ (Kelvin) angegeben.

Wie bei einer Flamme erhält das Bild auf dem Monitor bei niedrigen Temperaturen einen Rotstich, während sich bei höheren Temperaturen ein Blaustich bemerkbar lässt. Die Gain-Werte werden für jeden Farbtemperaturwert festgelegt.

5000K	Die Farbe Weiß wird rötlich angezeigt. Die Werte 5000K oder 6000K werden normalerweise in der Druckindustrie verwendet.
6500K	Die Farbe Weiß wird in einem warmen Weißton (Papierweiß) angezeigt. Diese Farbtemperatur eignet sich für die Anzeige von Fotografien oder Videobildern.
9300K	Die Farbe Weiß wird als bläuliches Weiß angezeigt.





Justierungsbereich: Aus, 4000K-10000K (angegeben in 500K-Schritten, einschließlich 9300K)

- (1) Wählen Sie im Justierungsmenü <Farbe>, und drücken Sie .
- (2) Wählen Sie im Menü <Temperatur> die Option <Farbe>, und drücken Sie   
Das Fenster zum Einstellen der <Temperatur> wird angezeigt.
- (3) Passen Sie die Farbtemperatur mit  oder  an, und drücken Sie   
Damit wird die Einstellung ausgeführt.

## • So stellen Sie den Gamma-Wert ein [Gamma]

Der Gamma-Wert kann eingestellt werden. Die Leuchtdichte des Monitors variiert je nach Eingangssignal. Die Abweichungsrate verhält sich jedoch nicht proportional zum Eingangssignal. Der Ausgleich zwischen Eingangssignal und der Leuchtdichte des Monitors wird als „Gamma-Korrektur“ bezeichnet.





Justierungsbereich: 1,8, 2,0, 2,2

- (1) Wählen Sie im Justierungsmenü <Farbe>, und drücken Sie .
- (2) Wählen Sie im Menü <Gamma> die Option <Farbe>, und drücken Sie   
Das Fenster zum Einstellen der <Gamma> wird angezeigt.
- (3) Passen Sie den Gamma-Wert mit  oder  an, und drücken Sie   
Damit wird die Einstellung ausgeführt.

## • So stellen Sie die Farbsättigung ein [Sättigung]

Mit dieser Funktion lässt sich die Sättigung der Farben auf dem Monitor einstellen.

Justierungsbereich: -128 bis 127

- (1) Wählen Sie im Justierungsmenü <Farbe>, und drücken Sie .
- (2) Wählen Sie im Menü <Sättigung> die Option <Farbe>, und drücken Sie   
Das Fenster zum Einstellen der <Sättigung> wird angezeigt.
- (3) Passen Sie die Farbsättigung mit  oder  an, und drücken Sie   
Damit wird die Einstellung ausgeführt.

### HINWEIS

- Der Wert kann nicht angepasst werden, wenn das Symbol nicht angezeigt wird. Dies hängt vom ausgewählten FineContrast-Modus ab. (Siehe „Einstellungsoptionen in den einzelnen Modi“ auf [Seite 15.](#))
- Mit der [Gain-Einstellung] können Sie erweiterte Einstellungen vornehmen (Siehe „So stellen Sie den Gain-Wert ein“ auf [Seite 17.](#))
- Wenn dieser Wert auf [Aus] eingestellt ist, wird das Bild in den voreingestellten Bildschirmfarben angezeigt (Gain:100% für jeden RGB).
- Beim Ändern des Gain-Wertes wird der Einstellungsbereich für die Farbtemperatur in „Aus“ geändert.

### HINWEIS

- Der Wert kann nicht angepasst werden, wenn das Symbol nicht angezeigt wird. Dies hängt vom ausgewählten FineContrast-Modus ab. (Siehe „Einstellungsoptionen in den einzelnen Modi“ auf [Seite 15.](#))

### Warnung

- Mit dieser Funktion wird nicht jede Farbabstufung angezeigt.





### HINWEIS

- Der Wert kann nicht angepasst werden, wenn das Symbol nicht angezeigt wird. Dies hängt vom ausgewählten FineContrast-Modus ab. (Siehe „Einstellungsoptionen in den einzelnen Modi“ auf [Seite 15.](#))
- Bei Wahl des Mindestwerts (-128) erhalten Sie ein Schwarzweißbild.

### • So stellen Sie den Farbton ein [Farbton]

Mithilfe dieser Funktion können Sie den Farbton einstellen. Wenn Sie einen hohen Wert für den Farbton festlegen, erhält das Bild einen Grünstich. Bei einem niedrigen Wert erhält es einen Lilastich.





Justierungsbereich: -32 bis 32

- (1) Wählen Sie im Justierungsmenü <Farbe>, und drücken Sie .
- (2) Wählen Sie im Menü <Farbton> die Option <Farbe>, und drücken Sie .  
Das Fenster zum Einstellen der <Farbton> wird angezeigt.
- (3) Passen Sie den Farbton mit  oder  an, und drücken Sie .  
Damit wird die Einstellung ausgeführt.

### • So stellen Sie den Gain-Wert ein [Gain-Einstellung]

Die Leuchtdichte des Rot-/Grün-/Blau-Anteils in der Farbe wird als „Gain“-Wert bezeichnet. Durch die Gain-Einstellung wird der Farbton von „Weiß“ verändert (wenn das maximale Eingangssignal für jede Farbe erreicht wird).





Justierungsbereich: 0 bis 100%

- (1) Wählen Sie im Justierungsmenü <Farbe>, und drücken Sie .
- (2) Wählen Sie im Menü <Gain-Einstellung> die Option <Farbe>, und drücken Sie .  
Das Fenster zum Einstellen der <Gain-Einstellung> wird angezeigt.
- (3) Passen Sie die entsprechenden Werte von Rot, Grün oder Blau mit  oder  an, und drücken Sie .  
Damit wird die Einstellung ausgeführt.

## 2-4 Anpassen der Lautstärke [Lautstärke]





Mit dieser Funktion lässt sich die Lautstärke erhöhen oder senken.

Justierungsbereich: 0 - 20

- (1) Wählen Sie im Justierungsmenü <Ton>, und drücken Sie .
- (2) Wählen Sie im Menü <Ton> die Option <Lautstärke>, und drücken Sie .  
Das Menü zum Einstellen der Lautstärke wird angezeigt.
- (3) Passen Sie die Lautstärke mit  oder  an, und drücken Sie .  
Damit wird die Einstellung ausgeführt.

## 2-5 Deaktivieren der Audioausgabe im Energiesparmodus [Energie sparen]

Auf dem Monitor lässt sich die Audioausgabe an den Lautsprechern/Kopfhörern im Energiesparmodus deaktivieren.

- (1) Wählen Sie im Justierungsmenü die Option <Ton>, und drücken Sie .
- (2) Wählen Sie im Menü <Ton> die Option <Energie sparen>, und drücken Sie .  
Das Einstellungsmenü <Energie sparen> wird angezeigt.
- (3) Wählen Sie „Ein“ oder „Aus“ mit  oder , und drücken Sie .  
Die Einstellung wurde vorgenommen.

#### Warnung

- Mit dieser Funktion wird nicht jede Farbabstufung angezeigt.

#### HINWEIS

- Der Wert kann nicht angepasst werden, wenn das Symbol nicht angezeigt wird. Dies hängt vom ausgewählten FineContrast-Modus ab. (Siehe „Einstellungsoptionen in den einzelnen Modi“ auf [Seite 15.](#))



#### Warnung

- Mit dieser Funktion wird nicht jede Farbabstufung angezeigt.

#### HINWEIS



- Der Wert kann nicht angepasst werden, wenn das Symbol nicht angezeigt wird. Dies hängt vom ausgewählten FineContrast-Modus ab. (Siehe „Einstellungsoptionen in den einzelnen Modi“ auf [Seite 15.](#))
- Der Gain-Wert ändert sich möglicherweise abhängig vom Wert der Farbtemperatur.
- Beim Ändern des Gain-Wertes wird der Einstellungsbereich für die Farbtemperatur in „Aus“ geändert.

#### HINWEIS

- Außerdem lässt sich durch Drücken von  oder  die Lautstärke ohne Anzeigen des Justierungsmenüs anpassen.





## 2-6 Aktivieren/Deaktivieren (Ein/Aus) der automatischen Helligkeitseinstellung [Auto EcoView]

Der Sensor auf der Vorderseite des Monitors erkennt die Umgebungshelligkeit, damit die Bildschirmhelligkeit automatisch und bequem mit der Auto EcoView-Funktion angepasst werden kann.

- (1) Drücken Sie .  
Das Einstellungsmenü <Auto EcoView> wird angezeigt.
- (2) Zwischen den Einstellungen Ein und Aus wird durch Drücken von  gewechselt.

## 2-7 Aktivieren/Deaktivieren (Ein/Aus) des Energiesparmodus [Energie sparen]

Diese Funktion ermöglicht das Wechseln in den Energiesparmodus je nach PC-Status.

- (1) Wählen Sie im Justierungsmenü die Option <PowerManager>, und drücken Sie .
- (2) Wählen Sie im Menü <PowerManager> die Option <Energie sparen>, und drücken Sie .  
Das Einstellungsmenü <Energie sparen> wird angezeigt.
- (3) Wählen Sie „Ein“ oder „Aus“ mit  oder , und drücken Sie .  
Die Einstellung wurde vorgenommen.

### ■ Analogeingang

Dieser Monitor entspricht dem VESA DPMS-Standard.

#### [Energiespareinstellungen]

PC		Monitor	Netzkontroll-LED
In Betrieb		In Betrieb	Blau
Energiesparmodus	STAND-BY SUSPEND AUS	Energiesparmodus	Orange

### ■ Digitaleingang

Dieser Monitor entspricht dem DVI DMPM-Standard.

#### [Energiespareinstellungen]

Der Monitor wechselt abhängig von den Computereinstellungen nach fünf Sekunden in den Energiesparmodus.

PC	Monitor	Netzkontroll-LED
In Betrieb	In Betrieb	Blau
Energiesparmodus	Energiesparmodus	Orange

#### HINWEIS

- Achten Sie darauf, dass der Sensor unten am Bildschirm bei Verwendung der Auto EcoView-Funktion nicht verdeckt wird.







#### Warnung

- Durch Ausschalten des Netzschalters oder vollständiges Ziehen des Netzkabels wird die Stromversorgung des Monitor unterbrochen.
- Der Stromverbrauch ändert sich auch bei Erkennen eines Toneingangssignals.

## 2-8 Automatisches Ausschalten des Monitors [Abschaltfunktion]

Diese Funktion ermöglicht das Wechseln der Einstellung, um den Monitor nach einer bestimmten Zeit im Energiesparmodus automatisch auszuschalten.

Justierungsbereich: Aus, Ein (0, 1, 2, 3, 5, 10, 15, 20, 25, 30, 45 min, 1-5h)

- (1) Wählen Sie im Justierungsmenü <PowerManager>, und drücken Sie .
- (2) Wählen Sie im Menü <PowerManager> die Option <Abschaltfunktion>, und drücken Sie .  
Das Einstellungsmenü <Abschaltfunktion> wird angezeigt.
- (3) Wählen Sie „Ein“ oder „Aus“ mit der Taste  oder .  
Legen Sie bei Auswahl von „Ein“ mit  oder  eine Abschaltzeit für den Monitor fest.
- (4) Drücken Sie .  
Die Einstellung wurde vorgenommen.

## 2-9 Anzeigen der Energiesparstufe durch EcoView Index

Mit dieser Funktion lässt sich die Energiesparstufe anhand der grünen Anzeige darstellen.

Das Energiesparverhältnis ist höher, je weiter rechts die Anzeige leuchtet.

- (1) Drücken Sie .  
Das Menü „EcoView Index“ erscheint.

### HINWEIS

- EcoView Index erscheint, wenn die Helligkeit angepasst oder der FineContrast-Modus gewechselt wird usw.  
Sie können die Einstellung Ein/Aus der Anzeige des EcoView-Indexes im <EcoView Index> im Menü <PowerManager> wechseln.

## 2-10 Auswahl der Bildgröße

### • So ändern Sie die Bildgröße [Bildgröße]

Ein Bild mit anderer als der empfohlenen Auflösung wird automatisch im Vollbild angezeigt. Die Bildgröße kann über das Menü <Andere Funktion> mithilfe der Option <Bildgröße> geändert werden.

Menü	Funktion
Vollbild (Standardeinstellung)	Zeigt ein Bild im Vollbild an. Bilder sind manchmal verzerrt, da die vertikale Rate nicht der horizontalen Rate entspricht.
Vergrößert	Zeigt ein Bild im Vollbild an. In manchen Fällen erscheint zur Abgleichung der vertikalen und horizontalen Rate ein leerer horizontaler oder vertikaler Rand.
Normal	Zeigt Bilder in der gewünschten Auflösung an.

Beispiel: Bildgröße 1.280 × 1.024 bei EV2411W

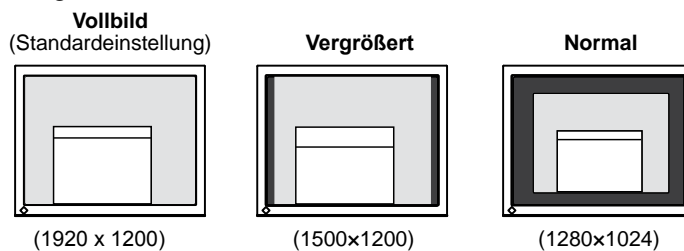

- (1) Wählen Sie im Justierungsmenü <Andere Funktion>, und drücken Sie .
- (2) Wählen Sie im Menü <Andere Funktion> die Option <Bildgröße>, und drücken Sie .  
Das Fenster für die Einstellung der Bildgröße wird angezeigt.
- (3) Wählen Sie mit der Taste  oder  „Vollbild“, „Vergrößert“ oder „Normal“, und drücken Sie .  
Die Einstellung der Bildgröße ist abgeschlossen.

### • So stellen Sie die Helligkeit des nicht angezeigten Bereichs ein [Randintensität]

Um das Bild erscheint im Modus „Normal“ oder „Vergrößert“ ein Rand (schwarzer Bereich ohne Bild).

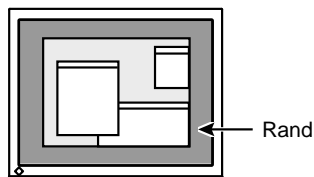







- (1) Wählen Sie im Justierungsmenü <Andere Funktion>, und drücken Sie .
- (2) Wählen Sie im Menü <Andere Funktion> die Option <Randintensität>, und drücken Sie .  
Das Menü <Randintensität> wird angezeigt.
- (3) Stellen Sie die Randintensität mit der Taste  oder  ein, und drücken Sie .  
Die Einstellung der Randintensität ist abgeschlossen.

## 2-11 Anzeige zum Einstellen des Justierungsmenüs

- So ändern Sie die Menüeinstellungen [Menü Größe/Menü-Position/Einschaltzeit/Transparent]









### Menü Größe

Führen Sie zum Ändern der Justierungsmenügröße die folgenden Schritte aus:

- (1) Wählen Sie im Justierungsmenü <Andere Funktion>, und drücken Sie .
- (2) Wählen Sie im Menü <Andere Funktion> die Option <Menü Einstellung>, und drücken Sie .
- (3) Wählen Sie im Menü <Menü Einstellung> die Option <Menü Größe>, und drücken Sie .
- Das Menü <Menü Größe> wird angezeigt.
- (4) Wählen Sie „Normal“ oder „Vergrößert“ mit  oder , und drücken Sie .
- Die Einstellung wurde vorgenommen.

### Menü-Position









Stellen Sie die Menü-Position wie folgt ein:

- (1) Wählen Sie im Justierungsmenü <Andere Funktion>, und drücken Sie .
- (2) Wählen Sie im Menü <Andere Funktion> die Option <Menü Einstellung>, und drücken Sie .
- (3) Wählen Sie im Menü <Menü Einstellung> die Option <Menü-Position>, und drücken Sie .
- Das Menü <Menü-Position> wird angezeigt.
- (4) Wählen Sie mit  /  /  /  eine Menü-Position, und drücken Sie .
- Die Einstellung wurde vorgenommen.

### Einschaltzeit

Stellen Sie die Anzeigezeit des Menüs wie folgt ein:

Justierungsbereich: Aus, Ein (15, 30, 45, 60s)







- (1) Wählen Sie im Justierungsmenü <Andere Funktion>, und drücken Sie .
- (2) Wählen Sie im Menü <Andere Funktion> die Option <Menü Einstellung>, und drücken Sie .
- (3) Wählen Sie im Menü <Menü Einstellung> die Option <Einschaltzeit>, und drücken Sie .
- Das Menü <Einschaltzeit> wird angezeigt.
- (4) Wählen Sie „Ein“ oder „Aus“ mit der Taste  oder .
- Legen Sie bei Auswahl von „Ein“ mit  oder  eine Zeit für die Anzeige des Menüs fest.
- (5) Drücken Sie .
- Die Einstellung wurde vorgenommen.

#### HINWEIS

- Die Anzeigezeit des FineContrast-Modus und EcoView-Indexes bleibt unverändert.

## Transparent





Stellen Sie die Transparenz für die Anzeige des Menüs wie folgt ein:

- (1) Wählen Sie im Justierungs Menü <Andere Funktion>, und drücken Sie .
- (2) Wählen Sie im Menü <Andere Funktion> die Option <Menü Einstellung>, und drücken Sie .
- (3) Wählen Sie im Menü <Menü Einstellung> die Option <Transparent>, und drücken Sie .
- Das Menü <Transparent> wird angezeigt.
- (4) Stellen Sie die Transparenz mit der Taste  oder  ein, und drücken Sie .
- Die Einstellung wurde vorgenommen.

## 2-12 Einstellen der Ausrichtung



- So stellen Sie die Ausrichtung des Justierungs Menüs ein [Ausrichtung]

Mithilfe dieser Funktion kann die Ausrichtung des Justierungs Menüs geändert werden, wenn der Monitor mit vertikaler Anzeige verwendet wird.

- (1) Wählen Sie im Justierungs Menü Andere Funktion, und drücken Sie .
- (2) Wählen Sie im Menü Andere Funktion die Option <Ausrichtung>, und drücken Sie .
- Das Menü <Ausrichtung> wird angezeigt.
- (3) Wählen Sie „Querformat“ oder „Hochformat“ mit  oder , und drücken Sie .
- Die Einstellung wurde vorgenommen.
- (4) Drehen Sie den Monitor bei der Auswahl von „Hochformat“ um 90° im Uhrzeigersinn.

## 2-13 Sperren von Tasten

Mit dieser Funktion lässt sich  sperren, um ein Ändern des justierten/ eingestellten Status zu verhindern.

- (1) Drücken Sie , um den Monitor auszuschalten.
- (2) Drücken Sie , und halten Sie  gedrückt, um den Monitor einzuschalten.
- Die Einstellung zum Sperren/Entsperren wird durch Ausführen der Aktion in Schritt 2 gewechselt.



## 2-14 Anzeige von Monitorinformationen [Informationen]

Mit dieser Funktion können Sie den Status des Eingangssignals, die aktuelle Auflösung und die Modellbezeichnung anzeigen.

Informationen 1/3: Status des Eingangssignals (analog/digital), Auflösung und H/V-Frequenz

Informationen 2/3: Einstellung Ein/Aus für DDC/CI

Informationen 3/3: Modellname, Seriennummer und Nutzungsdauer

- (1) Wählen Sie im Justierungs Menü <Informationen>, und drücken Sie .
- Das Menü <Informationen> wird angezeigt.
- (2) Drücken Sie anschließend , um die Einstellungen zu überprüfen.

### HINWEIS

- Ist die Anzeige des Monitors im Hochformat, muss ggf. je nach verwendeter Grafikkarte die Einstellung geändert werden. Weitere Informationen hierzu entnehmen Sie dem Handbuch der Grafikkarte.



### HINWEIS

- Die Nutzungsdauer liegt beim Kauf des Monitors aufgrund von werkseitigen Inspektionen nicht immer bei „0“.



## 2-15 Aktivieren/Deaktivieren der DDC/CI-Kommunikation [DDC/CI]



Mit dieser Funktion können Sie die DDC/CI-Kommunikation aktivieren bzw. deaktivieren.

- (1) Drücken Sie , um den Monitor auszuschalten.
- (2) Halten Sie  gedrückt, und drücken Sie , um den Monitor auszuschalten.



Die Einstellung zum Ein/Aus wird durch Ausführen der Aktion in Schritt 2 gewechselt.

## 2-16 Ein/bzw. Ausschalten der Netzkontroll-LED [Netzkontroll-LED]

Mit dieser Funktion können Sie die Netzkontroll-LED (blau) bei eingeschaltetem Monitor ein- bzw. ausschalten.

- (1) Wählen Sie im Justierungs Menü <Andere Funktion>, und drücken Sie .
- (2) Wählen Sie im Menü <Andere Funktion> die Option <Netzkontroll-LED>, und drücken Sie .

Das Menü <Netzkontroll-LED> wird angezeigt.

- (3) Wählen Sie „Ein“ oder „Aus“ mit  oder , und drücken Sie .







Die Einstellung wurde vorgenommen.

## 2-17 Einstellen der Sprache [Sprache]

Diese Funktion ermöglicht die Einstellung einer Sprache für das Justierungs Menü oder die Anzeige von Meldungen.

### Mögliche Sprachens

English/Deutsch/Französisch/Spanisch/Italienisch/Schwedisch/  
Vereinfachtes Chinesisch/Traditionelles Chinesisch/Japanisch

- (1) Wählen Sie im Justierungs Menü <Sprache>, und drücken Sie .
- Das Menü <Sprache> wird angezeigt.
- (2) Wählen Sie mit  /  /  /  eine Sprache, und drücken Sie .

Die Einstellung wurde vorgenommen.

## 2-18 Ein/Aus der Anzeige des EIZO-Logo

Das EIZO-Logo wird beim Einschalten des Monitors auf dem Bildschirm angezeigt. Mit dieser Funktion können Sie die Anzeige des EIZO-Logos aktivieren oder deaktivieren.

- (1) Drücken Sie , um den Monitor auszuschalten.
- (2) Drücken Sie , und halten Sie  gedrückt, um den Monitor einzuschalten.

Die Anzeige des EIZO-Logos wird mit dem unter (2) beschriebenen Schritt aktiviert bzw. deaktiviert.

### HINWEIS





- Sie können die Einstellung DDC/CI im Menü <Informationen> prüfen.

## 2-19 Wiederherstellen von Standardeinstellungen [Zurücksetzen]

Für das Zurücksetzen stehen zwei Optionen zur Auswahl. Sie können entweder nur die Farbeinstellung oder alle Einstellungen auf den jeweiligen Standardwert zurücksetzen.





### • So setzen Sie die Farbeinstellung zurück

Es werden nur die Werte im aktuellen FineContrast-Modus auf die Standardeinstellungen (Werkeinstellungen) zurückgesetzt.

- (1) Wählen Sie im Justierungsmenü <Farbe>, und drücken Sie .
- (2) Wählen Sie im Menü <Farbe> die Option <Zurücksetzen>, und drücken Sie   
Das Menü <Zurücksetzen> wird angezeigt.
- (3) Wählen Sie <Zurücksetzen> mit der Taste  oder , und drücken Sie   
Die Werte für die Farbeinstellung werden auf die Standardeinstellung zurückgesetzt.

### • So setzen Sie alle Einstellungen auf die Standardeinstellungen zurück

Es werden alle Einstellungen auf die Standardwerte (Werkeinstellungen) zurückgesetzt.

- (1) Wählen Sie im Justierungsmenü <Andere Funktion>, und drücken Sie .
- (2) Wählen Sie im Menü <Andere Funktion> die Option <Zurücksetzen>, und drücken Sie   
Das Menü <Zurücksetzen> wird angezeigt.
- (3) Wählen Sie <Zurücksetzen> mit der Taste  oder , und drücken Sie   
Alle Einstellungen werden auf den Standardwert zurückgesetzt.

#### Warnung

- Nach dem Wiederherstellen kann der Vorgang nicht rückgängig gemacht werden.

#### HINWEIS

- Informationen zu Standardeinstellungen finden Sie unter „Standardeinstellungen (Werkeinstellungen)“ auf [Seite 34](#).

# Kapitel 3 Anschließen von Kabeln

## 3-1 Anschließen von zwei PCs an den Monitor

Zwei PCs lassen sich über den DVI-D- und 15-poligen Mini-D-Sub-Anschluss auf der Rückseite des Monitors an den Monitor anschließen.

### Beispiele für den Anschluss

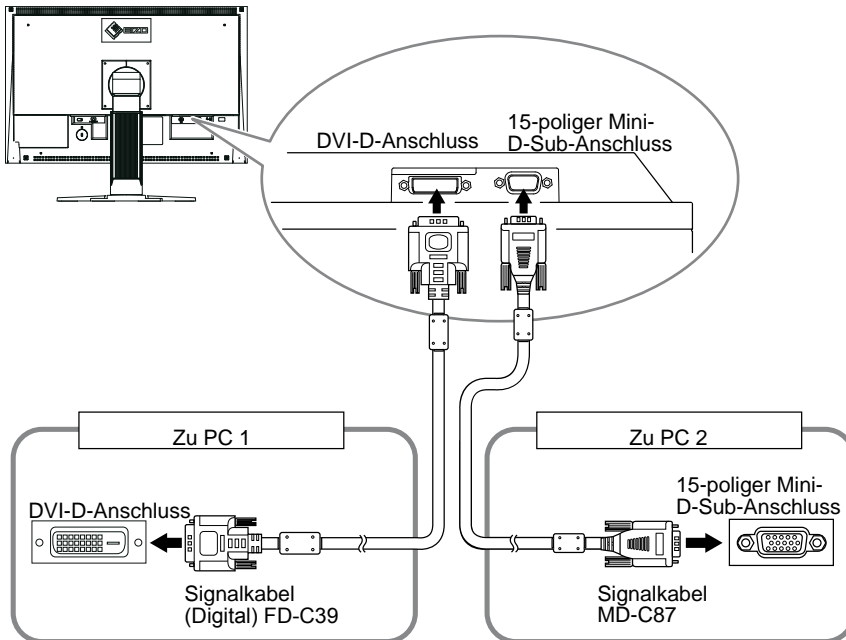

- **So schalten Sie das Eingangssignal um**

Das Eingangssignal wechselt bei jedem Drücken der Taste **S**.  
Wenn das Signal umgeschaltet wurde, wird der Name des aktiven Eingangsanschlusses in der oberen rechten Bildschirmecke angezeigt.

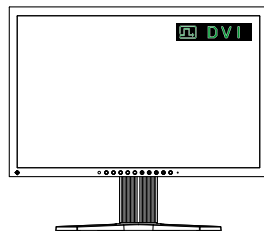

- **So stellen Sie die Auswahl des Eingangssignals ein [Eingangssignal]**

Der Monitor erkennt den Anschluss, über den PC-Signale empfangen werden. Wird ein PC ausgeschaltet oder der Energiesparmodus für den PC aktiviert, zeigt der Monitor automatisch den Eingang des anderen PCs an.

Prioritätseinstellung	Funktion
Automatik	Wird ein PC ausgeschaltet oder der Energiesparmodus für den PC aktiviert, zeigt der Monitor automatisch den Eingang des anderen PCs an.
Manuell	Der Monitor erkennt nur PC-Signale automatisch, die zurzeit angezeigt werden. Wählen Sie mit der Taste <b>S</b> ein aktives Eingangssignal.

**[Eingangssignaleinstellung]**

- (1) Wählen Sie im Justierungsmenü <Andere Funktion>, und drücken Sie **●**.
- (2) Wählen Sie im Menü <Andere Funktion> die Option <Eingangssignal>, und drücken Sie **●**.  
Das Menü <Eingangssignal> wird angezeigt.
- (3) Wählen Sie „Automatik“ oder „Manuell“ mit der Taste **▲** oder **▼**, und drücken Sie **●**.  
Die Einstellung wurde vorgenommen.

### 3-2 Anpassen des DVI-Eingangspegels [DVI-Eing.-pegel]

Mit dieser Funktion lässt sich der DVI-Eingangspegel bei der Verwendung eines langen DVI-Kabels justieren.

Justierungsbereich: Automatik, Manuell (1 bis 8)

- (1) Drücken Sie **⏻**, um den Monitor auszuschalten.
- (2) Halten Sie **||** gedrückt, und drücken Sie **⏻**, um den Monitor einzuschalten.  
Das Justierungsmenü <DVI-Eing.-pegel> erscheint.
- (3) Wählen Sie „Automatik“ oder „Manuell“ mit der Taste **▲** oder **▼**.  
Passen Sie bei der Auswahl von „Manuell“ mit **◀** oder **▶** den Eingangspegel an, damit er ordnungsgemäß angezeigt wird.
- (4) Drücken Sie **●**.  
Damit wird die Einstellung ausgeführt.

**HINWEIS**

- Wenn für <Eingangssignal> die Option „Automatik“ ausgewählt ist, funktioniert die Energiesparfunktion des Monitors nur, wenn sich beide PCs im Energiesparmodus befinden.





**Warnung**



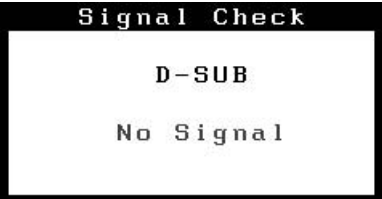

- Wählen Sie "Manuell" nur, wenn bei Verwendung eines langen DVI-Kabels eine Störung auf dem Bildschirm erscheint.

# Kapitel 4 Fehlerbeseitigung

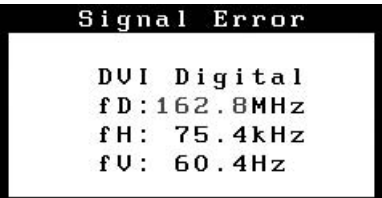
Besteht ein Problem auch nach Anwendung aller angegebenen Lösungen, wenden Sie sich an einen Fachhändler in Ihrer Nähe.

- Problem: Kein Bild → Siehe Nr. 1 - Nr. 2.
- Bildprobleme (digitaler Eingang) → Siehe Nr. 3 - Nr. 8.
- Bildprobleme (analoger Eingang) → Siehe Nr. 3 - Nr. 12.
- Sonstige Probleme → Siehe Nr. 13 - Nr. 17.

Probleme	Mögliche Ursache und Lösung
<b>1. Kein Bild</b> <ul style="list-style-type: none"> <li>• Netzkontroll-LED: Aus.</li> </ul>	<ul style="list-style-type: none"> <li>• Prüfen Sie, ob das Netzkabel richtig eingesteckt ist. Besteht das Problem weiterhin, schalten Sie den Monitor aus und nach wenigen Minuten wieder ein.</li> <li>• Schalten Sie den Netzschalter ein.</li> <li>• Drücken Sie .</li> </ul>
<ul style="list-style-type: none"> <li>• Netzkontroll-LED leuchtet blau.</li> </ul>	<ul style="list-style-type: none"> <li>• Setzen Sie alle anzupassenden Werte unter [Helligkeit], [Kontrast] und [Gain-Einstellung] auf einen höheren Wert. (siehe <a href="#">Seite 15, 17</a>)</li> <li>• Bei Verwendung des langen DVI-Kabels passen Sie den DVI-Eingangspegel mit [DVI-Eing.-pegel] an. (siehe <a href="#">Seite 26</a>)</li> </ul>
<ul style="list-style-type: none"> <li>• Netzkontroll-LED leuchtet orange.</li> </ul>	<ul style="list-style-type: none"> <li>• Wechseln Sie durch Drücken der Taste  das Eingangssignal.</li> <li>• Bewegen Sie die Maus, oder drücken Sie eine Taste.</li> <li>• Prüfen Sie, ob der Computer eingeschaltet ist.</li> </ul>
<b>2. Die Meldung unten wird angezeigt.</b>	<p>Diese Meldung wird angezeigt, wenn das Eingangssignal nicht korrekt übertragen wird, der Monitor jedoch ordnungsgemäß funktioniert.</p>
<ul style="list-style-type: none"> <li>• Diese Meldung wird angezeigt, wenn kein Signal übertragen wird.</li> </ul> 	<ul style="list-style-type: none"> <li>• Die links stehende Meldung wird angezeigt, wenn PCs das Signal nicht gleich nach dem Einschalten übertragen.</li> <li>• Prüfen Sie, ob der Computer eingeschaltet ist.</li> <li>• Prüfen Sie, ob das Signalkabel richtig eingesteckt ist.</li> <li>• Wechseln Sie durch Drücken der Taste  das Eingangssignal.</li> <li>• Bei Verwendung des langen DVI-Kabels passen Sie den DVI-Eingangspegel mit [DVI-Eing.-pegel] an. (siehe <a href="#">Seite 26</a>)</li> </ul>
<ul style="list-style-type: none"> <li>• Diese Meldung zeigt an, dass sich das Eingangssignal außerhalb des angegebenen Frequenzbereichs befindet. (Diese Signalfrequenz wird rot angezeigt.) Beispiel:</li> </ul> 	<ul style="list-style-type: none"> <li>• Prüfen Sie, ob die Signaleinstellung Ihres PCs mit den Einstellungen für Auflösung und vertikale Bildwiederholffrequenz des Monitors übereinstimmt. (siehe <a href="#">Seite 6</a>)</li> <li>• Starten Sie den PC neu.</li> <li>• Wählen Sie mithilfe des zur Grafikkarte gehörenden Dienstprogramms einen geeigneten Anzeigemodus. Weitere Informationen hierzu entnehmen Sie dem Handbuch der Grafikkarte. fD : Punktfrequenz (Wird nur bei digitalem Eingangssignal angezeigt) fH : Horizontale Frequenz fV : Vertikale Frequenz</li> </ul>
<b>3. Der Bildschirm ist zu hell oder zu dunkel eingestellt.</b>	<ul style="list-style-type: none"> <li>• Ändern Sie die Einstellungen mit den Optionen [Helligkeit] oder [Kontrast]. (Die Hintergrundbeleuchtung des LCD-Monitors hat eine begrenzte Lebensdauer. Wenn der Bildschirm dunkel wird oder flackert, wenden Sie sich an Ihren Fachhändler.)</li> <li>• Aktivieren Sie die Auto EcoView-Funktion. Der Monitor erkennt die Umgebungshelligkeit und passt die Bildschirmhelligkeit automatisch an.</li> </ul>
<b>4. Zeichen sind unscharf.</b>	<ul style="list-style-type: none"> <li>• Prüfen Sie, ob die Signaleinstellung Ihres PCs mit den Einstellungen für Auflösung und vertikale Bildwiederholffrequenz des Monitors übereinstimmt. (siehe <a href="#">Seite 6</a>)</li> <li>• Ändern Sie die Einstellung mit der Option [Glätten]. (siehe <a href="#">Seite 13</a>)</li> </ul>
<b>5. Nachbilder treten auf.</b>	<ul style="list-style-type: none"> <li>• Verwenden Sie für eine lang andauernde Bildanzeige einen Bildschirmschoner oder eine Abschaltfunktion.</li> <li>• Nachbilder treten vor allem bei LCD-Monitoren auf. Vermeiden Sie langes Anzeigen desselben Bilds.</li> </ul>

Probleme	Mögliche Ursache und Lösung
6. Grüne, rote, blaue, weiße oder fehlerhafte Punkte bleiben auf dem Bildschirm.	<ul style="list-style-type: none"> <li>• Dies liegt an der Charakteristik des LCD-Displays und ist kein Fehler.</li> </ul>
7. Störende Muster oder Abdrücke bleiben auf dem Bildschirm.	<ul style="list-style-type: none"> <li>• Lassen Sie den Bildschirm des Monitors weiß oder schwarz. Diese Erscheinung sollte anschließend nicht mehr auftreten.</li> </ul>
8. Störungen entstehen am Bildschirm.	<ul style="list-style-type: none"> <li>• Ändern Sie beim Eingeben von analogen Eingangssignalen im Menü &lt;Bildparameter&gt; die Einstellung unter &lt;Signalfilter&gt; zu „Ein“.</li> <li>• Beim Empfang von Signalen des HDCP-Systems werden die normalen Bilder möglicherweise nicht sofort angezeigt.</li> <li>• Bei Verwendung des langen DVI-Kabels passen Sie den DVI-Eingangspegel mit [DVI-Eing.-pegel] an. (siehe <a href="#">Seite 26</a>)</li> </ul>
9. Anzeigeposition ist falsch. 	<ul style="list-style-type: none"> <li>• Passen Sie die Bildposition mit der Option [Bildposition] so an, dass das Bild vollständig auf dem Bildschirm angezeigt wird. (siehe <a href="#">Seite 13</a>)</li> <li>• Bleibt das Problem bestehen, verwenden Sie zum Ändern der Anzeigeposition das zur Grafikkarte gehörende Dienstprogramm (falls vorhanden).</li> </ul>
10. Vertikale Balken erscheinen auf dem Bildschirm, oder ein Teil des Bildes flackert. 	<ul style="list-style-type: none"> <li>• Ändern Sie die Einstellung mit der Option [Clock]. (siehe <a href="#">Seite 12</a>)</li> </ul>
11. Das gesamte Bild flackert oder ist unscharf. 	<ul style="list-style-type: none"> <li>• Ändern Sie die Einstellung mit der Option [Phase] an. (siehe <a href="#">Seite 12</a>)</li> </ul>
12. Der obere Bereich des Bildschirms ist wie unten angegeben verzerrt. 	<ul style="list-style-type: none"> <li>• Dies wird verursacht, wenn das zusammengesetzte Synchronisationssignal (X-OR) und das separate vertikale Synchronisationssignal gleichzeitig eingehen. Wählen sie entweder das zusammengesetzte oder das separate Signal aus.</li> </ul>
13. Das Symbol <Glätten> im Justierungs Menü <Bildparameter> kann nicht ausgewählt werden.	<ul style="list-style-type: none"> <li>• Die Einstellung zum Glätten ist je nach Bildschirmauflösung möglicherweise nicht erforderlich. (Das Symbol für das Glätten kann nicht ausgewählt werden.)</li> <li>• &lt;Glätten&gt; ist deaktiviert, wenn der Bildschirm mit den folgenden Auflösungen angezeigt wird. <ul style="list-style-type: none"> <li>• 1920 x 1200</li> <li>• Wählen Sie unter &lt;Bildgröße&gt; die Option [Vergrößert] mit der Auflösung 1.600 x 1.200.</li> <li>• Wählen Sie unter &lt;Bildgröße&gt; die Option [Normal].</li> </ul> </li> </ul>
14. Das Justierungs Menü wird nicht angezeigt.	<ul style="list-style-type: none"> <li>• Prüfen Sie, ob die Bediensperre eingeschaltet ist. (siehe <a href="#">Seite 22</a>)</li> </ul>
15. Der FineContrast-Modus wird nicht angezeigt.	<ul style="list-style-type: none"> <li>• Prüfen Sie, ob das Hauptmenü des Justierungs Menüs ausgeführt wird. (Siehe <a href="#">Seite 7</a>)</li> </ul>
16. Die automatische Einstellung funktioniert nicht ordnungsgemäß.	<ul style="list-style-type: none"> <li>• Diese Funktion wird nicht ausgeführt, wenn ein digitales Signal übertragen wird.</li> <li>• Prüfen Sie, ob die Bediensperre eingeschaltet ist. (siehe <a href="#">Seite 22</a>)</li> <li>• Die Funktion wird mit bestimmten Grafikkarten möglicherweise nicht korrekt ausgeführt.</li> </ul>
17. Kein Audioausgang.	<ul style="list-style-type: none"> <li>• Prüfen Sie, ob das Kabel mit Klinkenstecker richtig eingesteckt ist.</li> <li>• Überprüfen Sie, ob die Lautstärke auf „0“ eingestellt ist.</li> <li>• Prüfen Sie die Einstellung des PCs und die Audiowiedergabesoftware.</li> </ul>

# Kapitel 5 Referenz

## 5-1 Anbringen eines Schwenkarms

Statt des Standfußes kann ein Schwenkarm oder ein anderer Standfuß am Monitor angebracht werden. Verwenden Sie einen EIZO-Schwenkarm oder -Standfuß.

### [Anbringen]

**1** Legen Sie den LCD-Monitor auf ein weiches Tuch, das auf einer stabilen Unterlage ausgebreitet ist. Das Display muss dabei nach unten zeigen.

**2** Entfernen Sie den Standfuß. (Sie benötigen dafür einen Schraubenzieher.)

Lösen Sie mit dem Schraubenzieher die vier Schrauben, die das Gerät und den Standfuß verbinden.

**3** Bringen Sie den Monitor am Schwenkarm oder Standfuß an.

Befestigen Sie den Monitor mithilfe der im Benutzerhandbuch des Arms oder Fußes angegebenen Schrauben am Schwenkarm oder Standfuß.

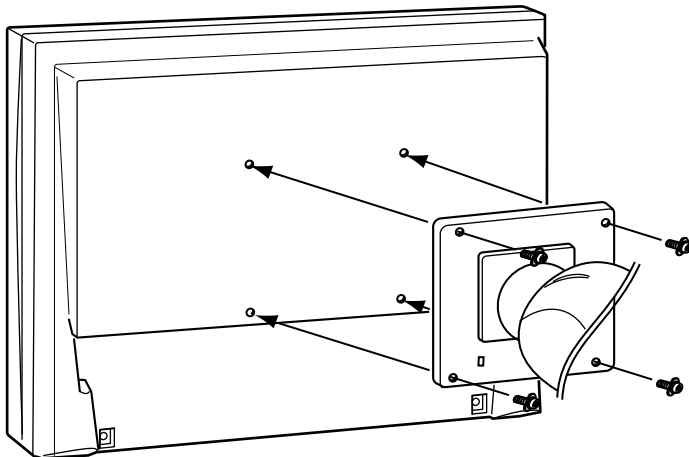

### Warnung

- Wenn Sie einen Schwenkarm anbringen, befolgen Sie die Anweisungen im jeweiligen Benutzerhandbuch.
  - Wenn Sie den Schwenkarm oder Standfuß eines anderen Herstellers verwenden möchten, achten Sie darauf, dass Schwenkarm oder Standfuß dem VESA-Standard entspricht und die folgenden Spezifikationen erfüllt.
    - Lochabstand für die Schrauben: 100 mm × 100 mm
    - Stärke der Platte: 2,6 mm
    - Ausreichende Stabilität, um das Gewicht des Monitors (außer dem Standfuß) und Zubehör wie Kabel zu tragen.
- Verwenden Sie die Schrauben wie unten beschrieben.
- EZ-UP-Standfuß  
Freie Montage:  
Die im Lieferumfang des Monitors enthaltenen Schrauben (M4 × 12mm)
  - Höhenverstellbarer Fuß  
FlexStand:  
Der Fuß wird mit den Schrauben am Monitor befestigt
- Bringen Sie den Schwenkarm oder Standfuß so an, dass der Monitor in den folgenden Winkeln geneigt werden kann.
  - 45 Grad nach oben, 45 Grad nach unten (horizontales Display, vertikales Display um 90 Grad im Uhrzeigersinn gedreht)
- Schließen Sie die Kabel nach dem Befestigen des Schwenkarms an.

## 5-2 Zusammenklappen des EZ-UP-Standfußes

Gehen Sie folgendermaßen vor, um den Standfuß zusammenzuklappen, wenn Sie einen Monitor mit EZ-UP-Standfuß wieder einpacken.

**1** Entfernen Sie die Kabelhalterung.

**2** Senken Sie den Monitor ab, bis das Gelenk des Standfußes die Standfläche berührt, und bringen Sie die Metallbefestigung an.

Stellen Sie den Monitorwinkel so ein, dass der Bildschirm die Standfläche nicht berührt.

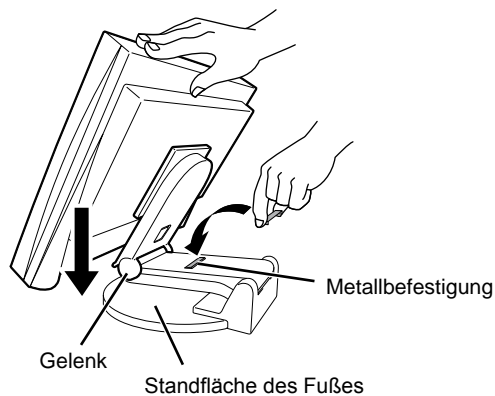

**3** Kippen Sie den Bildschirm nach hinten, und halten Sie dabei den Knopf zum Entsperren nach oben geschoben.

Ist der Monitor ganz nach hinten gekippt (Winkel von 25°), kann der Knopf zum Entsperren möglicherweise nur schwer nach oben geschoben werden. Kippen Sie den Monitor leicht nach oben in die vertikale Position, und schieben Sie den Knopf zum Entsperren nach oben.

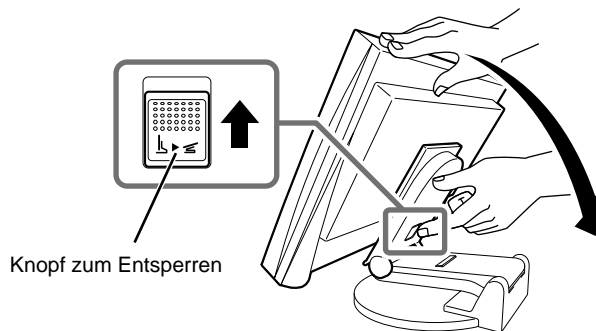



## 5-3 Spezifikationen

### EV2411W

LCD-Display		24.1 Zoll (610 mm), TFT-Farbdisplay mit Antireflexionsbeschichtung Betrachtungswinkel: Horizontal 170°, Vertikal 160° (CR: mindestens 10)
Punktabstand		0.270mm
Horizontale Abtastfrequenz		Analog: 31-94 kHz Digital: 31-76 kHz
Vertikale Abtastfrequenz		Analog: 55-76 Hz (Non-interlace) (1.920 × 1.200: 55-61 Hz) Digital: 59-61 Hz (Non-interlace) (VGA TEXT: 69-71 Hz)
Auflösung		1.920 Punkte × 1.200 Zeilen
Punktfrequenz (max.)		Analog: 202.5 MHz Digital: 162 MHz
Anzeigefarben (max.)		Ungefähr 16,77 Millionen Farben: Für 8 Bit (1064,33 Millionen Farben/10 Bit LUT)
Sichtbare Bildgröße (H × V)		518.4 mm × 324.0 mm
Stromversorgung		100-120 VAC ±10%, 50/60 Hz 0,75 A 200-240 VAC ±10%, 50/60 Hz 0,45 A
Stromverbrauch	Bildschirmanzeige Ein	45 W oder weniger (mit Lautsprecher) 43 W oder weniger (ohne Lautsprecher)
	Energiesparmodus	0,8 W oder weniger (bei einfachem Signaleingang, wenn Stereokabel mit Klinkenstecker nicht angeschlossen ist)
	Netzschalter ausgeschaltet	0,6 W oder weniger (wenn Stereokabel mit Klinkenstecker nicht angeschlossen ist)
	Netzschalter ausgeschaltet	0 W
Signaleingänge		DVI-D-Anschluss (für HDCP), 15-poliger Mini-D-Sub
Analoges Eingangssignal (Sync)		Getrennt, TTL, Positiv/Negativ Zusammengesetzt, TTL, Positiv/Negativ
Analoges Eingangssignal (Video)		Analog, Positiv (0,7 Vp-p/75 Ω)
Digitales Signalübertragungssystem		TMDS (Einzel-Link)
Signalspeicher (Video)		Analoges Signal: 45 (werkseitig voreingestellt: 22) Digitales Signal: 10
Audioausgang		Lautsprecherausgang: 0,5 W + 0,5 W (8 Ω, THD: 3% oder weniger) Kopfhörerausgang: 2 mW + 2 mW
Line In		Eingangsimpedanz: 48 kΩ (typ.) Eingangsstufe: 1,0 Vrms (Max.)
plug & Play		VESA DDC 2B/EDID structure 1,3
Abmessungen (Breite) × (Höhe) × (Tiefe)	Hauptgerät (mit höhenverstellbarem Fuß)	566 mm (22.3 Zoll) × 456 - 538 mm (18.0 - 21.2 Zoll) × 208,5 mm (8,2 Zoll)
	Hauptgerät (mit EZ-UP - Standfuß)	566 mm (22,3 Zoll) × 380.4 - 533.5 mm (15.0 - 21.0 Zoll) × 279,9 - 307.6 mm (11,0 - 12.1 Zoll)
	Hauptgerät (ohne Standfuß)	566 mm (22.3 Zoll) × 367 mm (14.4 Zoll) × 85 mm (3.35 Zoll)

Gewicht	Hauptgerät (mit höhenverstellbarem Fuß)	etwa 10.2 kg (22.5 lbs.)
	Hauptgerät (mit EZ-UP-Standfuß)	etwa 12,0 kg (26.5 lbs.)
	Hauptgerät (ohne Standfuß)	etwa 7.2 kg (15.9 lbs.)
Justierungsbereich	Höhenverstellbarer Fuß	Kippen: 40° nach oben, 0° nach unten Schwenken: 35° nach rechts, 35° nach links Höhenverstellung: 82 mm (3,2 Zoll) Rotation: 90° (im Uhrzeigersinn)
	EZ-UP-Standfuß	Kippen: 25° nach oben, 0° nach unten Schwenken: 172° nach rechts, 172° nach links Höhenverstellung: 153.1 mm (6.0 Zoll) Rotation: 90° (im Uhrzeigersinn)
Umgebungsbedingungen	Temperatur	Betriebstemperatur: 5 °C - 35 °C (41 °F - 95 °F) Lagertemperatur: -20 °C - 60 °C (-4 °F - 140 °F)
	Luftfeuchte	Luftfeuchtigkeit bei Betrieb: 30 % - 80 % relative Luftfeuchte (ohne Kondensierung) Luftfeuchtigkeit bei Aufbewahrung: 30 % - 80 % relative Luftfeuchte (ohne Kondensierung)
	Druck	In Betrieb: 700 bis 1.060 hPa Lagerung: 200 bis 1.060 hPa

## S2402W

LCD-Display	24.1 Zoll (610 mm), TFT-Farbdisplay mit Antireflexionsbeschichtung Betrachtungswinkel: Horizontal 170°, Vertikal 160° (CR: mindestens 10)	
Punktabstand	0.270mm	
Horizontale Abtastfrequenz	Analog: 31-94 kHz Digital: 31-76 kHz	
Vertikale Abtastfrequenz	Analog: 55-76 Hz (Non-interlace) (1.920 × 1.200: 55-61 Hz) Digital: 59-61 Hz (Non-interlace) (VGA TEXT: 69-71 Hz)	
Auflösung	1.920 Punkte × 1.200 Zeilen	
Punktfrequenz (max.)	Analog: 202.5 MHz Digital: 162 MHz	
Anzeigefarben (max.)	Ungefähr 16,77 Millionen Farben: Für 8 Bit (1064,33 Millionen Farben/10 Bit LUT)	
Sichtbare Bildgröße (H × V)	518.4 mm × 324.0 mm	
Stromversorgung	100-120 VAC ±10%, 50/60 Hz 0,9 A 200-240 VAC ±10%, 50/60 Hz 0,55 A	
Stromverbrauch	Bildschirmanzeige Ein	58 W oder weniger (mit Lautsprecher) 54 W oder weniger (ohne Lautsprecher)
	Energiesparmodus	0,7 W oder weniger (bei einfachem Signaleingang, wenn Stereokabel mit Klinenstecker nicht angeschlossen ist)
	Netzschalter ausgeschaltet	0,5 W oder weniger (wenn Stereokabel mit Klinenstecker nicht angeschlossen ist)
	Netzschalter ausgeschaltet	0 W
Signaleingänge	DVI-D-Anschluss (für HDCP), 15-poliger Mini-D-Sub	
Analoges Eingangssignal (Sync)	Getrennt, TTL, Positiv/Negativ Zusammengesetzt, TTL, Positiv/Negativ	

Analoges Eingangssignal (Video)		Analog, Positiv (0,7 Vp-p/75 Ω)
Digitales Signalübertragungssystem		TMDS (Einzel-Link)
Signalspeicher (Video)		Analoges Signal: 45 (werkseitig voreingestellt: 22) Digitales Signal: 10
Audioausgang		Lautsprecherausgang: 0,5 W + 0,5 W (8 Ω, THD: 3% oder weniger) Kopfhörerausgang: 2 mW + 2 mW
Line In		Eingangsimpedanz: 48 kΩ (typ.) Eingangsstufe: 1,0 Vrms (Max.)
plug & Play		VESA DDC 2B/EDID structure 1,3
Abmessungen (Breite) x (Höhe) x (Tiefe)	Hauptgerät (mit höhenverstellbarem Fuß)	566 mm (22.3 Zoll) x 456 - 538 mm (18.0 - 21.2 Zoll) x 208,5 mm (8,2 Zoll)
	Hauptgerät (mit EZ- UP - Standfuß)	566 mm (22,3 Zoll) x 380.4 - 533.5 mm (15.0 - 21.0 Zoll) x 279,9 - 307.6 mm (11,0 - 12.1 Zoll)
	Hauptgerät (mit FlexStand)	566 mm (22,3 Zoll) x 381,5 - 538,5 mm (15,0 - 21,2 Zoll) x 242 - 256 mm (9,5 - 10,1 Zoll)
	Hauptgerät (ohne Standfuß)	566 mm (22.3 Zoll) x 367 mm (14.4 Zoll) x 85 mm (3.35 Zoll)
Gewicht	Hauptgerät (mit höhenverstellbarem Fuß)	etwa 10.2 kg (22.5 lbs.)
	Hauptgerät (mit EZ- UP-Standfuß)	etwa 12,0 kg (26.5 lbs.)
	Hauptgerät (mit FlexStand)	etwa 10.2 kg (22.5 lbs.)
	Hauptgerät (ohne Standfuß)	etwa 7.2 kg (15.9 lbs.)
Justierungsbereich	Höhenverstellbarer Fuß	Kippen: 40° nach oben, 0° nach unten Schwenken: 35° nach rechts, 35° nach links Höhenverstellung: 82 mm (3,2 Zoll) Rotation: 90° (im Uhrzeigersinn)
	EZ-UP-Standfuß	Kippen: 25° nach oben, 0° nach unten Schwenken: 172° nach rechts, 172° nach links Höhenverstellung: 153.1 mm (6.0 Zoll) Rotation: 90° (im Uhrzeigersinn)
	FlexStand	Kippen: 30° nach oben, 0° nach unten Schwenken: 172° nach rechts, 172° nach links Höhenverstellung: 225 mm (8,9 Zoll) (157 mm/6,2 Zoll bei Neigung von 0°) Rotation: 90° (im Uhrzeigersinn)
Umgebungsbedingungen	Temperatur	Betriebstemperatur: 5 °C - 35 °C (41 °F - 95 °F) Lagertemperatur: -20 °C - 60 °C (-4 °F - 140 °F)
	Luftfeuchte	Luftfeuchtigkeit bei Betrieb: 30 % - 80 % relative Luftfeuchte (ohne Kondensierung) Luftfeuchtigkeit bei Aufbewahrung: 30 % - 80 % relative Luftfeuchte (ohne Kondensierung)
	Druck	In Betrieb: 700 bis 1.060 hPa Lagerung: 200 bis 1.060 hPa

## Standardeinstellungen (Werkeinstellungen)

Auto EcoView		Aus (EV2411W) Ein (S2402W)
Glätten		3
FineContrast-Modus		Custom (benutzerdefiniert)
PowerManager		Ein
Eingangssignal		Autometik
Bildgröße		Vollbild
Abschaltfunktion		Aus
Menü Einstellungen	Menü Größe	Normal
	Einschaltzeit	45sec.
Sprache		English

## Außenabmessungen (Höhenverstellbarer Fuß)

Einheit : mm (Zoll)

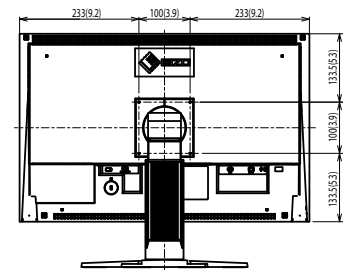
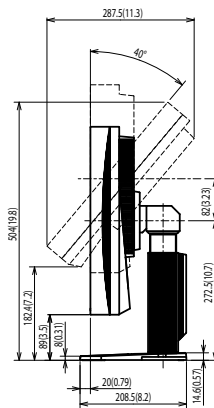
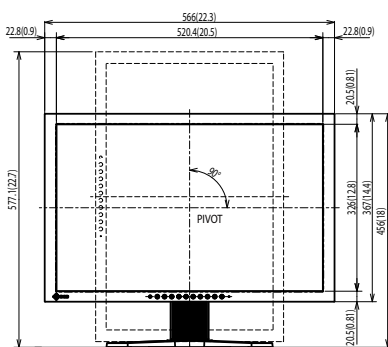
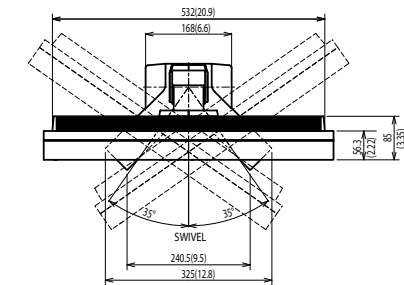

## Außenabmessungen (EZ-UP-Standfuß)

Einheit : mm (Zoll)

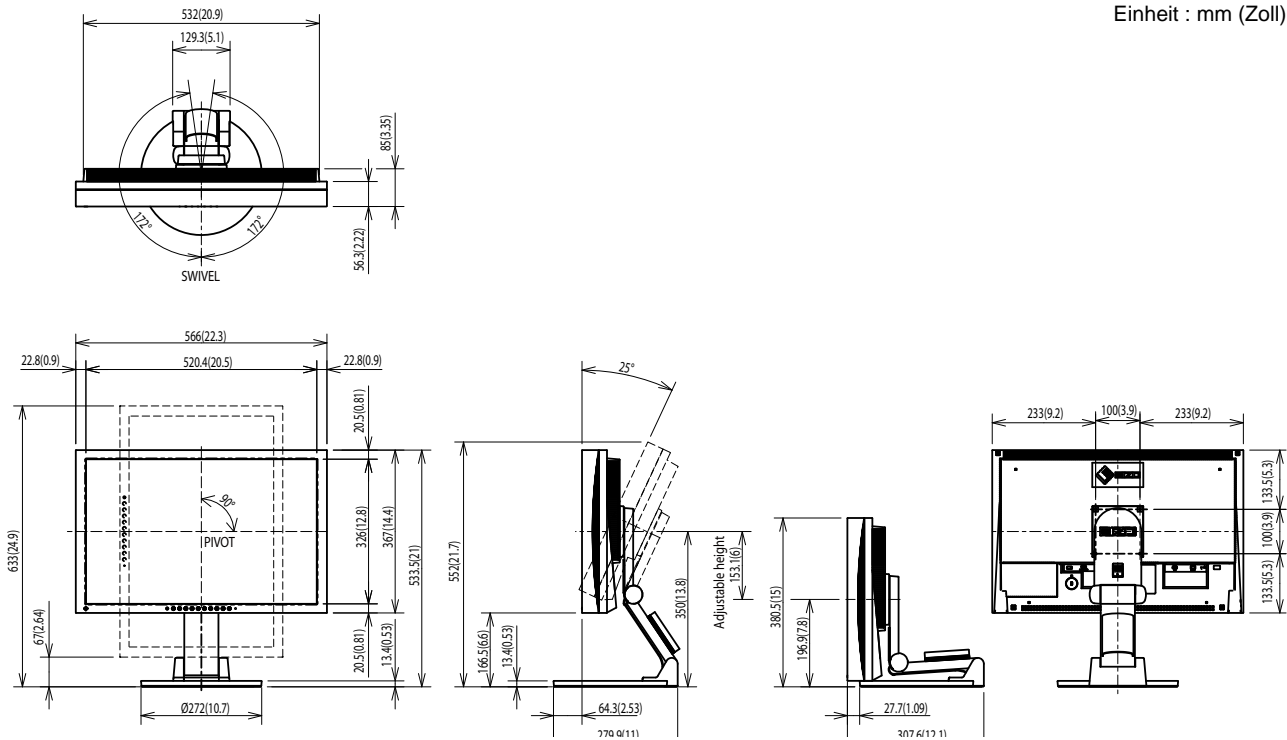

## Außenabmessungen (FlexStand)

Einheit : mm (Zoll)

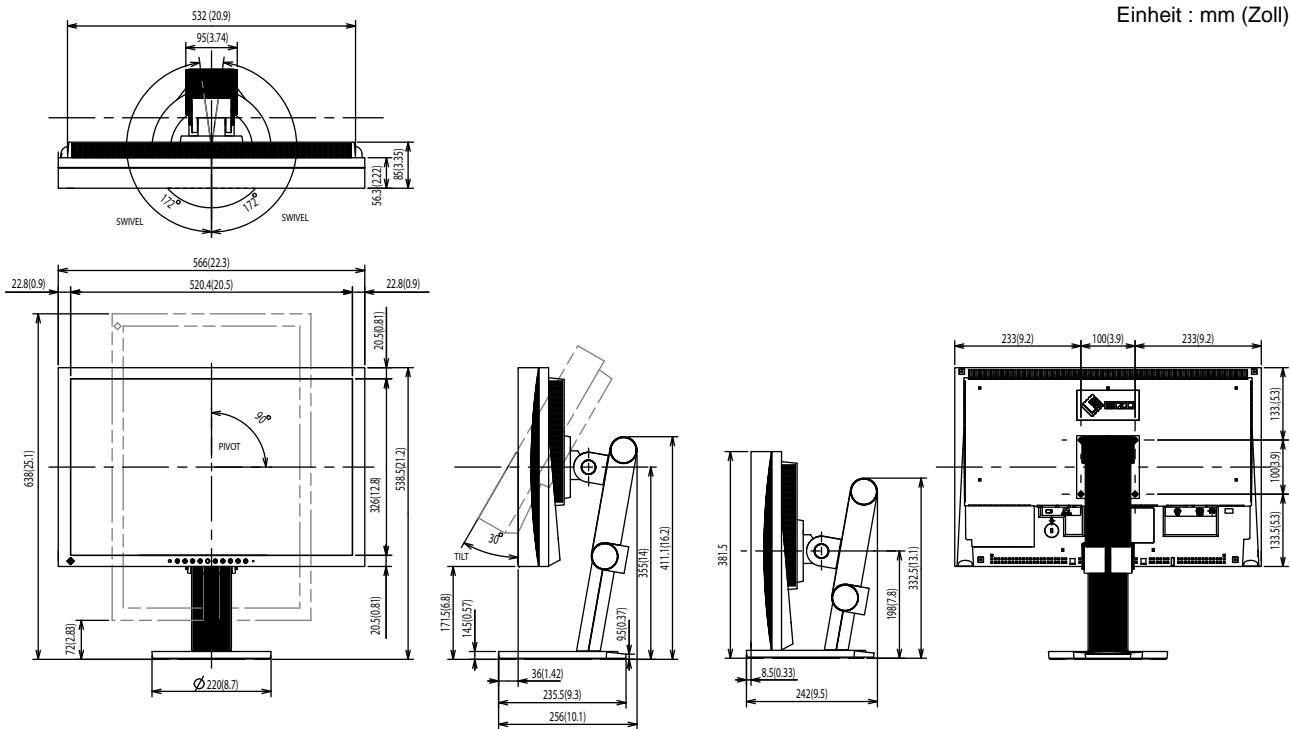

## Pin-Belegung

- DVI-D-Anschluss

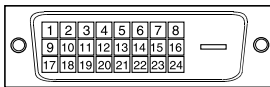

Pin-Nr.	Signal	Pin-Nr.	Signal	Pin-Nr.	Signal
1	T.M.D.S. Data 2-	9	T.M.D.S. Data1-	17	T.M.D.S. Data0-
2	T.M.D.S. Data 2+	10	T.M.D.S. Data1+	18	T.M.D.S. Data0+
3	T.M.D.S. Data2/4 Shield	11	T.M.D.S. Data1/3 Shield	19	T.M.D.S. Data0/5 Shield
4	NC*	12	NC*	20	NC*
5	NC*	13	NC*	21	NC*
6	DDC Clock (SCL)	14	+5V Power	22	T.M.D.S. Clock shield
7	DDC Data (SDA)	15	Ground (return for +5V, Hsync, and Vsync)	23	T.M.D.S. Clock+
8	NC*	16	Hot Plug Detect	24	T.M.D.S. Clock-

(NC\*: Keine Verbindung)

- 15-poliger Mini-D-Sub-Anschluss

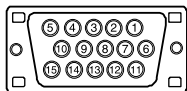

Pin-Nr.	Signal	Pin-Nr.	Signal	Pin-Nr.	Signal
1	Red video	6	Red video ground	11	NC*
2	Green video	7	Green video ground	12	Data (SDA)
3	Blue video	8	Blue video ground	13	H. Sync
4	NC*	9	NC*	14	V. Sync
5	Ground	10	Ground	15	Clock (SCL)

(NC\*: Keine Verbindung)

## Liste ZUBEHÖR

Reinigungsset	EIZO ScreenCleaner
Lautsprecher	i•Sound L3*

\* Die optionalen Lautsprecher können je nach Art des Standfußes möglicherweise nicht angebracht werden.

Die aktuellsten Informationen zum Zubehör finden Sie auf unserer Website.

<http://www.eizo.com>

## 5-4 Glossar

### Auflösung

Das LCD-Display besteht aus einer großen Anzahl von Bildelementen bestimmter Größe (Pixeln), die durch Aufleuchten den Bildschirminhalt darstellen. Der Monitor setzt sich aus 1.920 horizontalen und 1.200 vertikalen Pixeln zusammen. Bei einer Auflösung von  $1.920 \times 1.200$  Pixeln werden alle Pixel im Vollbildmodus angezeigt (1:1).

### Bereichseinstellungen

Die Bereichseinstellungen steuern den Ausgangssignalebene, sodass der gesamte Farbverlauf angezeigt werden kann. Die Bereichseinstellungen sollten vor den Farbeinstellungen vorgenommen werden.

### Clock (Takt)

Bei der Umwandlung eines analogen Eingangssignals in ein digitales Signal zur Bildwiedergabe muss ein über den Analogeingang betriebener Monitor einen Takt mit einem Signal verwenden, dessen Frequenz auf die Punktfrequenz der verwendeten Grafikkarte abgestimmt ist.

Das nennt man Taktanpassung. Ist der Taktpuls nicht korrekt eingestellt, sind vertikale Balken auf dem Monitor zu sehen.

### DDC/CI (Display Data Channel/Command Interface)

Bei VESA handelt es sich um einen Standard für die interaktive Kommunikation der Einstellungsdaten usw. zwischen einem PC und dem Monitor.

### DVI (Digital Visual Interface)

Bei DVI handelt es sich um einen digitalen Schnittstellenstandard. DVI ermöglicht die direkte und verlustfreie Übertragung digitaler PC-Daten.

Verwendet werden hierbei das TMDS-Signalübertragungsverfahren sowie DVI-Anschlüsse. Man unterscheidet zwei Arten von DVI-Anschlüssen: Der DVI-D-Anschluss eignet sich nur für den digitalen Signaleingang.

Der DVI-I-Anschluss eignet sich sowohl für den digitalen als auch für analogen Signaleingang.

### DVI DMPM (DVI Digital Monitor Power Management)

DVI DMPM ist ein Energiesparsystem für eine digitale Schnittstelle. Der Status „Monitor EIN (Betriebsmodus)“ und „Aktiv Aus (Energiesparmodus)“ sind Voraussetzung für die Verwendung von DVI DMPM als Energiesparfunktion.

### Gain-Einstellung

Justiert die Farbparameter für Rot, Grün und Blau. Ein LCD-Monitor stellt Farben mithilfe von Licht dar, das den Farbfilter des LCD-Displays durchdringt. Rot, Grün und Blau sind die drei Primärfarben. Alle Farben des Monitors werden durch Mischung dieser drei Farben erzeugt. Der Farbton kann durch Ändern der Intensität, mit der das Licht die einzelnen Farbfilter durchdringt, verändert werden.

### Gamma

Die Lichtintensitätswerte eines Monitors reagieren nicht-linear auf eine Änderung des Eingangssignalspegels. Dieses Phänomen wird allgemein als „Gamma-Charakteristik“ bezeichnet. Ein geringer Gamma-Wert liefert Bilder mit geringem Kontrast, wohingegen ein hoher Gamma-Wert für kontrastreiche Bilder sorgt.

### HDCP (High-bandwidth Digital Contents Protection)

Digitales Signalverschlüsselungssystem als Kopierschutz für digitale Inhalte, wie z. B. für Video, Musik usw. Die sichere Übertragung digitaler Inhalte wird sichergestellt, indem die Inhalte auf der Sendeseite verschlüsselt, über einen DVI-Ausgang gesendet und auf der Empfangsseite wieder entschlüsselt werden.

Digitale Inhalte können nicht reproduziert werden, wenn sowohl Sende- als auch Empfangsgerät nicht mit einem HDCP-System kompatibel sind.

## **Phase**

„Phase“ beschreibt die Abtastfrequenz für die Umwandlung von analogen in digitale Signale. Durch Justieren dieses Parameters wird der Takt angepasst. Es empfiehlt sich, Phaseneinstellungen erst dann vorzunehmen, wenn der Takt korrekt angepasst wurde.

## **sRGB (Standard RGB)**

Internationaler Standard für den „Farbraum Rot, Grün und Blau“ bei Peripheriegeräten, wie z. B. Monitore, Drucker, Digitalkameras oder Scanner. Mit sRGB haben Internet-Nutzer die Möglichkeit, auf einfache Weise eine präzise Farbabstimmung vorzunehmen.

## **Temperatur**

Bei der Farbtemperatur handelt es sich um ein Verfahren zum Messen des weißen Farbtons (üblicherweise angegeben in Grad Kelvin). Bei niedrigen Temperaturen bekommt das Bild einen Rotstich, während sich bei hohen Temperaturen, ähnlich wie bei einer Flamme, ein Blaustich bemerkbar lässt.

5000K: Leicht rötliches Weiß

6500K: Warmer Weißton (Papierweiß)

9300K: Leicht bläuliches Weiß

## **TMD5 (Transition Minimized Differential Signaling)**

Signalübertragungsmethode für die digitale Schnittstelle.

## **VESA DPMS (Video Electronics Standards Association - Display Power Management Signaling)**

Bei VESA handelt es sich um einen Signalstandard für PCs (Grafikkarte), der die Nutzung der Energiesparfunktion von Monitoren ermöglicht. DPMS bezeichnet den Signalstatus zwischen PC und Monitor.



## 5-5 Voreingestellte Taktraten

Die folgende Tabelle enthält die werkseitig voreingestellten Videotaktraten (nur bei analogem Signal).

Modus	Punktfrequenz		Frequenz		Polarität
			Horizontal: kHz	Vertikal: Hz	
VGA 640x480@60 Hz	25,2 MHz	Horizontal	31,47	Negativ	
		Vertikal	59,94	Negativ	
VGA TEXT 720x400@70 Hz	28,3 MHz	Horizontal	31,47	Negativ	
		Vertikal	70,09	Positiv	
VESA 640x480@72 Hz	31,5 MHz	Horizontal	37,86	Negativ	
		Vertikal	72,81	Negativ	
VESA 640x480@75 Hz	31,5 MHz	Horizontal	37,50	Negativ	
		Vertikal	75,00	Negativ	
VESA 800x600@56 Hz	36,0 MHz	Horizontal	35,16	Positiv	
		Vertikal	56,25	Positiv	
VESA 800x600@60 Hz	40,0 MHz	Horizontal	37,88	Positiv	
		Vertikal	60,32	Positiv	
VESA 800x600@72 Hz	50,0 MHz	Horizontal	48,08	Positiv	
		Vertikal	72,19	Positiv	
VESA 800x600@75 Hz	49,5 MHz	Horizontal	46,88	Positiv	
		Vertikal	75,00	Positiv	
VESA 1024x768@60 Hz	65,0 MHz	Horizontal	48,36	Negativ	
		Vertikal	60,00	Negativ	
VESA 1024x768@70 Hz	75,0 MHz	Horizontal	56,48	Negativ	
		Vertikal	70,07	Negativ	
VESA 1024x768@75 Hz	78,8 MHz	Horizontal	60,02	Positiv	
		Vertikal	75,03	Positiv	
VESA 1152x864@75 Hz	108,0 MHz	Horizontal	67,50	Positiv	
		Vertikal	75,00	Positiv	
VESA 1280x960@60 Hz	108,0 MHz	Horizontal	60,00	Positiv	
		Vertikal	60,00	Positiv	
VESA 1280x1024@60 Hz	108,0 MHz	Horizontal	63,98	Positiv	
		Vertikal	60,02	Positiv	
VESA 1280x1024@75 Hz	135,0 MHz	Horizontal	79,98	Positiv	
		Vertikal	75,03	Positiv	
VESA 1600x1200@60Hz	162,0 MHz	Horizontal	75,00	Positiv	
		Vertikal	60,00	Positiv	
VESA 1600x1200@65Hz	175,0 MHz	Horizontal	81,30	Positiv	
		Vertikal	65,00	Positiv	
VESA 1600x1200@70Hz	189,0 MHz	Horizontal	87,50	Positiv	
		Vertikal	70,00	Positiv	
VESA 1600x1200@75Hz	202,5 MHz	Horizontal	93,75	Positiv	
		Vertikal	75,00	Positiv	
VESA CVT 1680x1050@60 Hz	146,3 MHz	Horizontal	65,29	Negativ	
		Vertikal	59,95	Positiv	
VESA CVT 1920x1200@60Hz	193,3 MHz	Horizontal	74,56	Negativ	
		Vertikal	59,89	Positiv	
VESA CVT RB 1920x1200@60Hz	154,0 MHz	Horizontal	74,04	Positiv	
		Vertikal	59,95	Negativ	

### Warnung

- Je nach angeschlossenem PC kann die Anzeigeposition variieren, sodass Justierungen mithilfe des Justierungsmenüs erforderlich sein können.
- Wird ein Eingangssignal verwendet, das in der Tabelle nicht aufgeführt ist, passen Sie den Bildschirm mithilfe des Justierungsmenüs an. In manchen Fällen kann es jedoch vorkommen, dass das Bild auch nach den vorgenommenen Justierungen nicht korrekt angezeigt wird.
- Bei Verwendung von Interlace-Signalen kann das Bild auch nach den vorgenommenen Justierungen im Justierungsmenü nicht korrekt dargestellt werden.



Congratulations!

The display you have just purchased carries the TCO'03 Displays label. This means that your display is designed, manufactured and tested according to some of the strictest quality and environmental requirements in the world. This makes for a high performance product, designed with the user in focus that also minimizes the Impact on our natural environment.

Some of the features of the TCO'03 Display requirements:

Ergonomics

- Good visual ergonomics and image quality in order to improve the working environment for the user and to reduce sight and strain problems. Important parameters are luminance, contrast, resolution, reflectance, colour rendition and image stability.

Energy

- Energy-saving mode after a certain time - beneficial both for the user and environment
- Electrical safety

Emissions

- Electromagnetic fields
- Noise emissions

Ecology

- The products must be prepared for recycling and the manufacturer must have a certified environmental management system such as EMAS or ISO 14000
- Restrictions on
  - chlorinated and brominated flame retardants and polymers
  - heavy metals such as cadmium, mercury and lead.

The requirements included in this label have been developed by TCO Development in co-operation with scientists, experts, users as well as manufacturers all over the world. Since the end of the 1980s TCO has been involved in influencing the development of IT equipment in a more user-friendly direction. Our labeling system with displays in 1992 and is now requested by users and IT-manufacturers all over the world.

**For more information, please visit  
[www.tcodevelopment.com](http://www.tcodevelopment.com)**

For U.S.A. , Canada, etc. (rated 100-120 Vac) Only

## FCC Declaration of Conformity

**We, the Responsible Party**

EIZO NANAOTECHNOLOGIES INC.

5710 Warland Drive, Cypress, CA 90630

Phone: (562) 431-5011

**declare that the product**

Trade name: EIZO

Model: FlexScan EV2411W/S2402W

**is in conformity with Part 15 of the FCC Rules. Operation of this product is subject to the following two conditions: (1) this device may not cause harmful interference, and (2) this device must accept any interference received, including interference that may cause undesired operation.**

This equipment has been tested and found to comply with the limits for a Class B digital device, pursuant to Part 15 of the FCC Rules. These limits are designed to provide reasonable protection against harmful interference in a residential installation. This equipment generates, uses, and can radiate radio frequency energy and, if not installed and used in accordance with the instructions, may cause harmful interference to radio communications. However, there is no guarantee that interference will not occur in a particular installation. If this equipment does cause harmful interference to radio or television reception, which can be determined by turning the equipment off and on, the user is encouraged to try to correct the interference by one or more of the following measures.

- \* Reorient or relocate the receiving antenna.
- \* Increase the separation between the equipment and receiver.
- \* Connect the equipment into an outlet on a circuit different from that to which the receiver is connected.
- \* Consult the dealer or an experienced radio/TV technician for help.

Changes or modifications not expressly approved by the party responsible for compliance could void the user's authority to operate the equipment.

### Note

Use the attached specified cable below or EIZO signal cable with this monitor so as to keep interference within the limits of a Class B digital device.

- AC Cord
- Shielded Signal Cable (enclosed)

## Canadian Notice

This Class B digital apparatus complies with Canadian ICES-003.

Cet appareil numérique de la classe B est conforme à la norme NMB-003 du Canada.

### **Hinweise zur Auswahl des richtigen Schwenkarms für Ihren Monitor**

Dieser Monitor ist für Bildschirmarbeitsplätze vorgesehen. Wenn nicht der zum Standardzubehör gehörige Schwenkarm verwendet wird, muss statt dessen ein geeigneter anderer Schwenkarm installiert werden. Bei der Auswahl des Schwenkarms sind die nachstehenden Hinweise zu berücksichtigen:

Der Standfuß muß den nachfolgenden Anforderungen entsprechen:

- a) Der Standfuß muß eine ausreichende mechanische Stabilität zur Aufnahme des Gewichtes vom Bildschirmgerät und des spezifizierten Zubehörs besitzen. Das Gewicht des Bildschirmgerätes und des Zubehörs sind in der zugehörigen Bedienungsanleitung angegeben.
- b) Die Befestigung des Standfusses muß derart erfolgen, daß die oberste Zeile der Bildschirmanzeige nicht höher als die Augenhöhe eines Benutzers in sitzender Position ist.
- c) Im Fall eines stehenden Benutzers muß die Befestigung des Bildschirmgerätes derart erfolgen, daß die Höhe der Bildschirmmitte über dem Boden zwischen 135 – 150 cm beträgt.
- d) Der Standfuß muß die Möglichkeit zur Neigung des Bildschirmgerätes besitzen (max. vorwärts: 5°, min. nach hinten  $\geq 5^\circ$ ).
- e) Der Standfuß muß die Möglichkeit zur Drehung des Bildschirmgerätes besitzen (max.  $\pm 180^\circ$ ). Der maximale Kraftaufwand dafür muß weniger als 100 N betragen.
- f) Der Standfuß muß in der Stellung verharren, in die er manuell bewegt wurde.
- g) Der Glanzgrad des Standfusses muß weniger als 20 Glanzeinheiten betragen (seidenmatt).
- h) Der Standfuß mit Bildschirmgerät muß bei einer Neigung von bis zu 10° aus der normalen aufrechten Position kippstabil sein.

### **Hinweis zur Ergonomie :**

Dieser Monitor erfüllt die Anforderungen an die Ergonomie nach EK1-ITB2000 mit dem Videosignal, 1920 × 1200, Digital Eingang und mindestens 60,0 Hz Bildwiederholfrequenz, non interlaced. Weiterhin wird aus ergonomischen Gründen empfohlen, die Grundfarbe Blau nicht auf dunklem Untergrund zu verwenden (schlechte Erkennbarkeit, Augenbelastung bei zu geringem Zeichenkontrast.)

Übermäßiger Schalldruck von Ohrhörern bzw. Kopfhörern kann einen Hörverlust bewirken.

Eine Einstellung des Equalizers auf Maximalwerte erhöht die Ausgangsspannung am Ohrhörer- bzw. Kopfhörerausgang und damit auch den Schalldruckpegel.

„Maschinenlärminformations-Verordnung 3. GPSGV:

Der höchste Schalldruckpegel beträgt 70 dB(A) oder weniger gemäss EN ISO 7779“

[Begrenzung des maximalen Schalldruckpegels am Ohr]

Bildschirmgeräte: Größte Ausgangsspannung 150 mV

## 关于电子信息产品污染控制标识



本标识根据「电子信息产品污染控制管理办法」，适用于在中华人民共和国销售的电子信息产品。标识中央的数字为环保使用期限的年数。只要您遵守该产品相关的安全及使用注意事项，在自制造日起算的年限内，不会产生对环境污染或人体及财产的影响。上述标识粘贴在机器背面。

## • 有毒有害物质或元素的名称及含量

部件名称	有毒有害物质或元素					
	铅 (Pb)	汞 (Hg)	镉 (Cd)	六价铬 (Cr (VI))	多溴联苯 (PBB)	多溴二苯醚 (PBDE)
印刷电路板	×	○	○	○	○	○
机箱	○	○	○	○	○	○
液晶显示器	×	○	○	○	○	○
其他	×	○	○	○	○	○

○：表示该有毒有害物质在该部件所有均质材料中的含量均在 SJ/T 11363-2006 规定的限量要求以下。  
 ×：表示该有毒有害物质至少在该部件的某一均质材料中的含量超出 SJ/T 11363-2006 规定的限量要求。  
 （企业可在此处，根据实际情况对上表中打“×”的技术原因进行进一步说明）

## 关于电子信息产品污染控制标识



本标识根据「电子信息产品污染控制管理办法」，适用于在中华人民共和国销售的电子信息产品。标识中央的数字为环保使用期限的年数。只要您遵守该产品相关的安全及使用注意事项，在自制造日起算的年限内，不会产生对环境污染或人体及财产的影响。上述标识粘贴在机器背面。

## • 有毒有害物质或元素的名称及含量

部件名称	有毒有害物质或元素					
	铅 (Pb)	汞 (Hg)	镉 (Cd)	六价铬 (Cr (VI))	多溴联苯 (PBB)	多溴二苯醚 (PBDE)
印刷电路板	×	○	○	○	○	○
机箱	○	○	○	○	○	○
液晶显示器	×	×	○	○	○	○
其他	×	○	○	○	○	○

○：表示该有毒有害物质在该部件所有均质材料中的含量均在 SJ/T 11363-2006 规定的限量要求以下。  
 ×：表示该有毒有害物质至少在该部件的某一均质材料中的含量超出 SJ/T 11363-2006 规定的限量要求。  
 （企业可在此处，根据实际情况对上表中打“×”的技术原因进行进一步说明）



**EIZO NANA O CORPORATION**

153 Shimokashiwano, Hakusan, Ishikawa 924-8566 Japan  
Phone: +81 76 277 6792 Fax: +81 76 277 6793

**EIZO EUROPE AB**

Lovangsvagen 14 194 61, Upplands Väsby, Sweden  
Phone: +46 8 594 105 00 Fax: +46 8 590 91 575

<http://www.eizo.com>

1st Edition-July, 2010

03V23257A1  
(U.M-S2402W-FS)