

FORIS FX2431

Väriestekidenäyttö

Asennusopas

Tärkeää: Lue PRECAUTIONS (TURVATOIMET), tämä Asennusopas ja CD-levyllä oleva Käyttöopas huolellisesti. Niissä on ohjeita turvallista ja tehokasta käyttöä varten. Säilytä tämä opas tulevaa käyttöä varten.

FORIS FX2431

FX2431:n voi liittää seuraaviin laitteisiin.

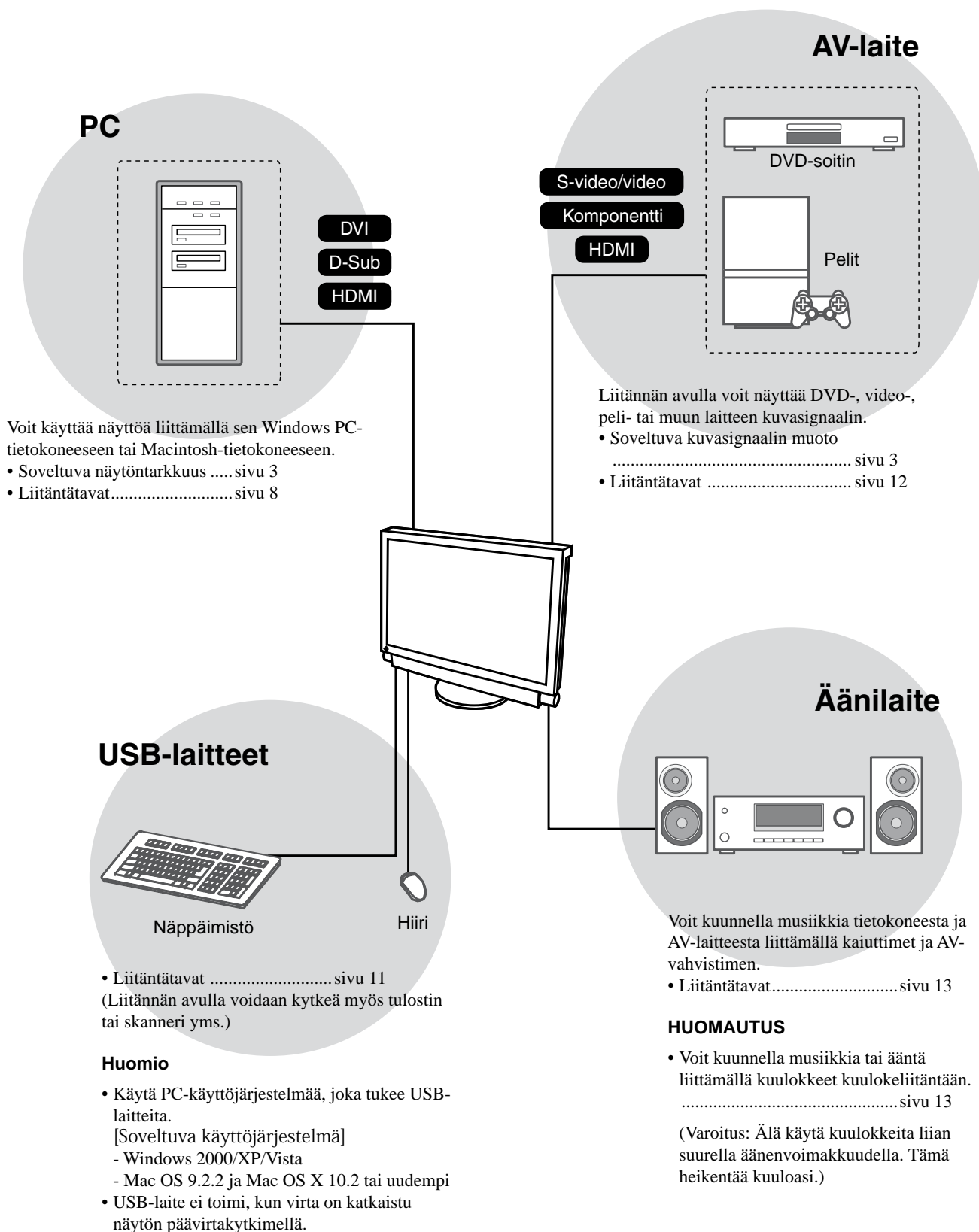

Soveltuvat näytöntarkkuudet/kuvasignaalin muodot

Näyttölaite tukee seuraavia näytöntarkkuuksia ja kuvasignaalin muotoja:

PC-tuloliitäntä / HDMI-tuloliitäntä (PC-signaali)

Näytöntarkkuus	Taajuus	Tila	Digitaalinen tulosignaali	Analoginen tulosignaali
			Pistekello: ~ 162 MHz	Pistekello: ~ 162 MHz
640 x 400	70 Hz	NEC PC-9821	—	✓
640 x 480	67 Hz	Apple Macintosh	—	✓
640 x 480	~75 Hz	VGA, VESA	✓ (60 Hz)	✓
720 x 400	70 Hz	VGA TEXT	✓	✓
720 x 480	60 Hz	VESA	✓	✓
848 x 480	60 Hz	VESA	✓	✓
800 x 600	~75 Hz	VESA	✓ (60 Hz)	✓
832 x 624	75 Hz	Apple Macintosh	—	✓
1024 x 768	~75 Hz	VESA	✓ (60 Hz)	✓
1152 x 864	75 Hz	VESA	—	✓
1152 x 870	75 Hz	Apple Macintosh	—	✓
1280 x 768 * ¹	60 Hz	VESA CVT RB	—	✓
1280 x 768 * ¹	~75 Hz	VESA CVT	—	✓
1280 x 960	60 Hz	VESA	✓	✓
1280 x 960	75 Hz	Apple Macintosh	—	✓
1280 x 1024	~75 Hz	VESA	✓ (60 Hz)	✓
1360 x 768	60 Hz	VESA	—	✓
1600 x 1200	60 Hz	VESA	✓	✓
1680 x 1050 * ¹	60 Hz	VESA CVT	✓	✓
1680 x 1050 * ¹	60 Hz	VESA CVT RB	✓	✓
1920 x 1200 * ¹ * ²	60 Hz	VESA CVT RB	✓	✓
1280 x 720p	50 Hz * ³ , 60 Hz	720p	✓ (60 Hz)	✓
1920 x 1080p	50 Hz * ³ , 60 Hz	1080p	✓ (60 Hz)	✓
1920 x 1080p * ³	24 Hz, 25 Hz, 30 Hz, 48 Hz	1080p	✓	—

*¹ Leveässä muodossa olevaa tulosignaalia näytettäessä vaaditaan VESA CVT -standardin mukainen näytönohjain.

*² Suositustarkkuus (valitse tämä resoluutio).

*³ Joidenkin laitteiden näytöntarkkuus, esimerkiksi Microsoft Xbox 360

VIDEO-tuloliitäntä

[S-video-/videotulosignaali]

– NTSC / PAL / PAL-60

[Komponenttivideosignaali]

- 525i (480i) / 525p (480p): 60 Hz
- 625i (576i) / 625p (576p): 50 Hz
- 1125i (1080i) / 750p (720p): 50 Hz / 60 Hz
- 1125p (1080p): 24 Hz / 50 Hz / 60 Hz

HDMI (videosignaali) -tuloliitäntä

- Videosignaali
 - 525i (480i) / 525p (480p): 60 Hz
 - 625i (576i) / 625p (576p): 50 Hz
 - 1125i (1080i) / 750p (720p): 50 Hz / 60 Hz
 - 1125p (1080p): 24 Hz / 25 Hz / 30 Hz / 50 Hz / 60 Hz
- Äänisignaali
 - 2-kanavainen lineaari-PCM (32 kHz / 44,1 kHz / 48 kHz)

[Varoitusilmoituksen sijainti]

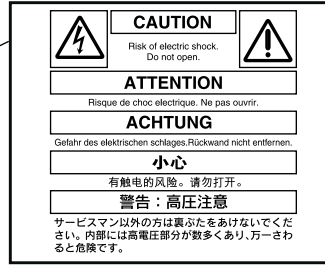
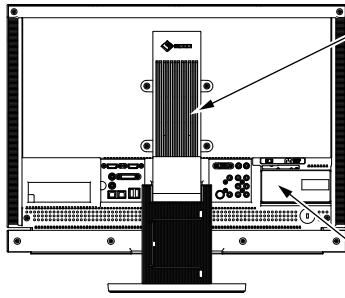

The equipment must be connected to a grounded main outlet.
Jordet stikkontakt skal benyttes når apparatet tilkobles datanett.
Apparaten skall anslutas till jordat nätuttag.
这设备必须连接至接地主插座。
電源コードのアースは必ず接地してください。

TURVAMERKINNÄT

Tässä oppaassa käytetään ohessa näkyviä turvamerkintöjä. Nämä sisältävät tärkeitä tietoja. Tutustu niihin huolellisesti.

	VAROITUS VAROITUS-merkinnän jättäminen huomiotta saattaa aiheuttaa vakavia henkilövahinkoja ja seurauksena syntyvä tilanne voi olla hengenvaarallinen.		HUOMAA HUOMAA-merkinnän huomiotta jättäminen saattaa aiheuttaa kohtalaisia henkilövahinkoja ja/tai aineellisia vahinkoja tai johtaa tuotteen vahingoittumiseen.
	Ilmoittaa toiminnon, jota ei saa suorittaa.		Ilmoittaa pakollisen toimenpiteen, jota on noudatettava.

TURVATOIMET

VAROITUS

Jos laitteesta nousee savua, ilmassa on palaneen käryä tai laitteesta kuuluu outoa ääntä, irrota laite heti pistorasiasta ja ota yhteyttä jälleenmyyjään.

Yritys käyttää epäkuntoista laitetta saattaa aiheuttaa tulipalon tai sähköiskun tai vahingoittaa laitteistoa.

Käytä laitteen mukana toimitettavaa virtajohtoa, ja liitä laite normaaliin pistorasiaan.

Varmista virtajohdon nimellisjännitteen ja käyttöjännitteen vastaavuus. Muussa tapauksessa seurauksena voi olla sähköisku.

”Virtalähde: 100-120/200-240 Vac 50/60 Hz”

Älä päästä laitteeseen pieniä esineitä tai nesteitä.

Vahingossa ilmastointiaukoista kotelon sisään putoavat pienet esineet tai nesteroiskeet voivat aiheuttaa tulipalon tai sähköiskun tai vahingoittaa laitteistoa. Jos laitteen sisään pääsee esine tai nestettä, irrota laite välittömästi virtalähteestä. Anna valtuutetun huoltoteknikon tarkastaa laite ennen kuin se otetaan uudelleen käyttöön.

Käytä laitetta asianmukaisessa paikassa.

Muussa tapauksessa seurauksena voi olla sähköisku tai laitteiston vahingoittuminen.

- Älä sijoita ulkoilmaan.
- Älä sijoita kuljetusjärjestelmään (mm. alus, lentokone, juna tai auto).
- Älä sijoita pölyiseen tai kosteaan ympäristöön.
- Älä sijoita paikkaan, jossa näyttöön voi roiskua vettä (kuten kylpyhuoneeseen tai keittiöön).
- Älä sijoita paikkaan, jossa näyttö tulee välittömästi kosketuksiin höyryn kanssa.
- Älä sijoita lähelle lämmön tai kosteuden lähdeä.
- Älä sijoita paikkaan, jossa voi olla syttyviä kaasuja.

Laitteisto on liitettävä maadoitettuun pistorasiaan.

Muussa tapauksessa seurauksena voi olla sähköisku.

Taustavalon loistelamput sisältävät elohopeaa (tuotteet, joissa on LED-taustavalolamput eivät sisällä elohopeaa). Hävitä ne paikallisten, osavaltion tai liittovaltion määräysten mukaan.

HUOMAA

Älä peitä kotelon ilmastointiaukkoja.

- Älä aseta esineitä ilmastointiaukkojen päälle.
- Älä asenna laitetta suljettuun tilaan.
- Älä käytä laitetta makuulle asetettuna tai ylösalaisin.

Ilmastointiaukkojen peittäminen estää ilmanvaihdon ja saattaa aiheuttaa tulipalon, sähköiskun tai laitteiston vahingoittumisen.

Käytä helposti luokse päästävässä olevaa pistorasiaa.

Näin ongelmatilanteissa virta voidaan katkaista nopeasti.

Pakkauksen sisältö

Tarkasta, että kaikki seuraavassa mainitut kohteet löytyvät pakkauksesta. Mikäli nimikkeitä puuttuu, ota yhteyttä paikalliseen jälleenmyyjään.

HUOMAUTUS

- Säilytä pakkaus ja materiaalit vastaista käyttöä ja näytön siirtämistä varten.

- Näyttö
- Kaukosäädin
- AA-koon paristot (2 kpl)
- Virtajohto

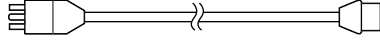

- Digitaalinen signaalikaapeli (FD-C39)

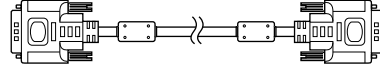

- Analoginen signaalikaapeli (MD-C87)

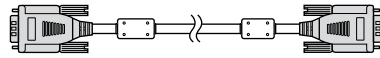

- EIZO USB -kaapeli (MD-C93)

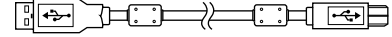





- EIZO LCD Utility Disk (CD-levy)

- Käyttöopas

- Asennusopas (käsillä oleva opas)
- Remote Control Guide (Kaukosäätimen opas)
- PRECAUTIONS (TURVATOIMET)
- Rajoitettu takuu
- Kierrätystä koskevia tietoja
- Kiinnitysruuvit (M4 × 12, 4 kpl)

Tietoja asennus- ja käyttöoppaasta

	Asennusopas (käsillä oleva opas)	Sisältää perustiedot näyttölaitteen liittämistä ulkoiseen laitteeseen, kuten tietokoneeseen, sekä näyttölaitteen käyttöohjeet.
	Remote Control Guide (Kaukosäätimen opas)	Sisältää ohjeet käyttöön kaukosäätimen avulla.
	Käyttöopas (CD-levyllä oleva pdf-tiedosto* ¹)	Sisältää käyttötiedot, kuten tämän näytön käyttäminen, näytön säädöt, asetukset ja tekniset tiedot.
	PRECAUTIONS (TURVATOIMET)	Neuvoo näytön turvallisessa käytössä.

*¹ Lukemiseen tarvitaan Adobe Reader -ohjelma.

- Tuotetiedot vaihtelevat myyntialueittain. Varmista, että oppaan kieli vastaa ostoaluetta.

Tietoja EIZO LCD Utility Disk (CD-levy)

• Levyn sisältö ja ohjelmiston yleiskatsaus

Levyllä on säätöohjelmistoja ja Käyttöopas. Katso lisäohjeita ohjelmiston käynnistämisestä ja tiedostojen käytöstä levyllä olevasta "Readme.txt"-tai "read me"-tiedostosta.

Kohde	Yleiskatsaus	Käyttöjärjestelmä
"Readme.txt"- tai "read me"-tiedosto		
Näytönsäädön kuviotiedostot	Käytetään analogisen tulosignaalin manuaaliseen säätämiseen.	Windows * Jos käyttöjärjestelmä on muu kuin Windows, lataa kuviotiedostot sivustostamme: http://www.eizo.com
ScreenManager Pro for LCD	Ohjelmisto, jolla säädetään näyttöä hiiren ja näppäimistön avulla. Tietoja säädettävistä kohteista on ohjelmiston käyttöoppaassa.	Windows XP / Vista
WindowMovie Checker -ohjelmisto	WindowMovie on ScreenManager Pro LCD -ohjelmiston toiminto. Katso lisätietoja levyllä olevasta ScreenManager Pro LCD -ohjelmiston Käyttöoppaasta.	* WindowMovie Checker -ohjelmisto ei tue Windows Vista -käyttöjärjestelmää.
EIZO ScreenSlicer	Ohjelmisto, joka jakaa näyttökuvan osiin ja käyttää useita ikkunoita tehokkaasti.	Windows XP / Vista
Näyttölaitteen Käyttöopas (PDF-tiedosto)		

• ScreenManager Pro for LCD käyttäminen

Katso ScreenManager Pro for LCD asennus- ja käyttöohjeet levyllä olevasta Käyttöoppaasta.

Ennen kaukosäätimen käyttöä

• Paristojen asentaminen

1. Avaa kannen lukitus painamalla kaukosäätimen takana olevaa kielekettä ja irrota kansi.

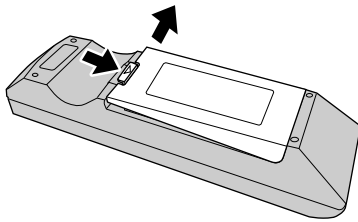

2. Aseta AA-koon paristot niille varattuun tilaan ja työnnä kansi takaisin paikalleen.

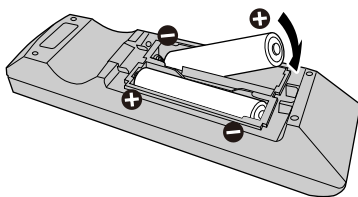

• Kaukosäätimen toiminta-alue

Käytä kaukosäädintä alla kuvatun toimintasäteen sisällä.

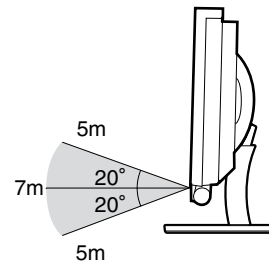
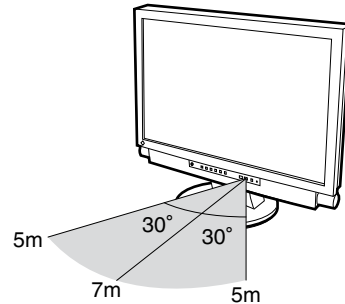

Säädöt ja toiminnot

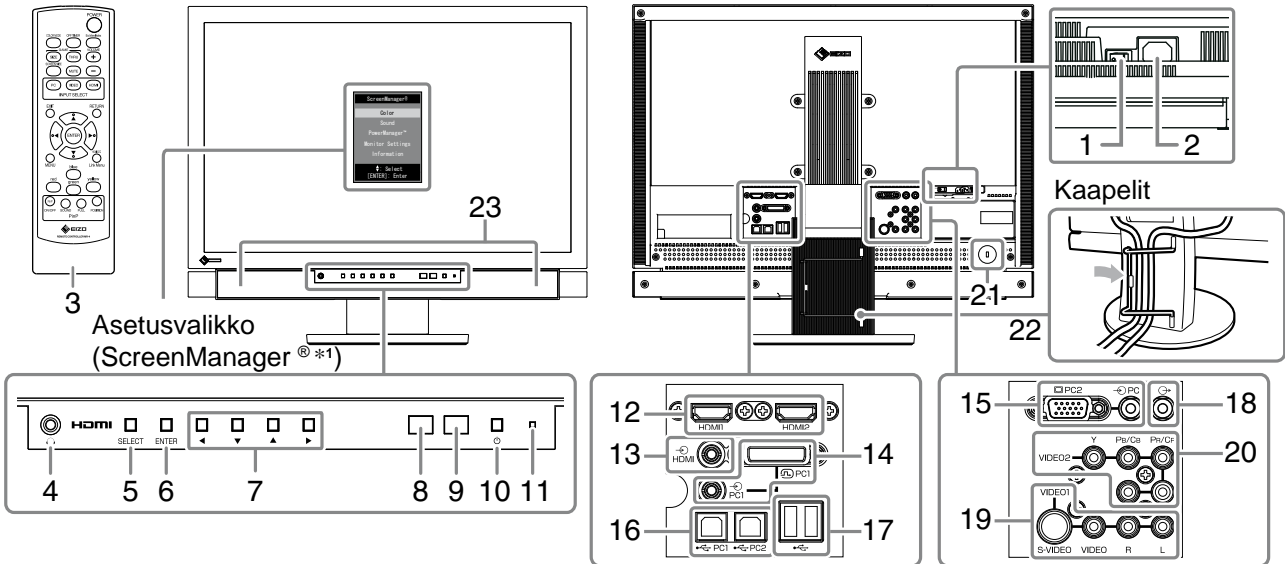

1	Päävirtakytkin	Virran kytkeminen ja katkaiseminen.
2	Virtaliitin	Virtajohtoa varten.
3	Kaukosäädin	Näytön käyttäminen ja näytön asetusten ja säätöjen määrittäminen kaukosäätimen avulla.
4	Kuulokeliitin	[Stereo-miniliitin] Kuulokkeiden liittämiseen.
5	Valintanäppäin (SELECT)	<ul style="list-style-type: none"> • Avaa "SELECT"-valikon. • Valikon sisältö vaihtuu joka kerta, kun näppäintä painetaan. ("SELECT"-valikossa voi säätää äänenvoimakkuutta ja vaihtaa tulosignaalia.)
6	Enter-näppäin (ENTER)	Näyttää asetusvalikon, valitsee kunkin valikon asetuksen tai säätökohteen ja tallentaa asetuksen tai säätötuloksen.
7	Ohjainnäppäimet (◀▼▲▶)	Käytetään kussakin valikossa asetus- tai säätökohteen valintaan tai säätöarvojen suurentamiseen tai pienentämiseen.
8	Anturi	Tunnistaa ympäristön kirkkauden. Auto EcoView-toiminto (katso sivu 16).
9	Kaukosäätimen tunnistin	Vastaanottaa kaukosäätimen lähettämät signaalit.
10	Virtanäppäin	Virran kytkeminen ja katkaiseminen.
11	Virran merkkivalo	Ilmoittaa näytön toimintatilan. Sininen : Toiminta Oranssi : Virransäästö Pois : Virta katkaistu
12	Tulosignaalin liittimet (HDMI1 / HDMI2)	[HDMI-liitin x 2] AV-laitteen tai tietokoneen liittämiseen.
13	Äänituloliitäntä ("Analog Sound")	[Stereo-miniliitin] HDMI-tulosignaalia käytettäessä tätä käytetään muusta kuin HDMI-liitännästä tulevan äänisignaalin liittämiseen.
14	Tulosignaalin liitin (PC1)	[Kuva : DVI-D-liitin, Ääni : Stereo-miniliitin] PC-tietokoneen liittämiseen.
15	Tulosignaalin liitin (PC2)	[Kuva : 15-nastainen D-Sub-miniliitäntä, Ääni : Stereo-miniliitin] PC-tietokoneen liittämiseen.
16	USB-portit (Ylemmät)	[Vastasuunta x 2] PC-tietokoneen liittämiseen.
17	USB-portit (Alemmat)	[Palusuunta x 2] Ulkoisen USB-laitteen liittämiseen.
18	Äänilähtöliitäntä	[Stereo-miniliitin] Äänilaitteiden liittämiseen.
19	Tulosignaalin liitin (VIDEO1)	[Kuva : S-video/videotuloliitäntä, Ääni : Nastaliitin] AV-laitteen liittämiseen.
20	Tulosignaalin liitin (VIDEO2)	[Kuva : Komponenttvideotuloliitäntä, Ääni : Nastaliitin] AV-laitteen liittämiseen.
21	Turvalukon paikka	Tukee Kensington's MicroSaver -turvajärjestelmää.
22	Kaapelinpidin	Peittää näytön kaapelit.
23	Kaiutin	Äänilähde ulos.

*1 ScreenManager® on EIZOn asetusvalikosta käyttämä lempinimi. Katso ScreenManagerin käyttöohjeet CD-levyn Käyttöoppaasta.

Liitoskaapelit

1 Kunkin laitteen liittämiseen.

- Tietokoneen liittäminen Ks. alla
- USB-laitteen liittäminen..... Sivu 11
- AV-laitteen liittäminen Sivu 12
- Äänilaitteen liittäminen Sivu 13

• Tietokoneen liittäminen

Huomio

- Kun vaihdat nykyisen näytön FX2431 -näyttöön, varmista, että PC-tietokoneen tarkkuus- ja vertikaalitaajuusasetukset ovat FX2431 -näytön mukaisia. Tarkista asetukset tarkkuutaulukosta (katso sivu 3), ennen kuin liität laitteen tietokoneeseen.

1. Liitä näyttö tietokoneeseen liittimiä vastaavalla signaalikaapelilla.

Kiristä liittimien ruuvit kaapelin liittimien kytkemisen jälkeen.

• Käytettäessä PC1-liitäntää (digitaalinen signaaliliitäntä)

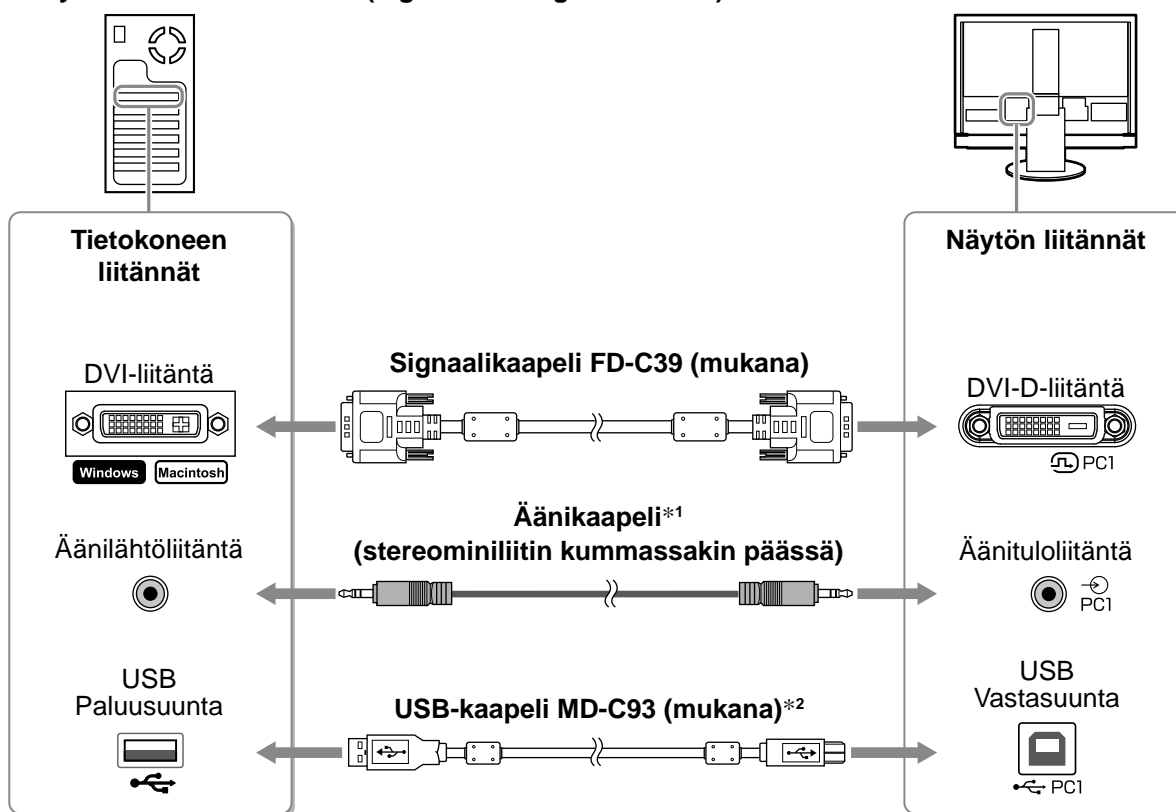

*1 Kaapeli on hankittava erikseen.

*2 Kun liität kaksi PC-tietokonetta näyttöön, osta toinen kaapeli.

• Käytettäessä PC2-liitäntää (analoginen signaaliliitäntä)

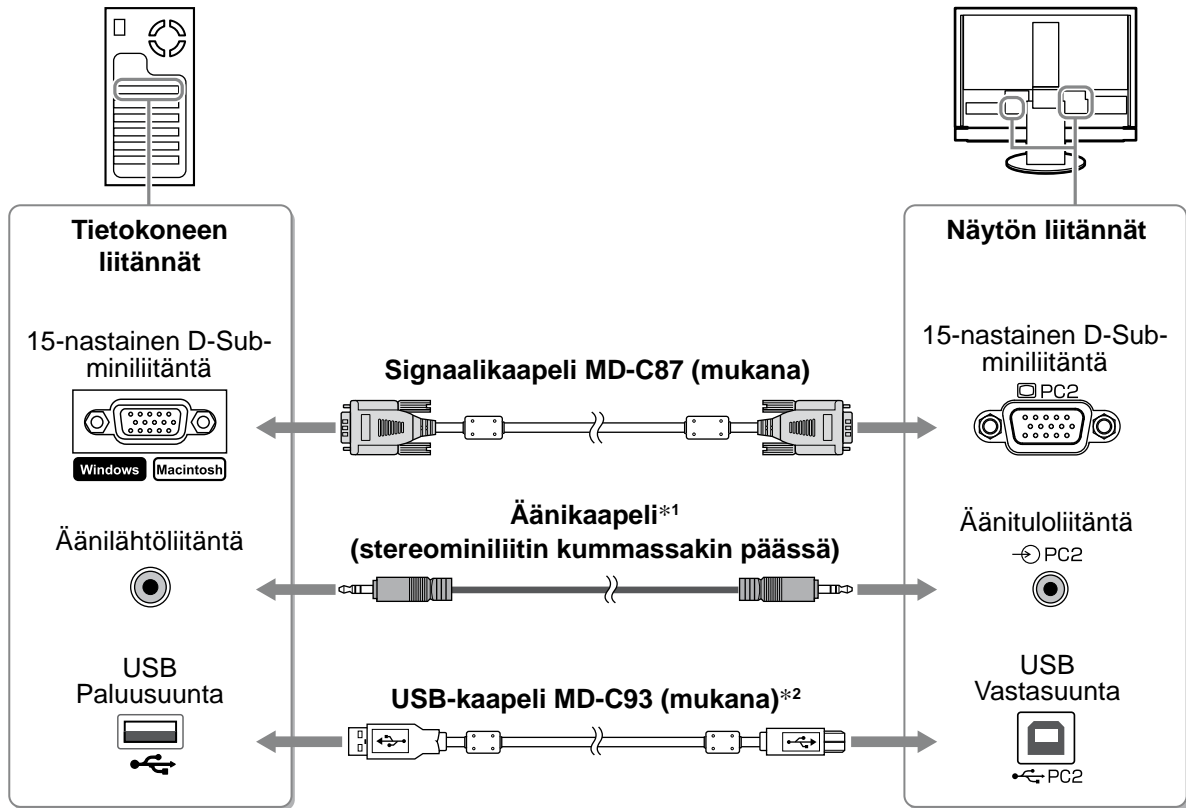

*¹ Kaapeli on hankittava erikseen.

*² Kun liität kaksi PC-tietokonetta näyttöön, osta toinen kaapeli.

• Käytettäessä HDMI1-tuloliitintä / HDMI2-tuloliitintä (digitaalinen signaali-liitäntä)

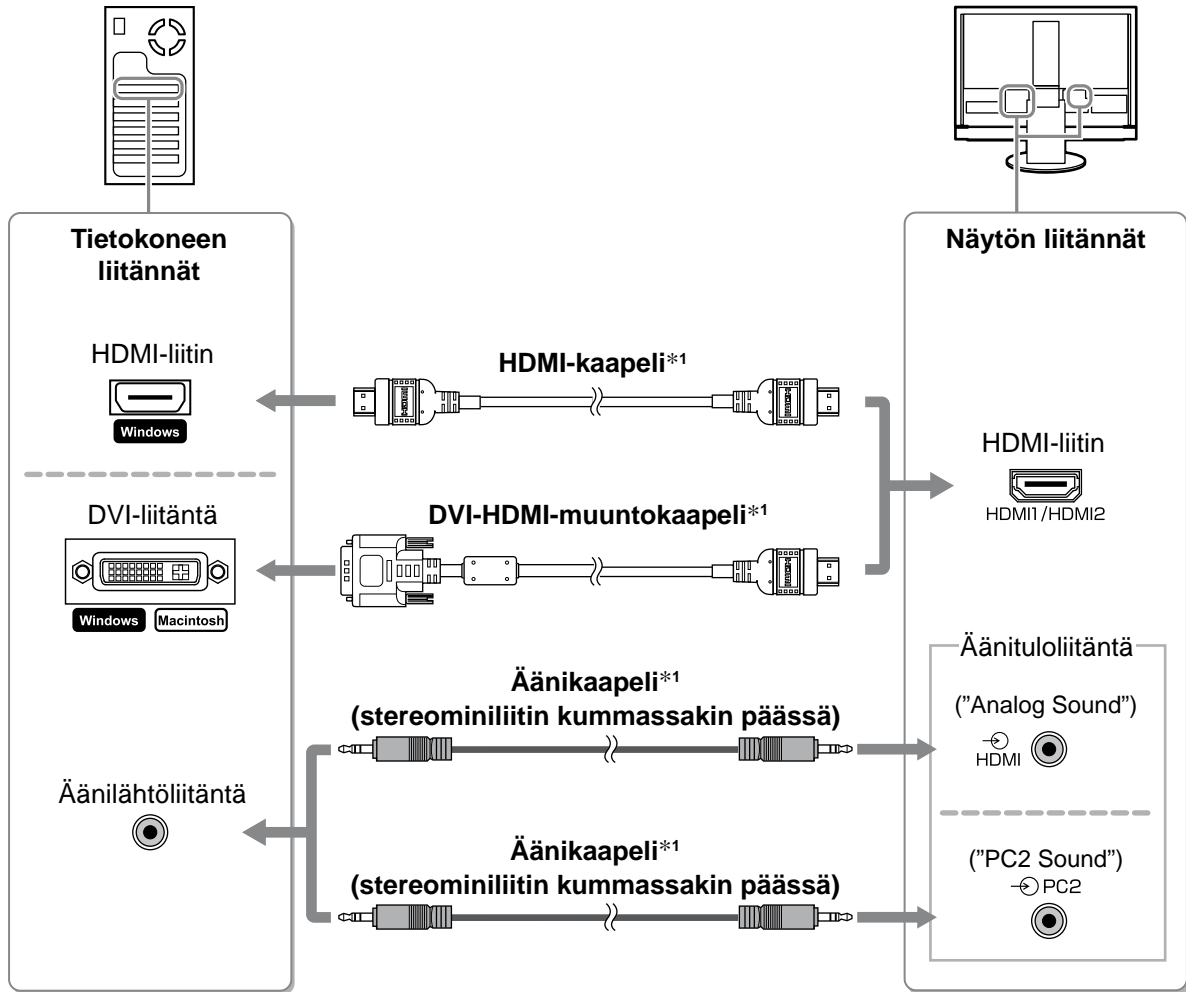

*1 Kaapeli on hankittava erikseen.

Huomio

- Huomaa seuraavat asiat, kun liität tietokoneen HDMI-tuloliitintään.
 - Valitse ensin asetusvalikossa "PC"-asetukseksi [Input Format] (Tulomuoto) ja käynnistä sitten tietokone.
 - Valitse asetusvalikossa [Sound Input Jack] (Äänen tuloliitin) -kohdassa sen liitännän asetus ("Analog Sound" (Analoginen ääni) tai "PC2 Sound" (PC2-ääni)), jonka kautta tietokoneen ääni saadaan.
- Lisätietoja on Käyttöoppaassa, joka on "EIZO LCD Utility Disk" -levyllä (CD-levy).

- **USB-laitteen liittäminen**

1. Liitä USB-laitteet (näppäimistö, hiiri jne) näytön USB-porttiin (paluusuunta).

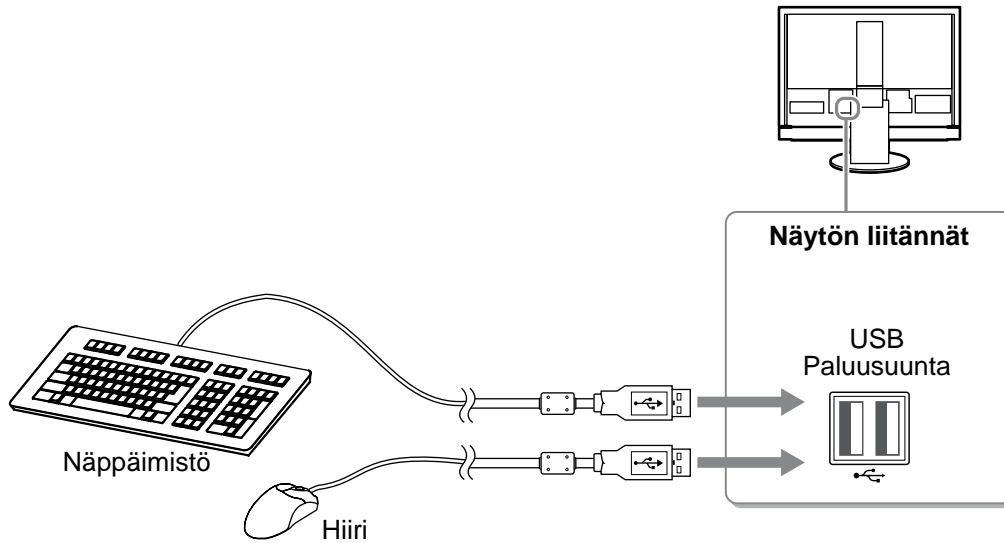
**Huomio**

- Kun olet liittänyt USB-laitteet ja kytkenyt virran näyttöön, USB-toiminto asennetaan automaattisesti.
- Näyttö ei välttämättä toimi oikein käytetystä PC-tietokoneesta, käyttöjärjestelmästä ja USB-laitteista riippuen. (Jos USB-laitteen käytössä ilmenee ongelmia, ota yhteyttä laitevalmistajaan.)
- USB-laite ei toimi, kun virta on katkaistu näytön päävirtakytkimellä.

HUOMAUTUS

- Tietokone (PC1 tai PC2), jossa USB-laitteet toimivat, kytkeytyy käyttöön automaattisesti, kun tulosignaali vaihtuu. Tietokone, jossa USB-laitteet toimivat, voidaan myös määrittää. Lisätietoja on Käyttöoppaassa, joka on "EIZO LCD Utility Disk" -levyllä (CD-levy).

- AV-laitteen liittäminen

1. Liitä näyttö AV-laitteeseen liitäntöjä vastaavalla signaalikaapelilla.

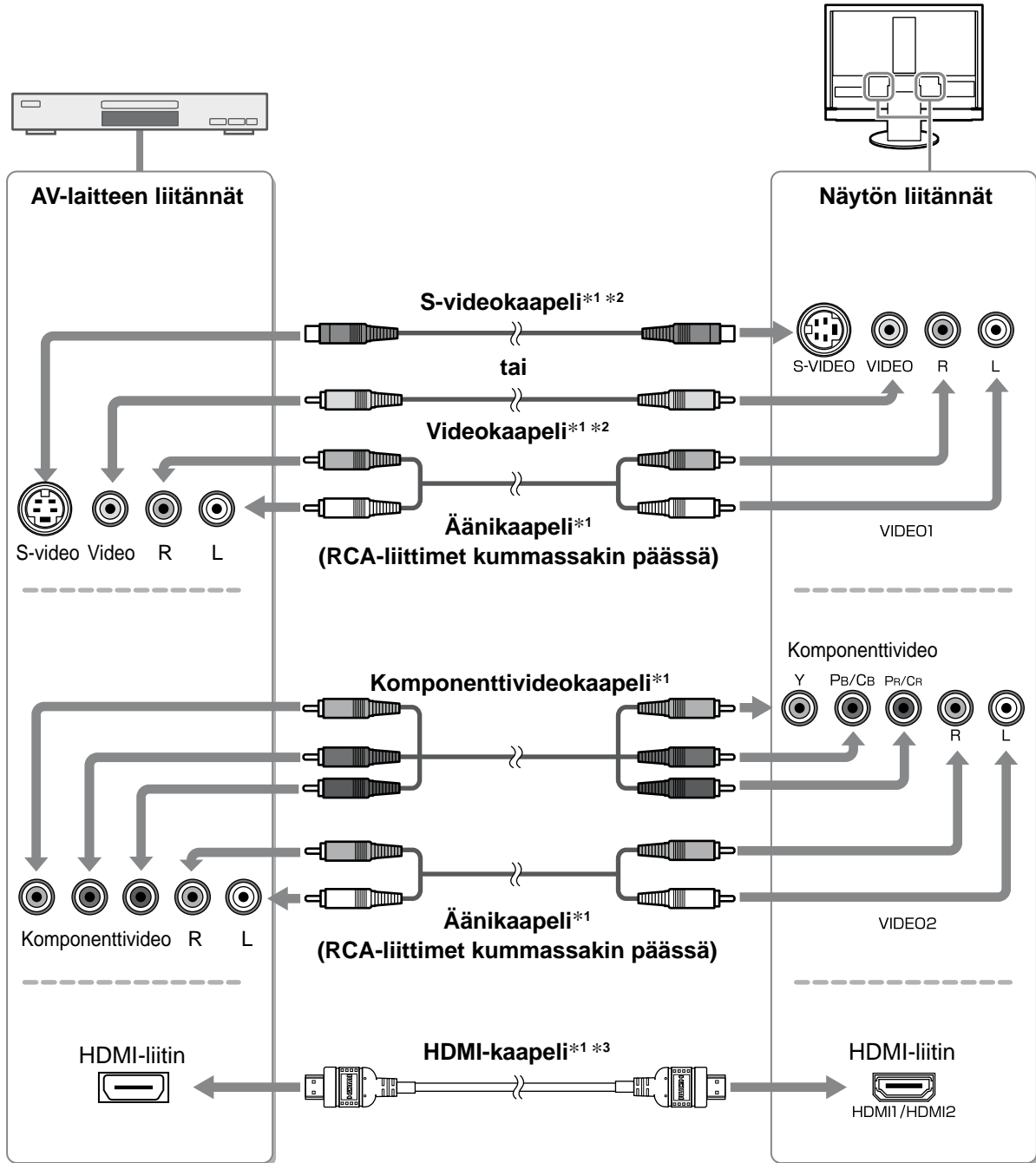

*1 Kaapeli on hankittava erikseen.

*2 Käytä näytön ja AV-laitteen yhdistämiseen kumpaa tahansa kaapelia.

*3 Käytä kaapelia, jossa on teksti "High Speed HDMI™ Cable".

Huomio

- Näytön HDMI-liitäntään liitetyn HDMI CEC -toiminnolla varustetun AV-laitteen ohjaaminen edellyttää, että asetusvalikon [HDMI CEC Setting] (HDMI CEC -asetus) on määritetty (katso sivua 17).

- Äänilaitteen liittäminen

1. Liitä näyttö äänilaitteeseen liitäntöjä vastaavalla äänikaapelilla.

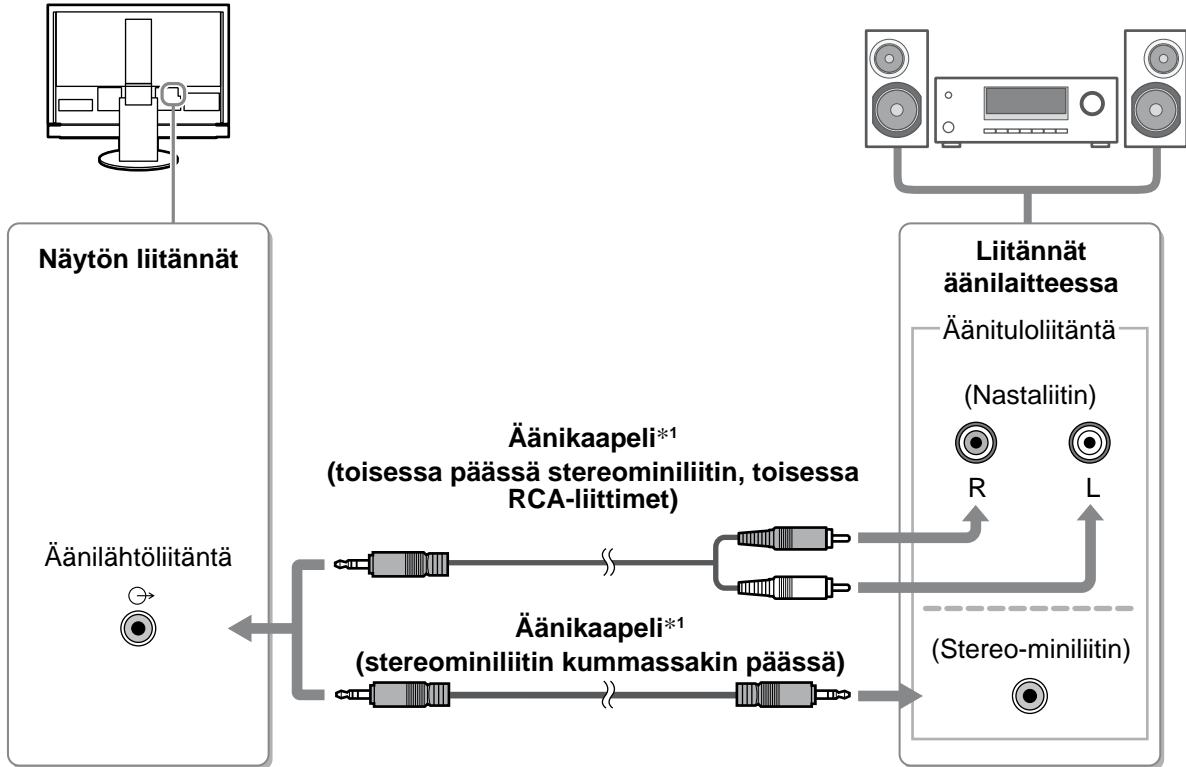

*1 Kaapeli on hankittava erikseen.

Huomio

- Aseta äänilaitetta käyttäessäsi näytön äänenvoimakkuudeksi "0". Aseta äänenvoimakkuus ja muut ääniasetukset äänilaitteessa.

HUOMAUTUS

- Kun käytät kuulokkeita, liitä kuulokkeet näytön kuulokeliittimeen.

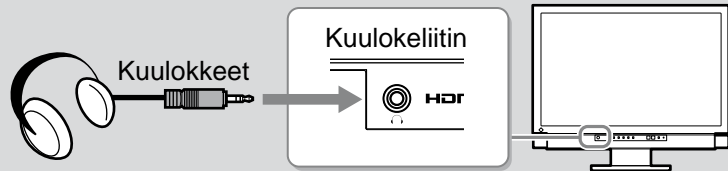

2 Liitä näytön virtajohto virtalähteeseen.



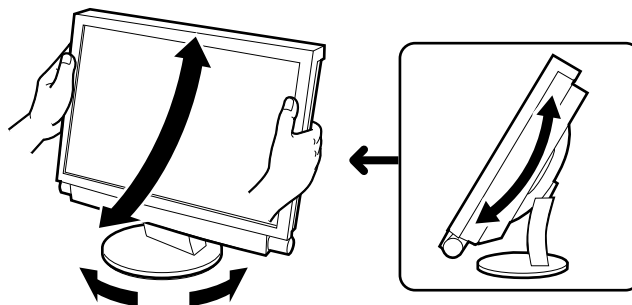

1. Kytke virtajohto pistorasiaan ja virtaliitin näyttöön.

Näytön korkeuden ja kulman säätäminen

Pidä kiinni näytön reunoista ja säädä näytön korkeus sekä kallistus- ja kiertokulma työskentelyn kannalta sopiviksi.



Näyttöasetukset

- 1 Varmista, että näyttöön on kytketty virta päävirtakytkimellä.
- 2 Käynnistä näyttö painamalla kaukosäätimessä näppäintä  (tai näytössä ). Näytön virran merkkivalo syttyy sinisenä.
- 3 Kytke virta ulkoiseen laitteeseen.
- 4 Vaihda tulosignaalia niin, että laitteen lähettämä kuva on näkyvissä.
Paina ,  tai . Tulosignaali vaihtuu toiseksi joka kerta, kun painiketta painetaan.

PC	PC1→PC2...
VIDEO	VIDEO1→VIDEO2...
HDMI	HDMI1→HDMI2...

■ Kun näyttö vastaanottaa analogisignaalin PC-tietokoneesta

Kun käynnistät näytön ja tietokoneen ensimmäisen kerran analogisen signaalin ollessa valittuna, automaattinen säätötoiminto säätää kellon, vaiheen ja näyttökuvan paikan automaattisesti.

Kun tietokoneesta tuleva signaali on digitaalinen, kuva näkyy oikein näytön valmiiden esiasetusten mukaisesti.

Huomio

- Sammuta näyttö, jos et käytä sitä pitkään aikaan. Virtajohdon irrottaminen katkaisee täysin virransyötön näyttölaitteeseen.

Äänenvoimakkuuden säätäminen

- 1 Paina kaukosäätimessä  tai .
 lisää äänenvoimakkuutta ja  vähentää sitä.

Äänenvoimakkuuden säätövalikko



Näyttötilan valitseminen

Vaihtamalla color mode (väritilaa) voit valita sopivan näyttötilan helposti.

Lisätietoja Color Mode (Väritila) -valikosta on Käyttöoppaassa, joka on ”EIZO LCD Utility Disk” -levyllä (CD-levy).

Color Mode (Väritila)

(PC-tuloliitäntä / HDMI-tuloliitäntä (PC-signaali))

Text (Teksti)	Sopii mm. tekstinkäsittely- ja taulukkolaskentakäyttöön.
Picture (Kuva)	Sopii mm. valokuvien toistamiseen.
Movie (Elokuva)	Sopii animoitujen kuvien toistamiseen.
Game (Pelit) (PC)	Sopii pelin kuvien näyttämiseen.
Custom (Oma) (xxx*¹)	Mukautetun asetuksen määrittäminen.

(VIDEO-tuloliitäntä / HDMI (videosignaali) -tuloliitäntä)

Standard (Vakio)	Standardi video-näyttö.
Cinema (Elokuva)	Sopiva asetus elokuville yms.
Dynamic (Dynaaminen)	Sopii tarkasti rajatuille kuville.
Game (Pelit)	Sopii pelin kuvien näyttämiseen.
Custom (Oma) (xxx*¹)	Mukautetun asetuksen määrittäminen.

*¹ Kyseisenä aikana valittu tulo näkyy näytöllä.

1 Paina kaukosäätimessä .

Tila vaihtuu joka kerta, kun näppäintä painetaan.

**Color Mode (Väritila)
-asetusvalikko**







Kirkkauden säätäminen

- 1 Paina kaukosäätimessä .**
Asetusvalikko avautuu näyttöön.
- 2 Valitse [Color] (väri) ja paina .**
Color (Väri) -valikko avautuu näyttöön.
- 3 Valitse [Brightness] (Kirkkaus) näppäimellä  tai  ja paina .**
Brightness (Kirkkaus) -säätövalikko tulee näkyviin.

Color (väri)-valikko

Color	
Return	
Color Mode	[Custom (xxxx)]
Brightness	[50]
Black Level	[Standard]
Contrast	[50]
Saturation	[0]
Hue	[0]
Temperature	[6500K]
Advanced Settings	
Reset	
↓ Select [ENTER] : Enter [EXIT] : Exit	

- 4 Säädä kirkkaus  - tai  -näppäimillä.**
Lisää näytön kirkkautta painamalla , tai vähennä sitä valitsemalla .

Brightness (Kirkkaus) -säätövalikko



- 5 Valitse haluttu kirkkaus painamalla .**
Haluttu kirkkausasetus tallennetaan.

HUOMAUTUS

- Auto EcoView -toimintoa käytettäessä näytön alaosassa oleva tunnistin tunnistaa ympäristön valoisuuden, ja näytön kirkkaus säädetään automaattisesti sopivaksi ympäristön ja näytettävän kuvan mukaan. Lisätietoja on Käyttöoppaassa, joka on "EIZO LCD Utility Disk" -levyllä (CD-levy).

Perusasetusten ja- säätöjen suorittaminen. Katso lisäasetuksiin/-säätöihin liittyvät tiedot CD-levyn Käyttöoppaasta.

HDMI CEC -toiminnon asetusten määrittäminen (ohjattaessa ulkoisia laitteita näytöstä)

Tämä näyttö tukee HDMI CEC (Consumer Electronics Control) -toimintoa. Vuorovaikutteinen ohjaus on mahdollista, kun HDMI CEC -toiminnolla varustettu ulkoinen laite on liitetty näyttöön HDMI-kaapelilla. Määritä seuraavat asetukset, kun haluat ohjata ulkoista laitetta näytöstä HDMI CEC -toiminnon avulla.

Huomio

- Tästä näytöstä voidaan ohjata HDMI CEC -toiminnon avulla vain niitä ulkoisia laitteita (kuten tallentimia ja soittimia), joissa on HDMI CEC -toiminto. Tämä toiminto ei kuitenkaan toimi oikein joidenkin laitteiden kanssa.
- Lisätietoja ulkoisten laitteiden ohjaamisesta ja HDMI CEC -toiminnosta on Remote Control Guide (Kaukosäätimen opas) -oppaassa ja Käyttöoppaassa, jotka ovat "EIZO LCD Utility Disk" -levyllä (CD-levy).

1 Varmista, että HDMI CEC -toiminto on otettu käyttöön ulkoisessa laitteessa.
Katso lisätietoja asetuksesta ulkoisen laitteen käyttöoppaasta.

2 Paina kaukosäätimessä .
Asetusvalikko avautuu näyttöön.

3 Valitse [Monitor Settings] (Näytön asetukset) näppäimellä  tai  ja paina .

Monitor Settings (Näytön asetukset) -valikko tulee näkyviin.

4 Valitse [HDMI CEC Setting] (HDMI CEC -asetus) näppäimellä  tai  ja paina .

HDMI CEC Setting (HDMI CEC -asetus) -valikko tulee näkyviin.

5 Määritä kunkin kohteen asetus.

1. Valitse asetuskohde näppäimellä  tai  ja paina .

Valitun kohteen asetusvalikko tulee näkyviin.

2. Valitse asetus näppäimellä  tai  ja paina .

- [HDMI CEC] : Valitse "Enable" (Ota käyttöön).
- [Power On Link] (Virta päälle -linkki) :
Valitse "Enable" (Ota käyttöön), jos haluat, että näyttöön kytkeytyy virta, kun ulkoiseen laitteeseen kytketään virta.
- [Power Off Link] (Virta pois päältä -linkki) :
Valitse "Enable" (Ota käyttöön), jos haluat, että ulkoisesta laitteesta katkeaa virta, kun näytöstä katkaistaan virta.

6 Paina .

Asetukset on määritetty.

Monitor Settings (Näytön asetukset) -valikko



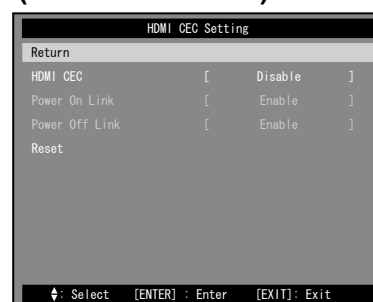

HDMI CEC Setting (HDMI CEC -asetus) -valikko



Ei kuvaa -ongelma

Jos näytössä ei näy kuvaa, kun seuraavat korjaustoimenpiteet on suoritettu, ota yhteyttä paikalliseen jälleenmyyjään.

1. Tarkista virran merkkivalo.

Oire	Tila	Mahdollinen aiheuttaja ja korjaava toimenpide
Ei kuvaa	Virran merkkivalo ei syty.	<ul style="list-style-type: none"> Tarkista, onko virtajohto kytketty asianmukaisesti. Varmista, että virta on kytketty päävirtakytkimellä. Paina kaukosäätimessä näppäintä  (tai näytössä ).
	Virran merkkivalo palaa sinisenä.	<p>Varmista, että laite on liitetty oikein.</p> <p>(PC-tuloliitäntä / HDMI-tuloliitäntä (PC-signaali)) Aseta kukin säätöarvo [Brightness] (Kirkkaus), [Contrast] (Kontrasti) kohdassa [Gain] (Voimakkuus)*¹ korkeammalle tasolle.</p> <p>(VIDEO-tuloliitäntä / HDMI (videosignaali)-tuloliitäntä) Varmista, että liitettyyn laitteeseen on kytketty virta.</p>
	Virran merkkivalo palaa oranssina.	<p>(PC-tuloliitäntä / HDMI-tuloliitäntä (PC-signaali))</p> <ul style="list-style-type: none"> Paina näppäimistön näppäintä tai napsauta hiirtä. Käynnistä tietokone.



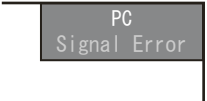

*¹Tietoja brightness (kirkkauden), contrast (kontrastin) ja gain (voimakkuuden) säätämisestä on Käyttöoppaassa, joka on CD-levyllä.

2. Tarkista näytöllä oleva virhesanoma.

(PC-tuloliitäntä / HDMI-tuloliitäntä (PC-signaali))

Oire	Tila	Mahdollinen aiheuttaja ja korjaava toimenpide
<p>Esimerkki:</p> 	<p>Sanoma näyttää, että tulosignaali on määritetyn taajuusalueen ulkopuolella.</p> <p>* Käytössä olevan tulosignaalin voi tarkistaa [Information] (Tiedot) -valikosta. (Määritetyn alueen ulkopuolinen signaalitaajuus näkyy magentan värisenä.)</p>	<p>Vaihda näyttötila sopivaksi näyttöohjaimen apuohjelman avulla. Katso lisätiedot näyttöohjaimen käyttöoppaasta.</p>

3. Tarkista asetusvalikon [Information] (Tiedot) -valikko.

(Paina kaukosäätimessä , valitse [Information] (Tiedot) -näppäimellä  tai  ja paina sitten .)

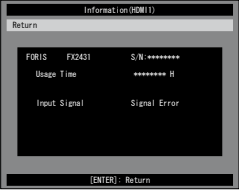
Oire	Tila	Mahdollinen aiheuttaja ja korjaava toimenpide
<p>Esimerkki:</p>  <p>"Signal Error" (Signaalivirhe) tulee näkyviin.</p>	<p>Vasemmalla näkyvä sanoma ilmaisee, että ulkoisesta laitteesta ei tule signaalia tai tulosignaali on määritetyn taajuusalueen ulkopuolella.</p>	<ul style="list-style-type: none"> Varmista, että laite on liitetty oikein. Varmista, että liitettyyn laitteeseen on kytketty virta. Tarkista ulkoisen laitteen lähtösignaalin muoto laitteen käyttöoppaasta.

Copyright© 2009 EIZO NANA O CORPORATION Kaikki oikeudet pidätetään.

Tätä opasta tai sen osaa ei saa monistaa, tallentaa tiedonhakujärjestelmään tai lähettää missään muodossa eikä millään tavalla sähköisesti, mekaanisesti tai muita menetelmiä käyttäen ilman EIZO NANA O CORPORATIONin kirjallista lupaa. EIZO NANA O CORPORATION on kaikin mahdollisin tavoin pyrkinyt varmistamaan, että käyttöoppaan tiedot ovat ajan tasalla, mutta EIZO-näyttöjen tekniset tiedot voivat muuttua ilman ennakoilmoitusta.

Apple ja Macintosh ovat Apple Inc:n rekisteröityjä tavaramerkkejä.

HDMI, HDMI-logo ja High-Definition Multimedia Interface ovat HDMI Licensing LLC:n tavaramerkkejä tai rekisteröityjä tavaramerkkejä.

VGA on International Business Machines Corporationin rekisteröity tavaramerkki.

Windows, Windows Vista ja Xbox 360 ovat Microsoft Corporationin rekisteröityjä tavaramerkkejä Yhdysvalloissa ja muissa maissa.

VESA on Video Electronics Standards Associationin rekisteröity tavaramerkki Yhdysvalloissa ja muissa maissa.

EIZO ja ScreenManager ovat EIZO NANA O CORPORATIONin rekisteröityjä tavaramerkkejä Japanissa ja muissa maissa.

FORIS on EIZO NANA O CORPORATIONin tavaramerkki.



EIZO NANA O CORPORATION

153 Shimokashiwano, Hakusan, Ishikawa 924-8566 Japan
Phone: +81 76 277 6792 Fax: +81 76 277 6793

EIZO EUROPE AB

Lovangsvagen 14 194 61, Upplands Väsby, Sweden
Phone: +46 8 594 105 00 Fax: +46 8 590 91 575

<http://www.eizo.com>

1st Edition-June, 2009