



Návod k obsluze

FlexScan® EV2485

Barevný LCD monitor

Důležité

Přečtěte si prosím tento Návod k obsluze a **BEZPEČNOSTNÍ OPATŘENÍ** (samostatný dokument), abyste si osvojili bezpečné a efektivní používání tohoto přístroje.

- Základní informace o instalaci a připojení monitoru k počítači naleznete v Návodu pro instalaci.
- Aktuální informace o produktu a poslední verzi Návodu k obsluze naleznete na našich webových stránkách:

www.eizoglobal.com

Umístění varovných nápisů

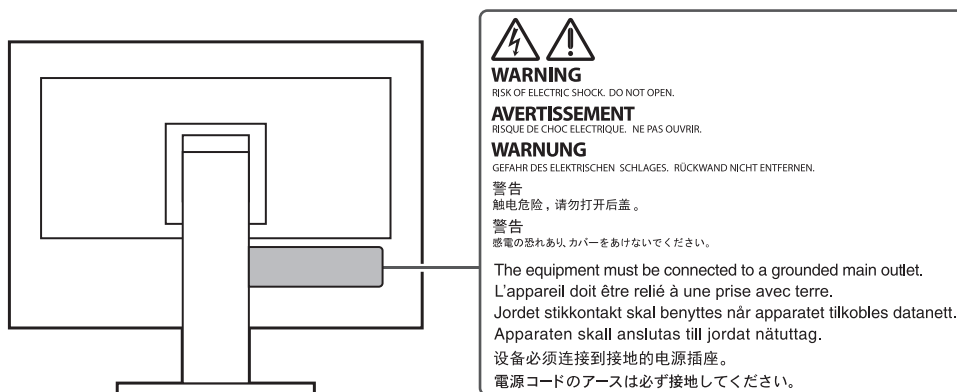

Tento výrobek byl speciálně nastaven pro použití v regionu, do kterého byl původně dodán. Při použití mimo určenou oblast nemusí přístroj pracovat tak, jak je uvedeno v technických údajích.

Žádná část tohoto návodu nesmí být reprodukována, ukládána v rešeršním systému či přenášena v jakékoliv formě nebo jakýmkoliv způsobem (elektronicky, mechanicky či jinak) bez předchozího písemného souhlasu společnosti EIZO Corporation.

Společnost EIZO Corporation není povinna uchovávat jakékoliv jí zasláné důvěrné materiály nebo informace, ledaže by byla učiněna opatření shodující se s potvrzením o příjmu uvedených informací společností EIZO Corporation. Přestože se maximálně snažíme, aby údaje v tomto návodu byly aktuální, vyhrazuji si právo na případné změny technických údajů monitorů EIZO.

Poznámky k tomuto produktu

O použití tohoto produktu

Tento výrobek je určen pro běžné použití jako např. vytváření dokumentů nebo sledování multimediálního obsahu (předpokládaná doba použití je 12 hodin denně).

Při použití monitoru v prostředích uvedených níže, která vyžadují mimořádně vysokou spolehlivost a bezpečnost, je zapotřebí dbát na korektní použití monitoru v souladu s bezpečnostními opatřeními.

- Dopravní prostředky a jejich řízení (lodě, letadla, vlaky či automobily)
- Bezpečnostní zařízení (systémy prevence živelných pohrom, bezpečnostní systémy aj.)
- Zdravotnická zařízení (monitory zobrazující životně důležité funkce na operačních sálech atd.)
- Řídicí zařízení jaderných elektráren (velíny, bezpečnostní kontrolní systémy reaktorů aj.)
- Důležitá komunikační zařízení (řízení letového provozu, křižovatek atd.)

Tento výrobek byl speciálně nastaven pro použití v regionu, do kterého byl původně dodán. Při používání mimo tento region se nemusí výrobek chovat podle uvedených údajů.

Na tento výrobek není poskytována záruka v případě použití jiným způsobem, než je popsáno v tomto návodu.

Údaje uvedené v tomto návodu jsou platné jen v případě použití:

- Napájecích kabelů, které jsou součástí balení
- Námi určeného typu signálních kabelů

S tímto výrobkem používejte příslušenství vyrobené nebo doporučené společností EIZO.

O LCD panelu

Podle našich měření zabere stabilizace zobrazení monitoru okolo 30 minut. Po zapnutí monitoru proto vyčkejte alespoň 30 minut, než začnete provádět úpravy nastavení monitoru.

Jas monitoru by měl být nastaven na nižší hodnoty, aby se předešlo velkým změnám zářivosti způsobeným dlouhodobým použitím.

Pokud je dlouhou dobu zobrazen jeden obraz a pak se obraz změní, může se objevit zbytkový (přetrvávající) obraz. Doporučujeme vám používat spořič obrazovky nebo časovač vypnutí, je-li zobrazen stejný obraz po dlouhou dobu. Na obrazovce se v takovém případě může objevit zbytkový obraz. Zbytkový obraz odstraníte změnou zobrazení či vypnutím monitoru na několik hodin.

Pokud je monitor v neustálém provozu po dlouhou dobu, mohou se na obrazovce objevit tmavé šmouhy nebo vypálený obraz. Pro maximalizaci životnosti monitoru jej doporučujeme pravidelně vypínat.

LCD panel je vyroben vysoce přesnou technologií. Pokud se přesto objeví černé nebo stále svítící pixely, nejedná se o poruchu. Pravděpodobnost výskytu bezvadných pixelů: 99,9994% nebo vyšší.

Podsvícení LCD panelu má konečnou dobu životnosti. V závislosti na způsobu použití může být životnost podsvícení zkrácena a diody bude zapotřebí vyměnit. Pokud obrazovka ztmavne nebo začne blikat, kontaktuje místního zástupce společnosti EIZO.

Netlačte na panel nebo na jeho okraje příliš velkou silou, mohlo by dojít k poškození obrazovky nebo ke vzniku vad obrazu. Pokud by byla obrazovka dlouhodobě vystavena tlaku, mohl by se LCD panel znehodnotit nebo poškodit. (Pokud jsou stopy po působení tlaku stále vidět, zobrazte na monitoru bílou nebo černou barvu. Vady obrazu by pak měly zmizet.)

Chraňte obrazovku před poškrábáním ostrými předměty. Tyto předměty by mohly poškodit povrch panelu. Nepokoušejte se čistit povrch pomocí papírových kapesníků, neboť by mohly poškrábat panel.

O instalaci

Pokud výrobek umístíte na lakovanou pracovní plochu, může její lak kvůli složení pryže stojanu přilnout k jeho spodku. Před použitím proto zkontrolujte povrch stolu.

Přenesete-li studený monitor do teplé místnosti nebo stoupne-li rychle teplota v místnosti, může dojít ke sražení vody uvnitř i vně monitoru. V takovém případě produkt nezapínejte. Vyčkejte, dokud se sražená voda nevypaří. V opačném případě by mohlo dojít k poškození produktu.

O údržbě

Pravidelným čištěním bude váš produkt vypadat stále jako nový a prodloužíte tím jeho životnost (viz „Čištění“ (str. 4)).

Čištění

V případě potřeby je možné skvrny na LCD panelu a krytu zařízení odstranit navlhčeným hadříkem nebo pomocí prostředku ScreenCleaner (k dispozici ve volném prodeji).

Upozornění

- Chemické látky jako alkohol nebo různé dezinfekční prostředky mohou způsobit změnu lesku, matování a vyblednutí krytu monitoru či obrazovky. Také mohou vést ke zhoršení kvality obrazu.
 - Nikdy nepoužívejte ředidla, benzín, alkohol, abrasivní prostředky nebo jiné agresivní čisticí prostředky. Při jejich použití by mohlo dojít k poškození LCD panelu a krytu přístroje.
-

Pohodlné používání monitoru

- Příliš tmavá nebo jasná obrazovka může mít vliv na vaše oči. Vždy upravte jas monitoru podle okolních podmínek.
- Při dlouhodobém sledování monitoru se mohou vaše oči unavit. Každou hodinu si vždy na 10 minut odpočiňte.

OBSAH

Poznámky k tomuto produktu	3	Kapitola 6 Nasazení/demontáž stojanu	34
Čištění.....	4	6-1. Demontáž stojanu	34
Pohodlné používání monitoru	4	6-2. Připevnění volitelného držáku	35
OBSAH	5	6-3. Připevnění původního stojanu zpět.....	36
Kapitola 1 Úvod	6	Kapitola 7 Reference	37
1-1. Vlastnosti.....	6	7-1. Připojení k více počítačům	37
● Podpora DisplayPort Alt Mode / USB Power Delivery	6	● Příklady zapojení.....	37
● Vysoká úroveň flexibility při instalaci	7	7-2. Funkce USB rozbočovače.....	38
● Snížení spotřeby elektrické energie.....	7	● Postup při zapojení	38
● Praktické ovládání monitoru prostřednictvím programu Screen InStyle	8	7-3. Technické údaje	39
1-2. Popis funkcí a ovládacích prvků.....	9	● Příslušenství.....	40
● Vpředu.....	9	Příloha	41
● Zezadu	10	Ochranné známky	41
1-3. Podporovaná rozlišení	11	Licence	41
1-4. Změna nastavení zobrazení v počítači	12		
● Windows 10.....	12		
● Windows 8.1	12		
● macOS	13		
Kapitola 2 Základní nastavení.....	14		
2-1. Použití ovládacích tlačítek.....	14		
2-2. Přepínání vstupních signálů.....	15		
2-3. Přepínání obrazových režimů (barevných režimů)	15		
● Obrazové režimy	15		
2-4. Úspora energie.....	16		
2-5. Nastavení jasu	18		
2-6. Nastavení hlasitosti	18		
Kapitola 3 Pokročilá nastavení	19		
3-1. Základní ovládání menu s nastavením	19		
3-2. Přehled funkcí v menu s nastavením.....	20		
● Nastavení Color.....	20		
● Nastavení Signal	23		
● Nastavení Preferences.....	25		
● Nastavení Language	26		
● Přehled Information.....	26		
Kapitola 4 Administrator Settings.....	27		
4-1. Základní ovládání menu „Administrator Settings“	27		
4-2. Funkce v menu „Administrator Settings“	28		
Kapitola 5 Řešení problémů.....	30		
5-1. Žádný obraz	30		
5-2. Problémy se zobrazením.....	32		
5-3. Ostatní problémy	33		

Kapitola 1 Úvod

Děkujeme vám, že jste se rozhodli pro tento LCD monitor EIZO.

1-1. Vlastnosti

● Podpora DisplayPort Alt Mode / USB Power Delivery

Tento produkt je vybaven konektorem USB typu C[®] (dále jen USB-C[®]) a podporuje přenos videosignálů (režim DisplayPort Alt) i nabíjení zařízení USB (USB Power Delivery).

Konektor je schopen poskytovat napájení maximálně o výkonu 70 W připojenému notebooku v režimu externího monitoru.

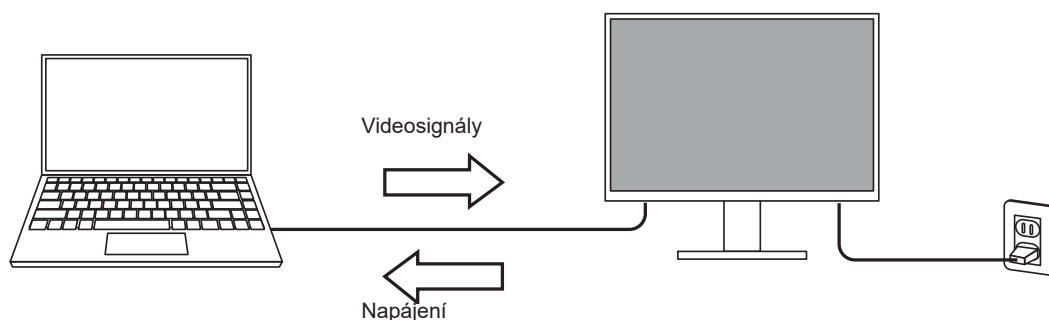

Poznámka

- Chcete-li zobrazit videosignály, musí připojené zařízení podporovat přenos video signálů (režim DisplayPort Alt).
- Pro nabíjení je zapotřebí, aby připojený notebook podporoval nabíjení z konektoru USB prostřednictvím funkce USB Power Delivery.
- Maximální napájecí napětí 70 W lze dosáhnout pouze použitím následujících USB kabelů.
 - CC200SS-5 A nebo CC200SSW-5 A (součástí balení)
 - CC100 (samostatně prodávané příslušenství)
- Připojené zařízení bude stále nabíjeno, i když je monitor v úsporném režimu.
- Je-li „Compatibility Mode“ v nabídce „Administrator Settings“ nastaven na „On“, lze připojená zařízení nabíjet i při vypnutém napájení monitoru.

● Vysoká úroveň flexibility při instalaci

- Tento produkt lze používat jako externí monitor k notebookům.

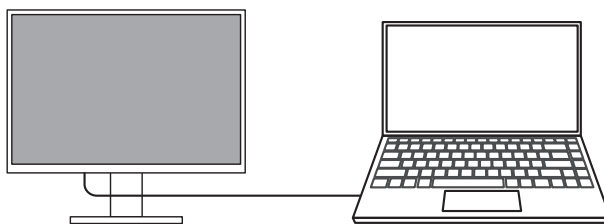

- Připojením monitoru k ramenu lze obrazovku použít v konfiguraci s více monitory, a to bez rámečků na všech 4 stranách.

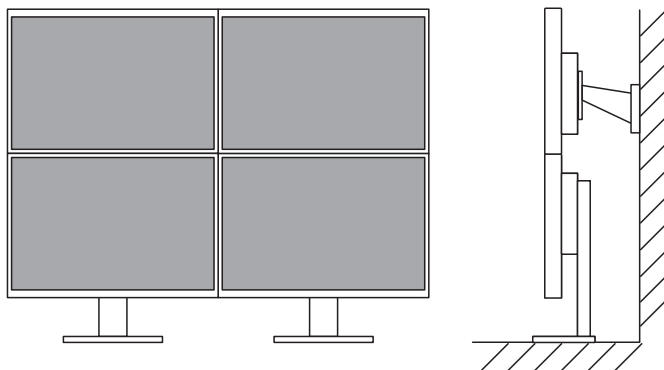

● Snížení spotřeby elektrické energie

Součástí tohoto monitoru jsou úsporné funkce, které automaticky přizpůsobí jas obrazovky okolnímu *1. Úroveň úspory energie (ukazatele Power Reduction, CO₂ Reduction a Eco Performance Level) lze zkontrolovat v nabídce „EcoView Settings“. (str. 17)

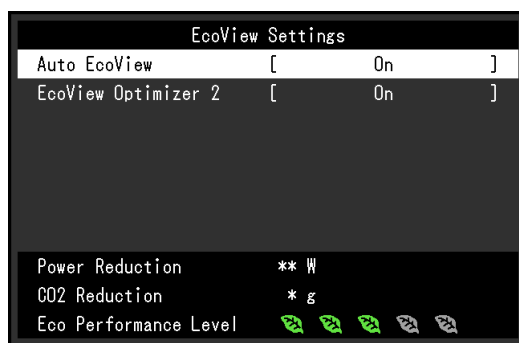

- Auto EcoView
Snímač okolního světla na přední straně monitoru detekuje jas okolního prostředí a automaticky upravuje jas obrazovky na příjemnou úroveň.
- EcoView Optimizer 2
Monitor automaticky přizpůsobí jas obrazovky podle úrovně bílé vstupního signálu. Tato funkce pomáhá snížit spotřebu při zachování jasu určeného vstupním signálem.

*1 Referenční hodnoty

Maximální příkon: 146 W (připojené USB zařízení, zapnutý reproduktor), standardní příkon: 12 W (jas 120 cd/m², žádné připojené USB zařízení, vypnutý reproduktor, výchozí nastavení)

● Praktické ovládání monitoru prostřednictvím programu Screen InStyle

Software „Screen InStyle“ umožňuje praktické ovládání funkcí monitoru.

- Lze jeho pomocí například automaticky přepínat barevný režim monitoru v závislosti na právě používané aplikaci.
- Vstupní signály můžete přepínat pomocí klávesových zkratk.
- Při zapojení více monitorů lze prostřednictvím tohoto programu zapínat a vypínat jednotlivé monitory či měnit jejich barevné režimy.

Poznámka

- Software Screen InStyle je možné stáhnout z webových stránek (www.eizoglobal.com).
 - Program podporuje pouze operační systém Microsoft Windows.
-

1-2. Popis funkcí a ovládacích prvků

● Vpředu

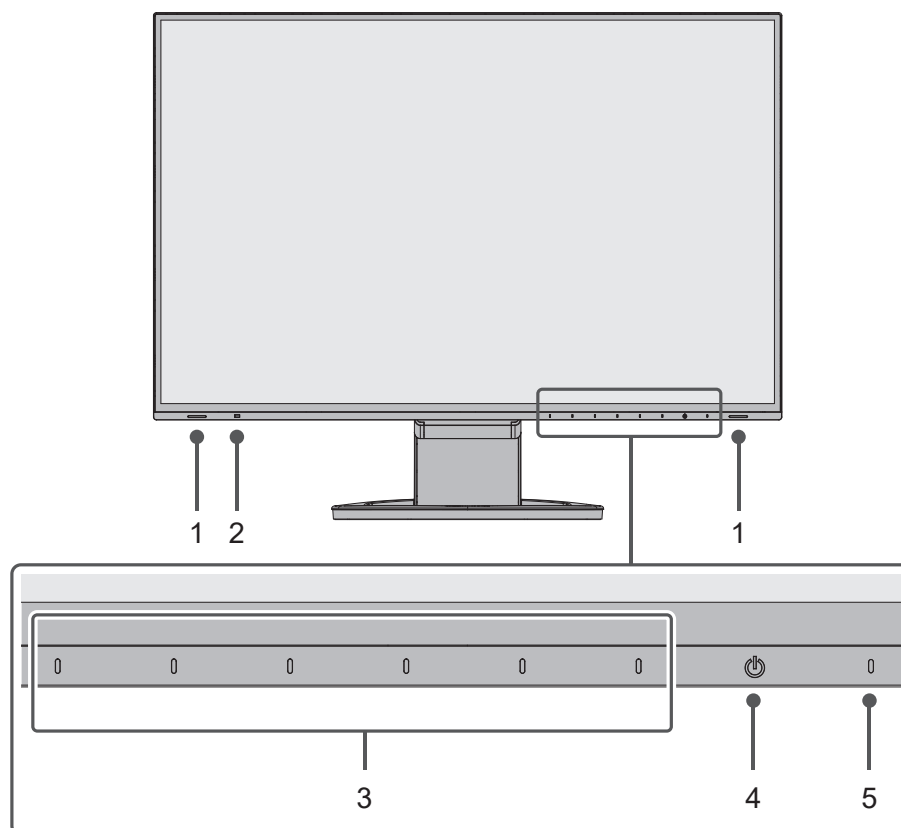

1. Reproduktry	Zajišťují zvukový výstup.
2. Senzor okolního světla	Detekuje okolní světlo. Při použití funkce Auto EcoView bude jas obrazovky automaticky přizpůsoben intenzitě okolního světla (str. 16).
3. Ovládací tlačítka	Slouží k zobrazení nabídek. Funkce tlačítek odpovídají příslušné nabídce na monitoru (str. 19).
4. Vypínač napájení	Zapnutí/vypnutí napájení.
5. Indikátor napájení	Indikuje provozní stav monitoru. Bílý: Normální provozní režim Oranžový: Úsporný režim VYP: Hlavní vypínač / napájení vypnuto

● Zezadu

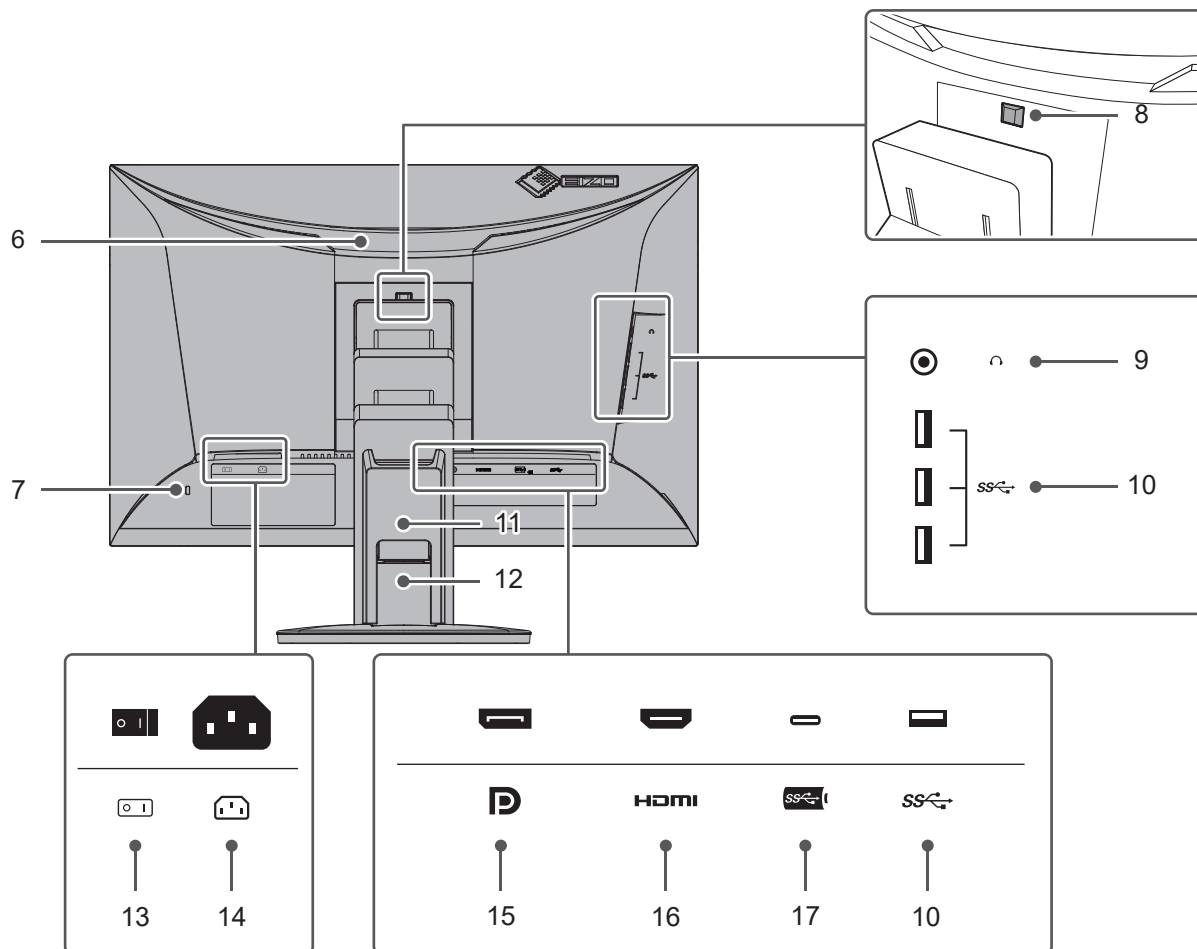

6. Rukojeť	Tato rukojeť slouží k přenášení monitoru.
7. Otvor pro bezpečnostní zámek	Podporuje bezpečnostní systém Kensington MicroSaver.
8. Tlačítko pro uvolnění	Pomocí tohoto tlačítka je možné vyjmout monitor ze stojanu.
9. Konektor pro sluchátka	Umožňuje připojení sluchátek.
10. Konektor USB-A (výstupní)	Připojení USB periférií (str. 38).
11. Držák kabelů	Drží kabely monitoru pohromadě.
12. Stojan*1	Slouží k nastavení výšky a úhlu (sklopení a otočení) monitoru.
13. Hlavní síťový vypínač	Zapnutí/vypnutí síťového napájení. : zapnuto, ○ : Off
14. Napájecí konektor	Pro připojení napájecího kabelu.
15. Konektor DisplayPort	Slouží pro připojení k PC vybavených rozhraním DisplayPort.
16. HDMI konektor	Slouží pro připojení k PC vybavených rozhraním HDMI.
17. Konektor USB-C (vstupní)	Slouží pro připojení k PC vybavených výstupním USB-C konektorem. Tento konektor rovněž přenáší signál USB pro použití s programy, které vyžadují USB spojení.

*1 Po odmontování stojanu lze připevnit jiný volitelný držák / stojan dle vaší volby.

1-3. Podporovaná rozlišení

Tento monitor podporuje následující rozlišení.

√: Podporované -: Nepodporované

Rozlišení	Vertikální frekvence (Hz)	DisplayPort	HDMI	USB-C
640 × 480	59,940	√	√	√
640 × 480	60,000	√	√	√
720 × 400	70,087	√	√	√
720 × 480	59,940	√	√	√
720 × 480	59,941	√	√	√
720 × 480	60,000	√	√	√
720 × 576	50,000	-	√	-
800 × 600	60,317	√	√	√
1024 × 768	60,004	√	√	√
1280 × 720	50,000	-	√	-
1280 × 720	59,940	√	√	√
1280 × 720	60,000	√	√	√
1280 × 800	59,810	√	√	√
1280 × 1024	60,020	√	√	√
1600 × 900	60,000	√	√	√
1600 × 1200	60,000	√	√	√
1680 × 1050	59,883	√	√	√
1680 × 1050	59,954	√	√	√
1920 × 1080	50,000	-	√	-
1920 × 1080	59,940	√	√	√
1920 × 1080	60,000	√	√	√
1920 × 1200 ^{*1}	59,950	√	√	√

*1 Doporučené rozlišení

Poznámka

- U možnosti Scan Format je k dispozici pouze progresivní typ obrazu.

1-4. Změna nastavení zobrazení v počítači

Pokud není po připojení monitoru k PC obraz zobrazen správně, postupujte podle následujícího postupu a proveďte změnu nastavení zobrazení.

● Windows 10

1. Klepněte pravým tlačítkem myši na volném místě plochy. Zobrazí se kontextová nabídka.
2. Z nabídky vyberte „Nastavení zobrazení“. Zobrazí se nabídka „Nastavení“.
3. Pokud je k počítači připojeno více monitorů, včetně např. obrazovky notebooku, zvolte možnost „Rozšířit tato zobrazení“ v rozbalovací nabídce „Více displejů“ a klikněte na tlačítko „Ponechat změny“ v potvrzovacím okně. Po změně nastavení klikněte na monitor v nabídce „Přizpůsobení displeje“.
4. Zaškrtněte možnost „Nastavit tento monitor jako hlavní“ nabídky „Více displejů“. Tento postup umožní správné zobrazení na monitoru.
5. Ujistěte se, že je v nabídce „Rozlišení“ nastavena doporučená hodnota rozlišení obrazovky. (U rozlišení bude uveden text „(doporučené)“.)
6. Pro změnu nastavení velikosti textu a ikon zvolte z rozbalovací nabídky požadované měřítko.
7. Pokud se po změně nastavení zobrazí výzva k odhlášení, odhlaste se a znova přihlaste.

● Windows 8.1

1. Chcete-li zobrazit pracovní plochu, klepněte na dlaždici „Desktop“ (Plocha) na obrazovce Start.
2. Klepněte pravým tlačítkem myši na volném místě plochy. Zobrazí se kontextová nabídka.
3. Z nabídky vyberte „Rozlišení obrazovky“. Zobrazí se nabídka s nastavením.
4. Pokud je k počítači připojeno více monitorů, včetně např. obrazovky notebooku, zvolte možnost „Rozšířit tato zobrazení“ v rozbalovací nabídce „Více displejů“ a klikněte na tlačítko „Použít“. V potvrzovací obrazovce klikněte na tlačítko „Ponechat změny“.
5. Vyberte monitor v nabídce „Displej“, zaškrtněte možnost „Nastavit tento monitor jako hlavní“ a klikněte na „Použít“. Tento postup umožní správné zobrazení na monitoru.
6. Ujistěte se, že je v nabídce „Rozlišení“ nastavena doporučená hodnota rozlišení obrazovky. (U rozlišení bude uveden text „(doporučené)“.)
7. Pro změnu velikosti textu a ikon klikněte na položku „Zvětšit nebo zmenšit text a další položky“. Posuňte posuvník, dokud položky v obrázku náhledu nebudou mít velikost, jakou chcete, a poté klikněte na tlačítko „Použít“.
8. Pokud se po změně nastavení zobrazí výzva k odhlášení/restartování počítače, odhlaste se a znova přihlaste, případně proveďte restart počítače.

● macOS

1. Vyberte „Předvolby systému“ z nabídky Apple.
2. Po zobrazení dialogového okna „Předvolby systému“ klepněte na „Monitory“.
3. Pokud je k počítači připojeno více monitorů, včetně např. obrazovky notebooku, ujistěte se, že na panelu „Uspořádání“ není zaškrtnuté políčko „Zrcadlit monitory“. Pokud je toto políčko zaškrtnuté, odškrtněte jej.
4. Přejděte do panelu „Monitor“ a ujistěte se, že je zvolena možnost „Výchozí pro monitor“ pro volbu „Rozlišení“. V opačném případě tuto možnost nastavte. Nyní jste nastavili optimální rozlišení pro váš monitor. Zavřete nabídku „Předvolby systému“. Pokud je k počítači připojeno více monitorů, včetně např. obrazovky notebooku, proveďte pro každý monitor příslušná nastavení v panelu „Monitor“.
5. V případě, že chcete nastavit vlastní rozlišení monitoru, klikněte na volbu „V měřítku“ a poté vyberte požadované rozlišení (ze seznamu nebo pomocí ikony). Následně zavřete panel.

Kapitola 2 Základní nastavení

Tento monitor umožňuje uživateli změnit nastavení jasu tak, aby vyhovoval osobním preferencím uživatele či použití monitoru, a zároveň došlo ke snížení spotřeby elektrické energie a dopadu na životní prostředí. Následující kapitola popisuje základní funkce a parametry, které lze nastavit prostřednictvím tlačítek na přední straně monitoru.

Pokročilá nastavení a konfigurační procedury se provádějí pomocí menu s nastavením, viz „[Kapitola 3 Pokročilá nastavení](#)“ (str. 19).

2-1. Použití ovládacích tlačítek

1. Zobrazení tlačítkové nabídky

1. Klepněte na jakékoliv tlačítko (s výjimkou )





Na obrazovce se objeví tlačítková nabídka.



Poznámka

- Nedotýkejte se přímo ovládacích prvků, které se zobrazují na obrazovce. Pod těmito prvky na obrazovce se nacházejí fyzická tlačítka, kterých se lze dotknout pro provedení seřízení/nastavení.

2. Nastavování/úpravy

1. Pro provedení požadovaného nastavení/úprav klepněte na příslušné tlačítko.
Objeví se menu s požadovaným nastavením.
(Může dojít rovněž ke zobrazení submenu. V takovém případě vyberte požadovanou položku nastavení pomocí tlačítek   a poté stiskněte .)
2. Prostřednictvím daných tlačítek proveďte požadovaná nastavení/úpravy a klepnutím na  změny použijete.

3. Opuštění

1. Stisknutím tlačítka  opustíte aktuální nabídku.

2-2. Přepínání vstupních signálů

V případě, že je k monitoru připojeno více vstupních zdrojů, lze mezi signály zobrazenými na obrazovce přepínat.

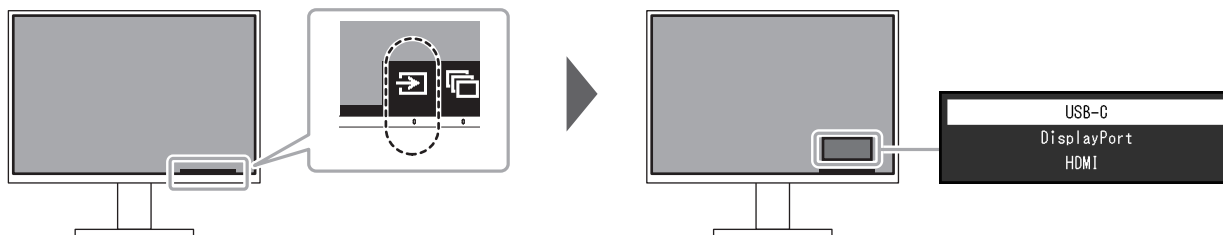

Poznámka

- Aplikace „Screen InStyle“ vám umožní přepínat vstupní signály pomocí klávesových zkratk.

2-3. Přepínání obrazových režimů (barevných režimů)

Součástí tohoto monitoru je několik barevných režimů pro různé druhy zobrazovaného obsahu. Přepínáním barevného režimu podle zobrazovaného obsahu dosáhnete optimálního zobrazení všech typů obsahu.

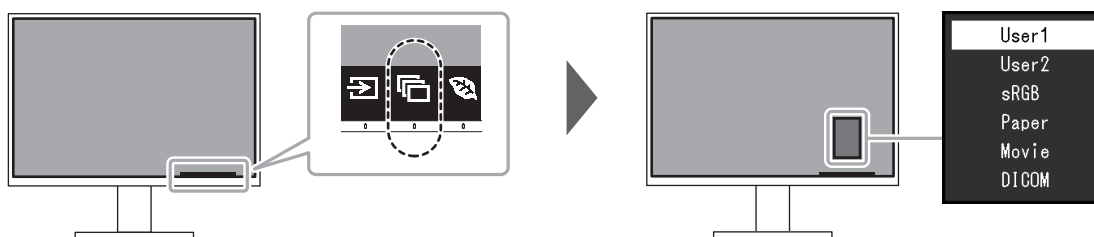

● Obrazové režimy

Barevný režim	Účel
User1 User2	Tyto režimy slouží k uživatelskému nastavení obrazového režimu.
sRGB	Tento režim je vhodný pro věrnou reprodukci barev z připojeného zařízení s podporou sRGB, např. z digitálních fotoaparátů.
Paper	Režim Paper reprodukuje barevné tóny a kontrast, který připomíná skutečný, potištěný papír. Vhodné pro věrné zobrazení knih a dokumentů.
Movie	Tento režim jasně zobrazuje pohybující se obraz s přesvědčivým trojrozměrným charakterem. Je vhodný pro přehrávání video obsahu.
DICOM	Tento režim zvolte při zobrazování ve zdravotnictví podle standardu DICOM®, části 14. Upozornění <ul style="list-style-type: none">• Monitor není určen k diagnostickým účelům.

Poznámka

- Software „Screen InStyle“ umožňuje automaticky zvolit barevný režim na základě použité aplikace.
- Režim Paper mode snižuje množství vyzářené modré barvy pomocí změny tónu barvy a ovládní jasu.

2-4. Úspora energie

Tento monitor je vybaven funkcemi EcoView, které uživateli umožňují šetřit elektrickou energií. Při použití funkce Auto EcoView, což je jedna z funkcí EcoView, bude jas obrazovky automaticky přizpůsoben intenzitě okolního světla.

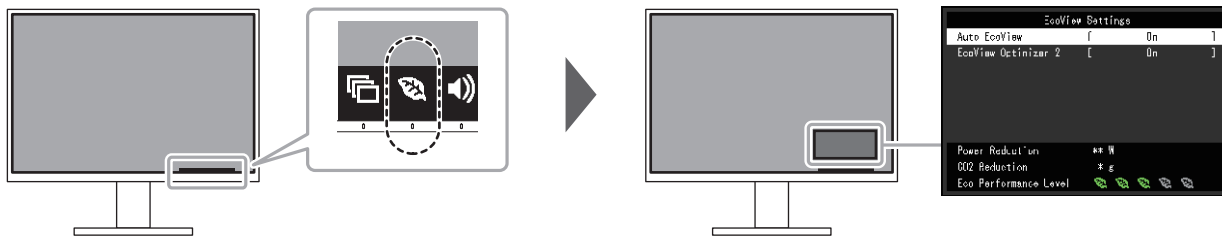

Funkce	Rozsah nastavení	Popis
Auto EcoView	On Off	<p>Snímač okolního světla na přední straně monitoru detekuje jas okolního prostředí a automaticky upravuje jas obrazovky na příjemnou úroveň prostřednictvím funkce Auto EcoView. Spotřebu elektrické energie podsvícení displeje lze snížit pomocí nastavení jasu na vhodnou úroveň.</p> <p>Tato funkce může rovněž zmírnit podráždění a únavu očí způsobenou příliš vysokým nebo příliš nízkým jasnem monitoru.</p> <p>Poznámka</p> <ul style="list-style-type: none"> • Dbejte na to, abyste během používání funkce Auto EcoView neblokovali světelný senzor vpředu ve spodní části monitoru. • I když je Auto EcoView nastaveno na „On“, můžete změnit jas monitoru pomocí funkčních tlačítek (☼) na přední straně monitoru nebo v nastavení barev. Způsob, jakým Auto EcoView mění jas, se také liší v závislosti na nastavené hodnotě. • Při zvoleném barevném režimu „DICOM“ se funkce Auto EcoView přepne na „Off“ (vypnuto).
EcoView Optimizer 2	On Off	<p>Monitor automaticky přizpůsobí jas obrazovky podle úrovně bílé vstupního signálu.</p> <p>Tato funkce pomáhá snížit spotřebu při zachování jasu určeného vstupním signálem.</p> <p>Poznámka</p> <ul style="list-style-type: none"> • Tato funkce se přepne do režimu „Off“ v následujících případech: <ul style="list-style-type: none"> - Při zvoleném barevném režimu „Movie“ nebo „DICOM“ • Po nastavení této funkce na „On“ může dojít ke změně vzhledu světlých barev. V případě, že vám to nevyhovuje, nastavte tuto funkci na „Off“.

Poznámka

- Úroveň úspory energie (ukazatele Power Reduction, CO₂ Reduction a Eco Performance Level) lze zkontrolovat v nabídce „EcoView Settings“. Čím více dílků se rozsvítí na ukazateli Eco Performance Level, tím vyšší je úroveň úspory energie.
 - Power Reduction: omezení spotřeby elektrické energie podsvícení displeje v závislosti na aktuálně nastaveném jasu.
 - CO₂ reduction: vypočítáno z hodnoty „Power Reduction“. Jedná se o odhadované množství emisí CO₂, které se uspoří při používání monitoru 1 hodinu.
 - Numerická hodnota byla vypočtena na základě koeficientu (0,000555 t CO₂/kWh) dle příslušné vyhlášky japonského ministerstva (2006, Ministry of Economy, Trade and Industry, Ministry of Environment, civil code article 3) a může se v jednotlivých zemích a letech lišit.
-

2-5. Nastavení jasu

Jas obrazovky lze nastavit tak, aby vyhovoval použití monitoru a osobním preferencím uživatele. Jas obrazovky se nastavuje díky změně intenzity podsvícení (světelného zdroje za LCD panelem).

Rozsah nastavení

0 až 100

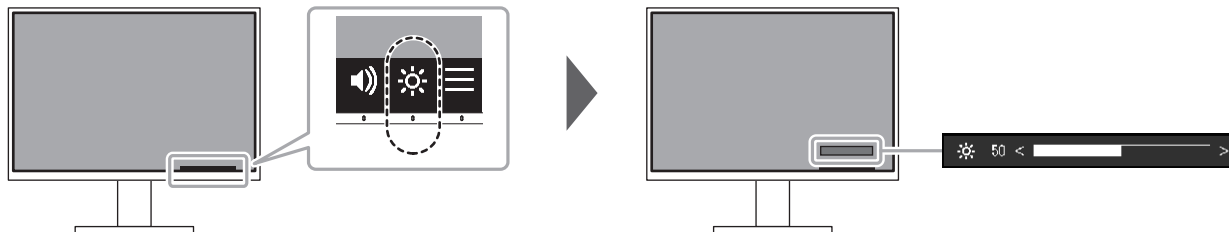

2-6. Nastavení hlasitosti

Hlasitost reproduktorů a sluchátek je možné nastavovat samostatně.

Rozsah nastavení

0 až 30

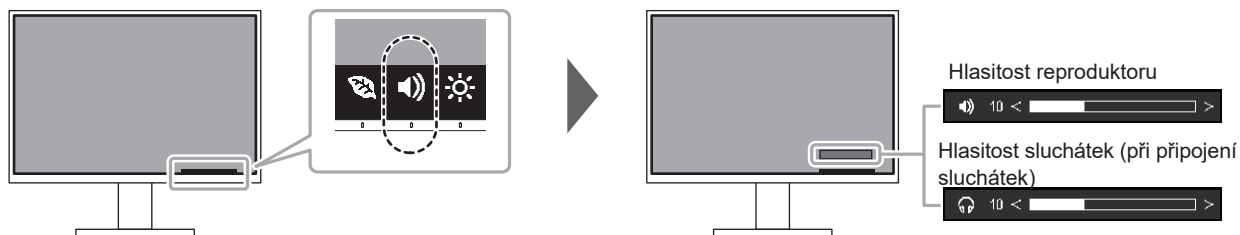



Kapitola 3 Pokročilá nastavení

Tato kapitola popisuje pokročilá nastavení monitoru a postupy, které je možné provádět pomocí menu s nastavením.

Nastavení základních funkcí popisuje kapitola „[Kapitola 2 Základní nastavení](#)“ (str. 14).



3-1. Základní ovládání menu s nastavením

1. Zobrazení menu

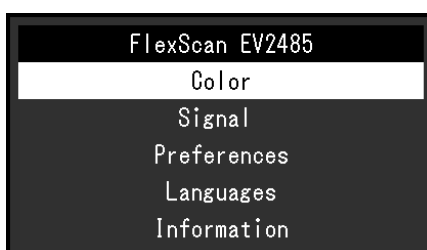

1. Klepněte na jakékoliv tlačítko (s výjimkou )
Zobrazí se tlačítková nabídka.
2. Zvolte .
Objeví se nabídka s nastavením.





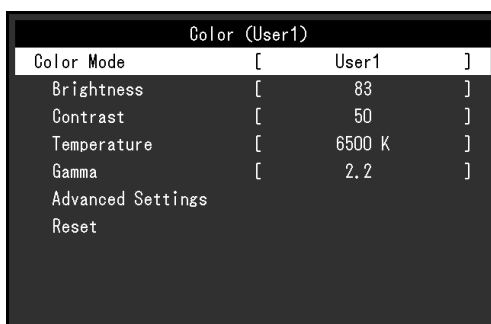



2. Nastavování/úpravy

1. Pomocí   zvolte menu, které chcete nastavovat a pak stiskněte .
Objeví se submenu.



2. Pomocí   zvolte položku, jejíž nastavení chcete změnit a pak stiskněte .
Objeví se menu s požadovaným nastavením.



3. Prostřednictvím tlačítek   nebo   proveďte požadovaná nastavení/úpravy a stisknutím  změny použijete.
Objeví se submenu.
Stisknutím tlačítka  v průběhu nastavování dojde ke zrušení aktuální operace a obnovení stavu příslušného nastavení na původní hodnotu.

3. Opuštění

1. Opakovaným stisknutím tlačítka **X** opustíte menu s nastavením.

3-2. Přehled funkcí v menu s nastavením

● Nastavení Color

Nastavení barevného režimu lze změnit na základě osobních preferencí. Provedená nastavení pro jednotlivé barevné režimy se uloží.

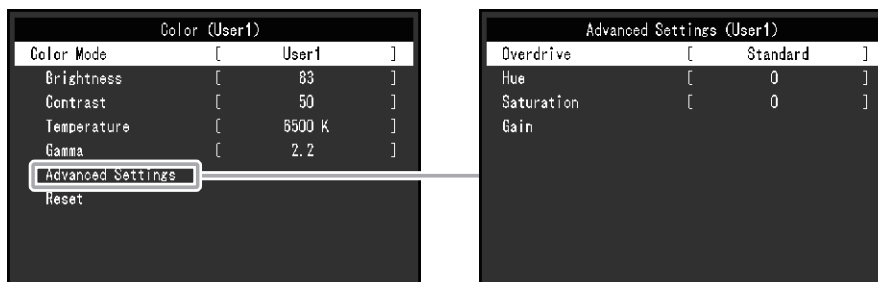

Funkce, které je možné nastavit, se liší v závislosti na použitém barevném režimu.

√: Možno nastavit -: Nelze nastavit

Funkce	Barevný režim				
	User1 User2	sRGB	Paper	Movie	DICOM
Brightness	√	√	√	√	-
Contrast	√	-	-	√	-
Temperature	√	-	√	√	-
Gamma	√	-	-	-	-
Advanced Settings	Overdrive	√	-	-	-
	Hue	√	-	-	√
	Saturation	√	-	-	√
	Gain	√	-	-	-
Reset	√	√	√	√	-

Upozornění

- Podle našich měření zabere stabilizace výkonu elektronických součástek okolo 30 minut. Po zapnutí monitoru proto vyčkejte alespoň 30 minut, než začnete provádět úpravy nastavení monitoru.
- Stejný obraz může na více monitorech vypadat mírně odlišně kvůli charakteristickým vlastnostem každého monitoru. Jemné nastavení barev proveďte pomocí vizuálního porovnání obou monitorů. Chcete-li upravit a sladit barvy na více monitorech, postupujte podle níže uvedeného postupu.
 1. Na každém monitoru zobrazte bílou obrazovku.
 2. Použijte jeden z monitorů jako vizuální referenční bod pro nastavení „Brightness“, „Temperature“ a „Gain“ ostatních monitorů.
- Pokud je Auto EcoView nastaveno na „On“, stejné nastavení jasu sdílejí všechny barevné režimy a nelze je nastavit individuálně pro každý barevný režim.

Funkce	Rozsah nastavení	Popis
Color Mode	User1 User2 sRGB Paper Movie DICOM	Na základě použití monitoru zvolte požadovaný režim. Nastavení barevného režimu lze změnit na základě osobních preferencí. Zvolte režim, jehož nastavení chcete změnit, a použijte příslušnou funkci. Poznámka <ul style="list-style-type: none"> • Více informací o nastavení jednotlivých režimů naleznete v kapitole „2-3. Přepínání obrazových režimů (barevných režimů)“ (str. 15).
Brightness	0 až 100	Jas obrazovky se nastavuje díky změně intenzity podsvícení (světelného zdroje za LCD panelem). Poznámka <ul style="list-style-type: none"> • Pokud máte pocit, že je obraz příliš tmavý, i když je jas nastaven na 100, proveďte nastavení kontrastu.
Contrast	0 až 100	Kontrast obrazu se upravuje změnou úrovně videosignálu. Poznámka <ul style="list-style-type: none"> • Při kontrastu úrovně 50 jsou zobrazeny všechny barevné stupně. • Při nastavování monitoru je vhodné před nastavením kontrastu nejprve nastavit jas, aby nedošlo ke ztrátě některých stupňů jasu. • Nastavení kontrastu proveďte v následujících případech. <ul style="list-style-type: none"> - Pokud vám připadá obraz příliš tmavý, i když je jas nastaven na 100% (Nastavte kontrast na hodnotu vyšší než 50%)
Temperature	Off 4000 K až 10000 K (v krocích po 500 K, nicméně hodnota 9300 K je k dispozici)	Nastavení teploty barev. Teplota barev se obvykle používá pro vyjádření odstínu „bílé“ a/nebo „černé“ pomocí numerické hodnoty. Hodnota se udává ve stupních „K“ (Kelvina). Obrazovka bude mít při nízkých hodnotách teploty červený odstín. V případě vysokých hodnot teploty barev bude odstín modrý, podobně jako u různých teplot ohně. Pro každou zvolenou teplotu barev se nastaví přednastavená hodnota Gain. Poznámka <ul style="list-style-type: none"> • Hodnoty uvedené v „K“ slouží pouze pro orientaci. • „Gain“ umožňuje provést pokročilejší nastavení. • Pokud nastavíte „Off“, bude obraz zobrazen s přirozeným podáním barev daného monitoru (Gain: 100 pro každý kanál RGB). • Pokud změníte zisk, přepne se teplota barev na „Off“.

Funkce		Rozsah nastavení	Popis
Gamma		1.8 2.0 2.2 2.4	Nastavení hodnoty gama. Zatímco jas monitoru se mění v závislosti na vstupním signálu, míra změny není proporcionální vůči vstupnímu signálu. Zajištění rovnoměrné závislosti jasu monitoru na vstupním signálu se označuje jako „gama korekce“. Poznámka <ul style="list-style-type: none"> • Pokud je zvolen barevný režim „sRGB“, je jako hodnota gama rovněž uvedeno „sRGB“. • Pokud je zvolen barevný režim „Paper“, je jako hodnota gama rovněž uvedeno „Paper“. • Pokud je zvolen barevný režim „DICOM“, je jako hodnota gama rovněž uvedeno „DICOM“.
Advanced Settings	Overdrive	Enhanced Standard Off	Tato funkce umožňuje nastavit úroveň funkce Overdrive podle aktuálního použití monitoru. Při zobrazení rychle se měnícího obrazu může nastavení „Enhanced“ snížit opožďování obrazu. Poznámka <ul style="list-style-type: none"> • V závislosti na rozlišení a nastavení „Picture Expansion“ (str. 23) může být přepínání nastaveno na „Off“.
	Hue	-50 až 50	Nastavení odstínu. Poznámka <ul style="list-style-type: none"> • Při použití této funkce je možné, že nebudou zobrazeny některé barevné přechody.
	Saturation	-50 až 50	Nastavení sytosti barev. Poznámka <ul style="list-style-type: none"> • Při použití této funkce je možné, že nebudou zobrazeny některé barevné přechody. • Při minimální hodnotě (-50) bude obraz monochromatický.
	Gain	0 až 100	Jas jednotlivých barevných složek červená/zelená/modrá je označován jako „Gain“. Odstín „bílé“ lze poté upravit pomocí jednotlivých barevných složek – červená/zelená/modrá. Poznámka <ul style="list-style-type: none"> • Při použití této funkce je možné, že nebudou zobrazeny některé barevné přechody. • Hodnota zisku se mění v závislosti na teplotě barev. • Pokud změníte zisk, přepne se teplota barev na „Off“.
Reset		-	Obnoví všechna barevná nastavení pro aktuálně zvolený barevný režim na jejich původní hodnoty.

● Nastavení Signal

Podrobnější nastavení vstupních signálů, např. velikosti obrazovky nebo formátu barev.

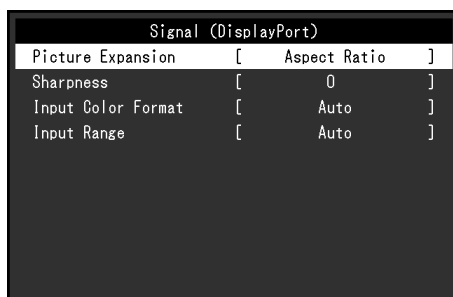

Funkce	Rozsah nastavení	Popis
Picture Expansion	Auto *1 Full Screen Aspect Ratio Dot by Dot	<p>Velikost obrazu na displeji lze změnit.</p> <ul style="list-style-type: none"> „Auto“ Monitor automaticky změní velikost obrazu podle poměru stran a informací o rozlišení z PC. „Full Screen“ Obraz je roztažen na celou obrazovku. Vzhledem k odlišným poměrům stran může v některých případech docházet ke zkreslení obrazu. „Aspect Ratio“ Obraz je zvětšen na celou obrazovku bez změny poměru stran. Vzhledem k zachování poměrů stran může docházet k vytváření prázdných vodorovných či svislých pruhů. „Dot by Dot“ Rozlišení a velikost obrazu je dána vstupním signálem. <p>Poznámka</p> <ul style="list-style-type: none"> Příklady nastavení <ul style="list-style-type: none"> - Full Screen - Aspect Ratio - Dot by Dot (vstupní signál)
Sharpness	-2 až 2	<p>Při zobrazení nízkých rozlišení v režimech rozšířeného obrazu („Full Screen“ nebo „Aspect Ratio“) může dojít k rozmazání zobrazeného textu nebo čar. Tuto rozmazanost lze snížit konfigurací nastavení ostroty.</p> <p>Poznámka</p> <ul style="list-style-type: none"> U některých rozlišení není nutné konfigurovat nastavení ostroty. („Sharpness“ není hodnota, kterou lze zvolit.)

Funkce	Rozsah nastavení	Popis
Input Color Format	Auto YUV 4:2:2 *1 YUV 4:4:4 *1 YUV *2 RGB	Umožňuje nastavení barevného prostoru vstupního signálu. Pokud máte pocit, že barvy nejsou zobrazeny správně, zkuste toto nastavení změnit.
Input Range	Auto Full Limited	<p>V závislosti na zařízení pro reprodukci videa může dojít k omezení úrovně černobílého videosignálu na monitoru. Tento druh signálu se nazývá „Limited range“. Na druhou stranu, neomezené signály se nazývají „Full range“.</p> <ul style="list-style-type: none"> • „Auto“ Rozsah jasu vstupního signálu se posuzuje automaticky a zobrazuje se správně (doporučené nastavení). V závislosti na zařízení pro reprodukci videa nemusí být monitor schopen posoudit omezený (Limited range) rozsah a plný rozsah (Full range). V takovém případě volba „Full“ nebo „Limited“ umožní jeho správné zobrazení. • „Full“ Zvolte v případě signálů s plným rozsahem (Full range). V případě nesprávného zobrazení černé a bílé lze po zvolení této možnosti získat odpovídající zobrazení. • „Limited“ Zvolte v případě signálů s omezeným rozsahem. Pokud je vybrána tato možnost, rozsah výstupního signálu se zvětší z 0 na 255, aby došlo ke správnému zobrazení, pokud je černá příliš vybledlá a bílá příliš matná. <p>Poznámka</p> <ul style="list-style-type: none"> • Je-li v nabídce „Input Color Format“ vybrána možnost „YUV“, nastaví se nastavení na „Limited“. Pokud je navíc vybrána možnost „Auto“ a monitor určí vstupní barevný formát jako YUV, nastavení se automaticky nastaví na „Limited“.

*1 K dispozici pouze při vstupu HDMI

*2 K dispozici pouze při vstupu DisplayPort nebo USB-C

● Nastavení Preferences

Nastavení monitoru lze upravit tak, aby vyhovovalo použití monitoru a osobním preferencím uživatele.

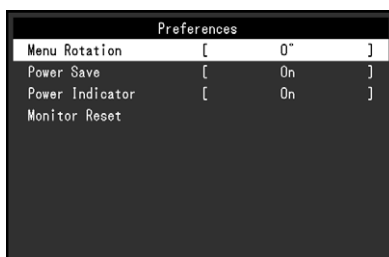

Funkce	Rozsah nastavení	Popis
Menu Rotation	0° 90° 270°	<p>Je-li monitor používán ve svislé poloze, lze také změnit natočení menu s nastavením.</p> <p>Poznámka</p> <ul style="list-style-type: none"> Zkontrolujte, jsou-li signálové kabely správně připojeny. Pro svislé použití monitoru je nutné nakonfigurovat nastavení počítače. Více informací naleznete na našich webových stránkách (www.eizoglobal.com). Obrazovkové menu nelze otočit o 180°. Při otočení monitoru o 180° proveďte nastavení monitoru před otáčením.
Power Save	On Off	<p>Monitor lze nastavit tak, aby přešel do úsporného režimu v závislosti na stavu připojeného PC.</p> <p>Monitor přejde do úsporného režimu asi 15 sekund poté, co přestal být detekován vstupní signál.</p> <p>Když monitor vstoupí do úsporného režimu, nebude zobrazen žádný obraz a není reprodukován zvuk.</p> <ul style="list-style-type: none"> Opuštění úsporného režimu <ul style="list-style-type: none"> Stiskněte některé z funkčních tlačítek (kromě ) na čelní straně monitoru Monitor automaticky opustí úsporný režim, jakmile obdrží vstup <p>Poznámka</p> <ul style="list-style-type: none"> Během přechodu do úsporného režimu se na monitoru zobrazí příslušná zpráva 5 vteřin v předstihu. Pokud monitor nebudete vůbec používat, můžete vypnout napájení či odpojit napájecí kabel a zcela tak přerušit přívod elektrické energie. Pokud je nastavení „Compatibility Mode“ (str. 28) nastaveno na „On“, budou zařízení připojená přes rozhraní USB fungovat i v případě, že je monitor v úsporném režimu. Z tohoto důvodu se může spotřeba monitoru měnit i v úsporném režimu v závislosti na připojených USB zařízeních.
Power Indicator	On Off	Světlo indikátoru napájení (bílé) lze během používání monitoru vypnout.
Monitor Reset	-	<p>Slouží k obnovení všech nastavení na jejich původní hodnoty s výjimkou následujících.</p> <ul style="list-style-type: none"> Nastavení v menu „Administrator Settings“

● Nastavení Language

Jazyk zobrazovaných menu a zpráv lze změnit.

Rozsah nastavení

Angličtina, němčina, francouzština, španělština, italtina, švédština, japonština, zjednodušená čínština, tradiční čínština



Upozornění

- Jazyk menu „Administrator Settings“ (angličtinu) není možné změnit.
-

● Přehled Information

Zde můžete zjistit podrobné informace o monitoru (označení modelu, výrobní číslo, verzi firmware, provozní dobu) a vstupním signálu.

Příklad:

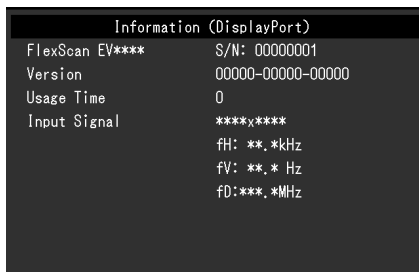



Kapitola 4 Administrator Settings

Tato kapitola popisuje konfiguraci položek v menu „Administrator Settings“.

4-1. Základní ovládání menu „Administrator Settings“

1. Zobrazení menu

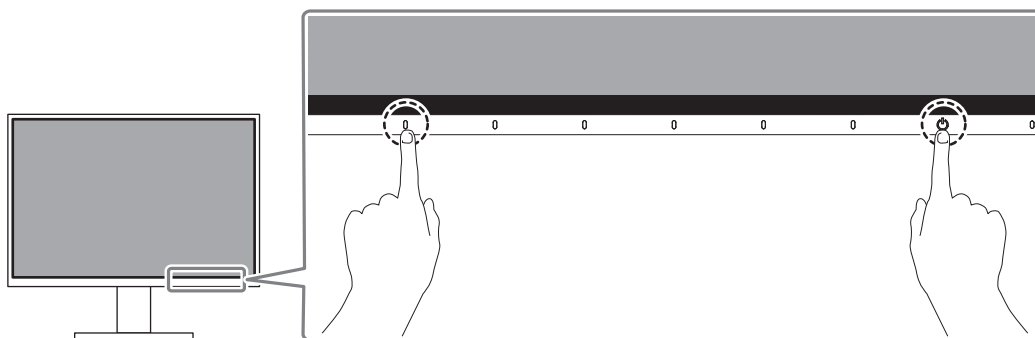

1. Klepnutím na  vypněte monitor.
2. Klepněte na tlačítko, které se nachází zcela vlevo, a podržte tlačítko  více než 2 vteřiny. Monitor se zapne.







Objeví se menu „Administrator Settings“.

Administrator Settings		
Auto Input Detection	[Off]
Compatibility Mode	[Off]
USB	[On]
On-Screen Logo	[On]
Key Lock	[Off]
Apply		

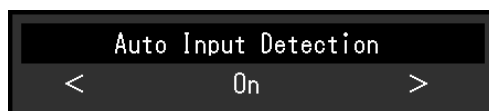
2. Nastavení

1. Pomocí   zvolte položku, jejíž nastavení chcete změnit a pak stiskněte .
Objeví se menu s požadovaným nastavením.



2. Proved'te nastavení pomocí   a stiskněte .
Objeví se menu „Administrator Settings“.

3. Použití nastavení a opuštění

1. Zvolte „Apply“ a následně .
Dojde k použití provedeného nastavení a opuštění menu „Administrator Settings“.

Upozornění

- Jazyk menu „Administrator Settings“ (angličtina) není možné změnit.

4-2. Funkce v menu „Administrator Settings“

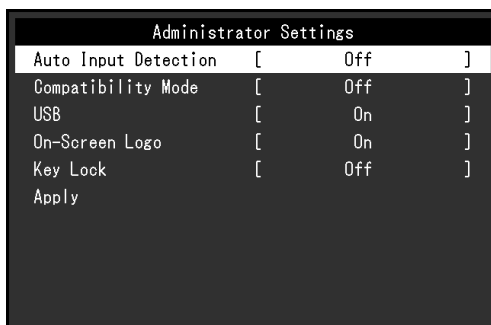



Funkce	Rozsah nastavení	Popis
Auto Input Detection	On Off	<p>Monitor automaticky rozpoznává konektor, prostřednictvím kterého je připojen vstup PC signálu, a adekvátně zobrazí obraz.</p> <ul style="list-style-type: none"> „On“ Jakmile je monitor připojen k více počítačům a některý z nich přejde do úsporného režimu či jiného stavu, ve kterém nevysílá monitoru žádný signál, přepne monitor automaticky vstupní zobrazení na některý z dalších připojených počítačů. „Off“ Nastaví se při ručním výběru vstupních signálů. V tomto případě slouží k výběru zdroje vstupního signálu tlačítko  na přední straně monitoru. Podrobnosti viz „2-2. Přepínání vstupních signálů“ (str. 15). <p>Poznámka</p> <ul style="list-style-type: none"> Po uvedení monitoru do provozu automaticky rozpozná konektor, prostřednictvím kterého je připojen vstup PC signálu, a adekvátně zobrazí obraz nezávisle na tom, zda je tato funkce nastavena na „On“ nebo „Off“. Při nastavení „On“ monitor přejde do úsporného režimu pouze tehdy, když nebude přijímat signál z žádného PC.
Compatibility Mode	On Off	<p>Pokud chcete následujícím úkazům zabránit, nastavte funkci na „On“.</p> <ul style="list-style-type: none"> Po zapnutí/vypnutí monitoru nebo návratu z úsporného režimu dochází ke změně polohy ikon nebo oken. I když používáte myš nebo klávesnici, počítač se nevrací ze spánku. Při vypnutí hlavního vypínače nebudou zařízení připojená do USB portů pracovat, a připojená zařízení nebudou napájena. Při vypnutém napájení monitoru nejsou napájena zařízení připojená ke konektoru USB-C.

Funkce	Rozsah nastavení	Popis
USB	On Off	<p>Můžete přepínat mezi zapnutím a vypnutím USB portu monitoru.</p> <ul style="list-style-type: none"> • „On“ Aktivuje USB port. Pokud chcete použít některou z následujících funkcí, nastavte tuto funkci na „On“. <ul style="list-style-type: none"> - Zobrazení videosignálů pomocí konektoru USB-C - USB Hub Function - USB Power Delivery - Screen InStyle (ovládání monitoru) • „Off“ Deaktivuje port USB, takže nelze používat periferní zařízení USB. <p>Poznámka</p> <ul style="list-style-type: none"> • Stisknutím přepínače vlevo na tři sekundy nebo déle ve stavu, kdy je monitor zapnutý a nabídka se nezobrazuje, můžete změnit nastavení z „Off“ na „On“. Stejný postup však nelze použít pro změnu z „On“ na „Off“.
On-Screen Logo	On Off	<p>Po zapnutí monitoru se na obrazovce objeví logo EIZO. Pokud je tato funkce nastavena na „Off“, logo EIZO se nezobrazí.</p>
Key Lock	Off Menu All	<p>Pokud si přejete zabránit změnám nastavení, je možné tlačítka na přední straně monitoru uzamknout.</p> <ul style="list-style-type: none"> • „Off“ (výchozí nastavení) Všechna tlačítka budou aktivní. • „Menu“ Tlačítko  bude uzamčeno. • „All“ Uzamknutí všech tlačítek kromě síťového vypínače.

Kapitola 5 Řešení problémů

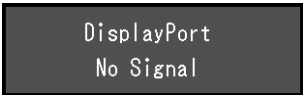
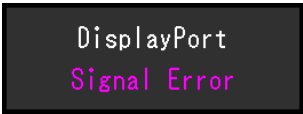
5-1. Žádný obraz

Problém	Možná příčina a řešení
1. Žádný obraz <ul style="list-style-type: none">Indikátor napájení se nerozsvítí.	<ul style="list-style-type: none">Zkontrolujte, je-li napájecí kabel správně připojen.Zapněte hlavní vypínač na zadní straně monitoru.Klepněte na .Vypněte hlavní vypínač na zadní straně monitoru a po několika minutách jej opět zapněte.
<ul style="list-style-type: none">Indikátor napájení svítí bíle.	<ul style="list-style-type: none">Zvyšte „Brightness“, „Contrast“ nebo „Gain“ v obrazovkovém menu (viz „Nastavení Color“ (str. 20)).
<ul style="list-style-type: none">Indikátor napájení svítí oranžově.	<ul style="list-style-type: none">Přepněte vstupní signál.Změňte nastavení položky „Compatibility Mode“ v menu „Administrator Settings“ na „On“ (viz „Compatibility Mode“ (str. 28)).Pohněte myši nebo stiskněte libovolnou klávesu na klávesnici.Zkontrolujte, je-li počítač zapnutý.Vypněte hlavní vypínač na zadní straně monitoru a opět jej zapněte.
<ul style="list-style-type: none">Indikátor napájení bliká oranžově a bíle.	<ul style="list-style-type: none">Tento problém může nastat, když je počítač připojený přes konektor DisplayPort. Použijte signálový kabel doporučený společností EIZO. Monitor vypněte a opět zapněte.Zkontrolujte připojení a stav zařízení USB připojených k monitoru.
2. Zobrazila se následující zpráva.	Tyto zprávy se zobrazí, pokud není v pořádku vstupní signál – i tehdy, pokud monitor funguje správně.
<ul style="list-style-type: none">Tato zpráva se zobrazí, pokud není na vstupu žádný signál. Příklad: 	<ul style="list-style-type: none">Důvodem může být fakt, že některé počítače neprodukují signál bezprostředně po zapnutí.Zkontrolujte, je-li počítač zapnutý.Zkontrolujte, je-li signálový kabel správně připojen.Přepněte vstupní signál.Vypněte hlavní vypínač na zadní straně monitoru a opět jej zapněte.Zkuste nastavit „Auto Input Detection“ v nabídce „Administrator Settings“ na „Off“ a vstupní signál přepněte ručně (viz „Auto Input Detection“ (str. 28)).
<ul style="list-style-type: none">Tato zpráva znamená, že je vstupní signál mimo povolený frekvenční rozsah. Příklad: 	<ul style="list-style-type: none">Zkontrolujte, zda nastavení počítače splňuje požadavky monitoru na rozlišení a vertikální frekvenci (viz „1-3. Podporovaná rozlišení“ (str. 11)).Restartujte počítač.K vhodnému nastavení použijte ovládací panel grafické karty. Blíže viz návod od grafické karty.
<ul style="list-style-type: none">Tato zpráva se zobrazí v případě, kdy je do konektoru USB-C připojeno zařízení, které nepodporuje výstup videosignálu prostřednictvím tohoto konektoru. Příklad: 	<ul style="list-style-type: none">Zkontrolujte, zda je připojený kabel signálním kabelem, který doporučujeme.Zkontrolujte, zda konektor USB-C připojeného zařízení podporuje výstup videosignálu (DisplayPort Alt Mode). Blíže informace získáte u výrobce zařízení.Připojte zařízení pomocí konektoru DisplayPort nebo HDMI.

Problém	Možná příčina a řešení
<ul style="list-style-type: none">Tato zpráva se zobrazí, když je port USB monitoru vypnutý. Příklad: 	<ul style="list-style-type: none">Zkontrolujte, zda je „USB“ v nabídce „Administrator Settings“ nastaveno na „On“ (viz „USB“ (str. 29)).

5-2. Problémy se zobrazením

Problém	Možná příčina a řešení
1. Obrazovka je příliš světlá nebo příliš tmavá.	<ul style="list-style-type: none"> • Proveďte nastavení jas („Brightness“) nebo kontrastu („Contrast“) v obrazovkovém menu (více informací viz „Nastavení Color“ (str. 20)). (Podsvícení LCD monitoru má omezenou dobu životnosti. Pokud obrazovka ztmavne nebo začne blikat, kontaktujte místního zástupce společnosti EIZO.) • Je-li obraz příliš světlý, zkuste změnit nastavení funkce Auto EcoView na „On“. Monitor detekuje množství okolního světla a podle toho automaticky upravuje jas obrazovky (viz „Auto EcoView“ (str. 16)).
2. Jas se mění sám od sebe.	<ul style="list-style-type: none"> • Zkontrolujte, zda je položka Auto EcoView nastavena na „Off“ (viz „Auto EcoView“ (str. 16)).
3. Znaky a obrázky jsou rozmazané.	<ul style="list-style-type: none"> • Zkontrolujte, zda nastavení počítače splňuje požadavky monitoru na rozlišení a vertikální frekvenci (viz „1-3. Podporovaná rozlišení“ (str. 11)). • Zkuste nastavit zvětšení zobrazení v operačním systému na „100%“. Při použití více monitorů zkuste nastavit zvětšení zobrazení na „100%“ na všech monitorech.
4. Objevil se zbytkový obraz.	<ul style="list-style-type: none"> • Zbytkový obraz je specifickým problémem LCD displejů. Snažte se vyvarovat zobrazování stejného obrazu po velmi dlouhou dobu. • Doporučujeme vám používat spořič obrazovky nebo časovač vypnutí, je-li zobrazen stejný obraz po dlouhou dobu. Na obrazovce se v takovém případě může objevit zbytkový obraz. Zbytkový obraz odstraníte změnou zobrazení či vypnutím monitoru na několik hodin.
5. Na obrazovce zůstávají zelené/červené/modré/bílé body nebo vadné pixely.	<ul style="list-style-type: none"> • To je způsobeno charakterem LCD panelů a nejedná se o poruchu.
6. Na obrazovce zůstávají rušivé obrazce nebo stopy po působení tlaku.	<ul style="list-style-type: none"> • Zobrazte na monitoru dlouhodobě bílou nebo černou plochu. Vady obrazu by pak měly zmizet.
7. Na obrazovce se objevuje šum.	<ul style="list-style-type: none"> • Nastavte v obrazovkovém menu volbu „Overdrive“ na „Off“ (viz „Overdrive“ (str. 22)). • U HDCP signálů může chvíli trvat, než se zobrazí normální obraz.
8. Po zapnutí/vypnutí monitoru nebo návratu z úsporného režimu dochází ke změně polohy ikon nebo oken.	<ul style="list-style-type: none"> • Změňte nastavení položky „Compatibility Mode“ v menu „Administrator Settings“ na „On“ (viz „Compatibility Mode“ (str. 28)).
9. Zobrazené barvy nejsou správné.	<ul style="list-style-type: none"> • V obrazovkovém menu Setting zkuste změnit položku „Input Color Format“ (viz „Input Color Format“ (str. 24)).
10. Obraz není zobrazen na celé ploše obrazovky.	<ul style="list-style-type: none"> • V obrazovkovém menu Setting zkuste změnit položku „Picture Expansion“ (viz „Picture Expansion“ (str. 23)). • Zkontrolujte, zda nastavení rozlišení počítače odpovídá rozlišení monitoru.

5-3. Ostatní problémy

Problém	Možná příčina a řešení
1. Menu s nastavením se nezobrazuje.	<ul style="list-style-type: none">• Zkontrolujte, zda není zapnut zámek tlačítek (viz „Key Lock“ (str. 29)).
2. Není možné vybrat žádnou položku v nabídce s nastavením.	<ul style="list-style-type: none">• Nastavení položek, které jsou zobrazeny šedou barvou, není možné změnit.
3. Žádný zvuk.	<ul style="list-style-type: none">• Zkontrolujte, zda není hlasitost nastavena na 0.• Zkontrolujte, zda je správně nastaveno aktuální PC a software pro přehrávání zvuku.
4. USB zařízení připojená k monitoru nefungují.	<ul style="list-style-type: none">• Zkontrolujte správné připojení USB kabelu mezi PC a monitorem.• Zkontrolujte správné připojení USB kabelu mezi periferním zařízením a monitorem.• Vyzkoušejte jiný USB port na monitoru.• Vyzkoušejte jiný USB port na PC.• Restartujte počítač.• Pokud je funkce „Compatibility Mode“ v nabídce „Administrator Settings“ nastavena na „Off“, nebudou zařízení připojená do výstupních USB portů pracovat. Změňte nastavení „Compatibility Mode“ na „On“ (viz „Compatibility Mode“ (str. 28)).• Je-li „USB“ v nabídce „Administrator Settings“ nastaveno na „Off“, nelze použít periferní zařízení připojená k portu USB. Nastavte „USB“ na „On“ (viz „USB“ (str. 29)).• Pokud periferní zařízení pracuje správně, je-li spojeno přímo s PC, kontaktujte místního zástupce společnosti EIZO.• Podle konkrétního řadiče USB (host controller), který používáte, nemusí být připojená USB zařízení správně rozeznána. Aktualizujte ovladač na nejnovější ovladač USB poskytnutý daným výrobcem nebo monitor připojte do portu USB 2. 0.• Pro uživatele Windows: Zkontrolujte nastavení USB portů v BIOSu počítače. (Více informací, viz příručka k počítači.)
5. Indikátor napájení bliká oranžově a bíle.	<ul style="list-style-type: none">• Tento problém může nastat, když je počítač připojený přes konektor DisplayPort. Použijte signálový kabel doporučený společností EIZO. Monitor vypněte a opět zapněte.• Zkontrolujte připojení a stav zařízení USB připojených k monitoru.• Vypněte hlavní vypínač na zadní straně monitoru a opět jej zapněte.
6. I když používáte myš nebo klávesnici, počítač se nevrací ze spánku.	<ul style="list-style-type: none">• Změňte nastavení položky „Compatibility Mode“ v menu „Administrator Settings“ na „On“ (viz „Compatibility Mode“ (str. 28)).
7. Počítač nepracuje se zdrojem napájení (USB Power Delivery) z monitoru.	<ul style="list-style-type: none">• Zkontrolujte, zda počítač splňuje specifikace pro provoz se zdrojem napájení 70 W.• Pro napájecí zdroj 70 W použijte následující USB kabely.<ul style="list-style-type: none">- CC200SS-5 A nebo CC200SSW-5 A (součástí balení)- CC100 (samostatně prodávané příslušenství)

Kapitola 6 Nasazení/demontáž stojanu

6-1. Demontáž stojanu

Stojan tohoto monitoru je možné odmontovat.

Upozornění

- S odmontovaným stojanem nehýbejte nahoru a dolů. Pohybujete-li stojanem nahoru a dolů, dokud není připojen k monitoru, může dojít k poškození nebo zranění.
- Pokud monitor nebo stojan upustíte, může to způsobit poškození nebo zranění v důsledku hmotnosti monitoru a stojanu.

1. Zvedněte monitor do maximální výšky.

Upozornění

- Není-li monitor zvednut do maximální výšky, mohou nastat případy, kdy se výška monitoru při demontáži stojanu náhodně změní. To může být příčinou zranění nebo poškození.

2. Položte LCD monitor na měkkou utěrku rozprostřenou na stabilním a rovném podkladu. Strana s displejem musí mířit dolů.

3. Odmontujte stojan.

Jak je znázorněno na schématu, stiskněte uzamykací tlačítko (1) a přitom pevně přidržte podpěrnou část stojanu a posuňte stojan ve směru stojanu na dně (2). Dále vytáhněte stojan nahoru a vyjměte jej (3).

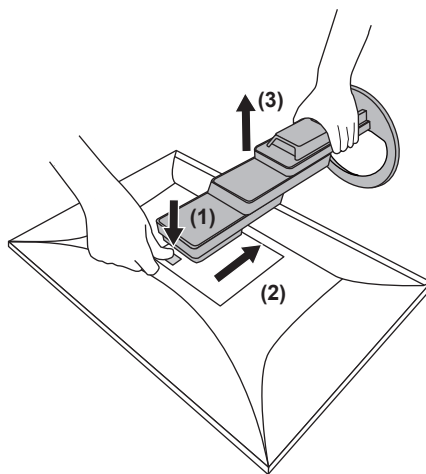



6-2. Připevnění volitelného držáku

Po odmontování stojanu lze připevnit jiný volitelný držák / stojan dle vaší volby. Příslušné volitelné držáky nebo stojany naleznete na našem webu. www.eizoglobal.com

Upozornění

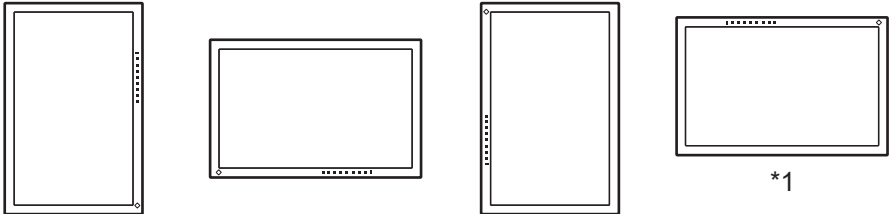
- Při montáži ramene/držáku postupujte podle instrukcí v návodu od jejich výrobce.
- Pokud použijete přídatné rameno/držák jiného výrobce, měl by splňovat následující podmínky podle standardu VESA.
 - Rozteč otvorů držáku: 100 mm × 100 mm
 - Požadované rozměry pro montáž ramena nebo držáku podle standardu VESA: 122 mm × 122 mm nebo méně
 - Tloušťka desky: 2,6 mm
 - Dostatečná maximální nosnost pro udržení monitoru (bez stojanu) a připojených součástí (kabelů atd.).
- Při montáži ramene/držáku jsou možnosti otáčení a pohybu (úhlu naklonění) následující:

Orientation	
Rozsah pohybu (úhel naklonění)	 <p>Nahoru: 45°</p> <p>Dolů: 45°</p>

*1 Pokud umístíte monitor tímto směrem, pravidelně čistěte napájecí konektor a okolní oblast. Pokud se na zařízení přilepí prach, voda, olej nebo jiné materiály, může dojít k požáru.

- Kabley připojte až po upevnění držáku/ramene.
- S odmontovaným stojanem nehýbejte nahoru a dolů. Mohlo by dojít k vašemu poranění nebo k poškození tohoto zařízení.
- Monitor a rameno/držák jsou těžké. Při jejich upuštění může dojít k jejich poškození nebo k poranění.
- Pravidelně kontrolujte, zda jsou šrouby dostatečně utažené. Pokud šrouby nejsou dostatečně utažené, může dojít k odpojení monitoru. To může být příčinou zranění nebo poškození.

1. Uchyťte přídatné rameno/držák k monitoru.

Pro instalaci použijte běžně dostupné šrouby, které splňují následující podmínky.

- Délka závitu: tloušťka podložky (W) + 2,6 mm^{*1} + 5 mm až 8 mm

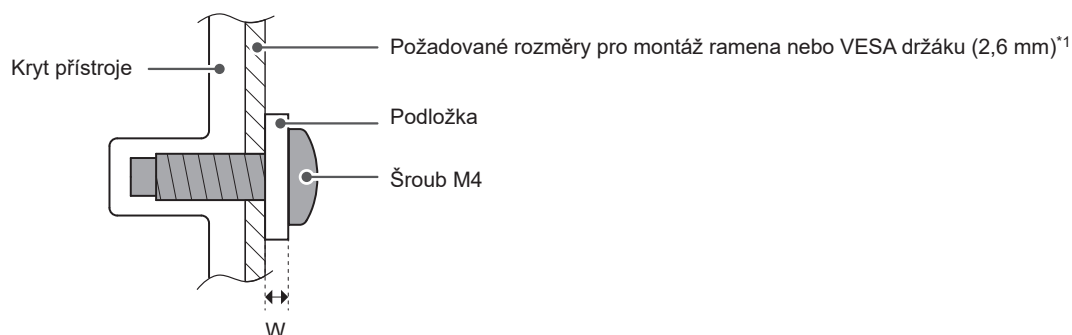

6-3. Připevnění původního stojanu zpět

- 1.** Položte LCD monitor na měkkou utěrku rozprostřenou na stabilním a rovném podkladu. Strana s displejem musí mířit dolů.
- 2.** Odšroubujte upevňovací šrouby přídatného ramene (nebo stojanu) a demontujte jej.
- 3.** Připevněte originální stojan zpět.

Vložte čtyři záklopy ve stojanu do příslušných čtyř otvorů na zadním panelu monitoru (1) a zasuňte stojan směrem nahoru, dokud neuslyšíte zřetelné zacvaknutí (2). Po správném nasazení uslyšíte zřetelné zacvaknutí.

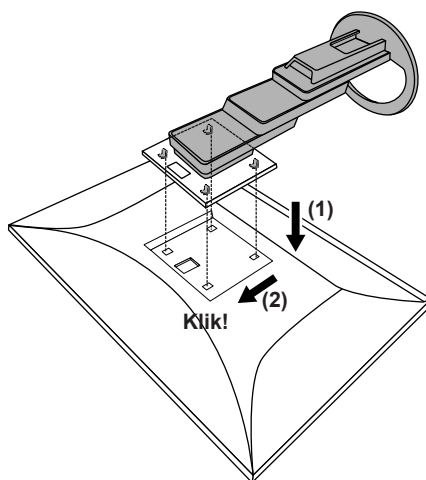

Kapitola 7 Reference

7-1. Připojení k více počítačům

Monitor lze připojit k více počítačům, mezi kterými lze přepínat a vybrat ten, jehož výstup si přejete na monitoru zobrazit.

● Příklady zapojení

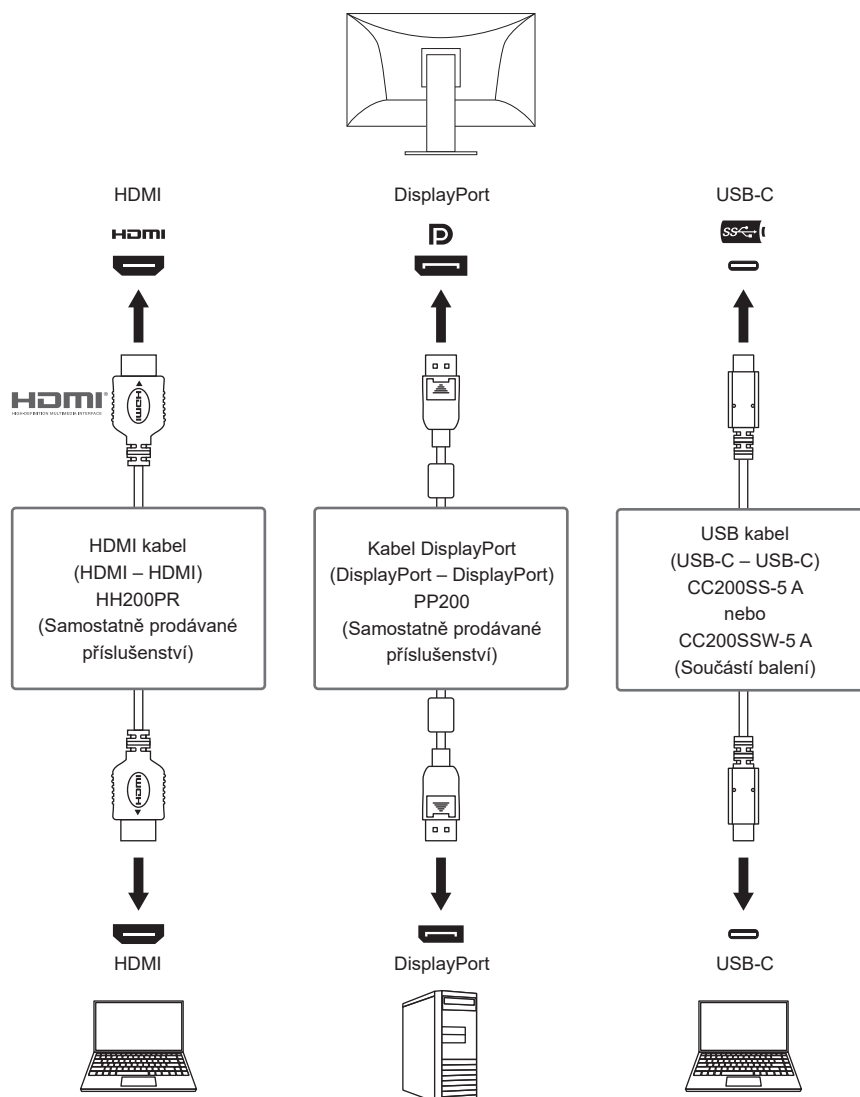

Poznámka

- V tomto případě slouží k výběru zdroje vstupního signálu tlačítko  na přední straně monitoru. Podrobnosti viz „2-2. Přepínání vstupních signálů“ (str. 15).
- Monitor automaticky rozpoznává konektor, prostřednictvím kterého je připojen vstup PC signálu, a adekvátně zobrazí obraz. Podrobnosti viz „Auto Input Detection“ (str. 28).

7-2. Funkce USB rozbočovače

Tento přístroj je vybaven vestavěným USB rozbočovačem. Funguje jako USB rozbočovač v případě, že je připojen k PC s podporou připojení více USB zařízení.

● Postup při zapojení

1. Připojte kabel USB-C (CC200SS-5 A nebo CC200SSW-5 A).
2. V případě potřeby připojte myš, klávesnici nebo jiné zařízení k výstupnímu portu USB.

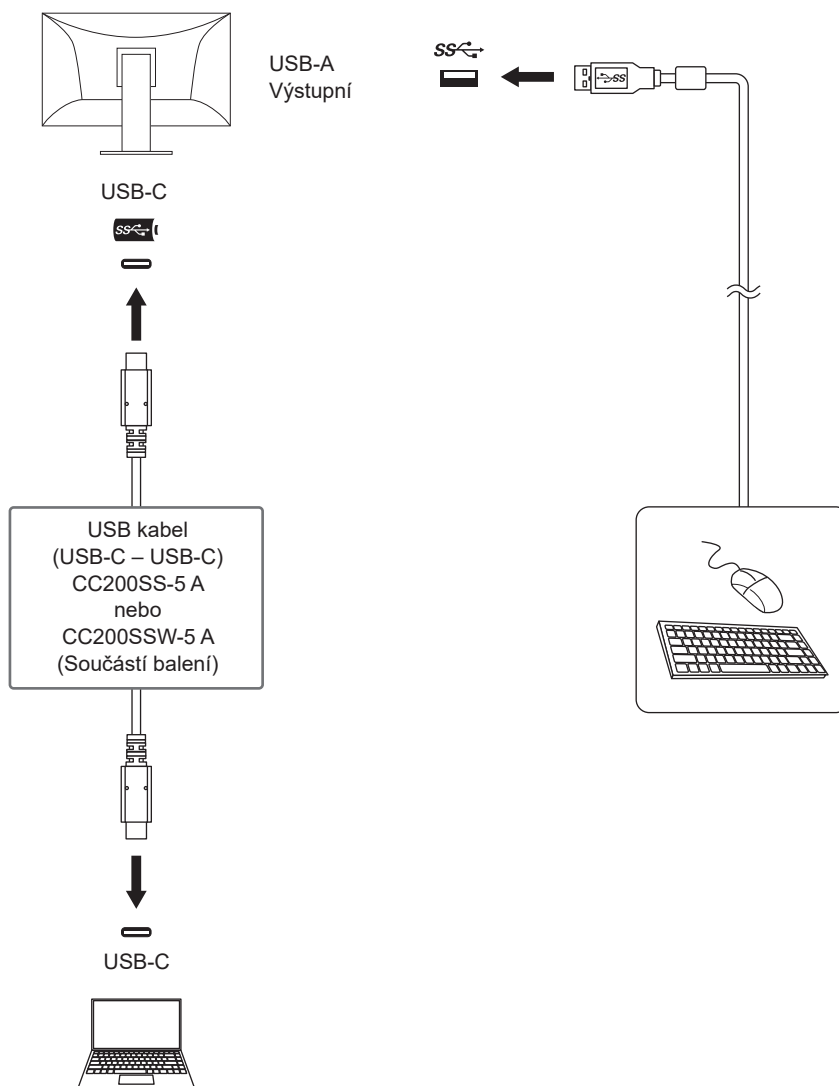

Upozornění

- Tato funkce nemusí fungovat v závislosti na počítači, který používáte, operačním systému a periferních zařízeních. Pro informace o kompatibilitě USB se obraťte na výrobce jednotlivých zařízení.
- I v případě, že je monitor v úsporném režimu, budou zařízení připojená přes rozhraní USB fungovat. Z tohoto důvodu se může spotřeba monitoru měnit i v úsporném režimu v závislosti na připojených USB zařízeních.
- Při vypnutí hlavního vypínače nebudou zařízení připojená do USB portů pracovat.
- Pokud je funkce „Compatibility Mode“ (str. 28) nastavena na „Off“, nebudou zařízení připojená do USB portů pracovat.

Poznámka

- U počítačů, které nejsou vybaveny konektorem USB-C, použijte běžně dostupný převodní kabel nebo adaptér USB-A – USB-C.
- Tento přístroj podporuje specifikaci USB 3.1 Gen 1. Během připojení k periferním zařízením s podporou USB 3.1 Gen 1 je možný vysokorychlostní přenos dat.

7-3. Technické údaje

LCD panel	Typ	IPS (antireflexní)		
	Podsvícení	LED		
	Velikost	61,1 cm (24,1 palce)		
	Rozlišení	1920 × 1200 pixelů		
	Zobrazovací plocha (H × V)	518,4 mm × 324,0 mm		
	Rozteč bodů	0,270 mm × 0,270 mm		
	Zobrazitelné barvy	8bitové barvy:	16,77 miliónu barev	
	Pozorovací úhel (horizontální/vertikální, typicky)	178° / 178°		
	Doba odezvy (typicky)	Šedá-šedá:	14 ms (nastavení Overdrive: vypnuto) 5 ms (nastavení Overdrive: Enhanced)	
Videosignály	Vstupní rozhraní	DisplayPort (kompatibilní s HDCP 1.3) × 1, HDMI (kompatibilní s HDCP 1.4)* ¹ × 1, USB-C (režim DisplayPort Alt, kompatibilní s HDCP 1.3) × 1		
	Digitální rozkladové frekvence (hor./ver.)	DisplayPort:	31 kHz až 76 kHz / 59 Hz až 61 Hz, 69 Hz až 71 Hz (při 720 × 400)	
		HDMI:	31 kHz až 76 kHz / 49 Hz až 51 Hz, 59 Hz až 61 Hz, 69 Hz až 71 Hz (při 720 × 400)	
		USB-C (režim DisplayPort Alt):	31 kHz až 76 kHz / 59 Hz až 61 Hz, 69 Hz až 71 Hz (při 720 × 400)	
	Snímkový synchronizační režim	49 Hz až 61 Hz		
	Bodová frekvence (max.)	162 MHz		
USB	Port	Vstupní	USB-C (USB 3.1 Gen 1)* ² × 1	
		Výstupní	USB-A (USB 3.1 Gen 1) × 4	
	Standard	USB Specification Revision 3.1 Gen 1		
	Přenosová rychlost	5 Gbps (perfektní), 480 Mbps (vysoká), 12 Mbps (plná), 1,5 Mbps (nízká)		
	Napájecí zdroj	Vstupní	USB-C (USB 3.1 Gen 1): Maximálně 70 W (5 V / 3 A, 9 V / 3 A, 12 V / 3 A, 15 V / 3 A, 20 V / 3,5 A)	
		Výstupní	USB-A (USB 3.1 Gen 1): Maximálně 900 mA na 1 port* ³	
Audio	Vstupní formát audia	DisplayPort:	2kan. lineární PCM (32 kHz / 44,1 kHz / 48 kHz / 88.2 kHz / 96 kHz / 176,4 kHz / 192 kHz)	
		HDMI:	2kan. lineární PCM (32 kHz / 44,1 kHz / 48 kHz / 88.2 kHz / 96 kHz / 176,4 kHz / 192 kHz)	
		USB-C (režim DisplayPort Alt):	2kan. lineární PCM (32 kHz / 44,1 kHz / 48 kHz / 88.2 kHz / 96 kHz / 176,4 kHz / 192 kHz)	
	Reproduktory	1 W + 1 W		
	Sluchátka	2 mW + 2 mW (32 Ω)		
	Vstupní rozhraní	DisplayPort × 1, HDMI × 1, USB-C (režim DisplayPort Alt) × 1 (sdílený s video signálem)		
	Výstupní rozhraní	Konektor pro sluchátka × 1		

Obrazovka Power	Vstup	100–240 Vst ±10 %, 50/60 Hz 1,50 A – 0,65 A
	Maximální příkon	146 W a méně
	Úsporný režim	0,5 W nebo méně (bez připojeného zařízení USB, „USB“ v nabídce „Administrator Settings“: vypnuto)
	Pohotovostní režim	0,5 W nebo méně (bez připojeného zařízení USB, výchozí nastavení)
Mechanické vlastnosti	Rozměry	531,0 mm × 356,8 mm až 551,8 mm × 230,0 mm až 263,7 (Š × V × H) (sklápění: 35°)
		531,0 mm × 356,2 mm až 538,4 mm × 230,0 mm (Š × V × H) (sklápění: 0°)
	Rozměry (bez stojanu)	531,0 mm × 344,2 mm × 53,7 mm (Š × V × H)
	Čistá hmotnost	cca 7,6 kg
	Čistá hmotnost (bez stojanu)	cca 4,9 kg
	Výšková nastavitelnost	195,0 mm (sklápění: 35°) / 182,2 mm (sklápění: 0°)
	Sklápění	Nahoru 35,0°, dolů 5,0°
	Otáčení	344,0°
	Vertikální otáčení	Doleva 90,0°, doprava 90,0°
Provozní prostředí	Temperature	5 °C až 35 °C
	Vlhkost	20 % až 80 % R.H. (nekondenzující)
	Tlak vzduchu	540 až 1060 hPa
Prostředí při přepravě/ skladování	Temperature	-20 °C až 60 °C
	Vlhkost	10 % až 90 % R.H. (nekondenzující)
	Tlak vzduchu	200 až 1060 hPa

*1 HDMI CEC (nebo vzájemné ovládání) není podporováno.

*2 Podporuje alokaci pinů Pin Assignment E. Komerčně dostupné převodníky (USB-C – DisplayPort) lze připojit ke konektoru DisplayPort počítače.

*3 Napájení je možné i v případě, že PC a monitor nejsou připojeny přes USB.

● Příslušenství

Aktuální informace o příslušenství naleznete na našich webových stránkách www.eizoglobal.com.

Ochranné známky

HDMI, High-Definition Multimedia Interface a logo HDMI jsou ochranné známky nebo registrované ochranné známky společnosti HDMI Licensing, LLC v USA a dalších zemích.

Symbol shody DisplayPort a logo VESA jsou registrované ochranné známky společnosti Video Electronics Standards Association.

Logo SuperSpeed USB Trident je registrovaná ochranná známka společnosti USB Implementers Forum, Inc.



Logo USB Power Delivery Trident jsou obchodními známkami společnosti USB Implementers Forum, Inc.



USB Type-C a USB-C jsou registrované ochranné známky společnosti USB Implementers Forum, Inc.

DICOM je registrovaná ochranná známka Národní asociace elektrotechnických výrobců pro své standardní publikace týkající se digitální komunikace lékařských informací.

Kensigton a MicroSaver jsou registrované ochranné známky společnosti ACCO Brands Corporation.

Thunderbolt je registrovaná ochranná známka společnosti Intel Corporation v USA a ostatních zemích.

Microsoft a Windows jsou registrované ochranné známky společnosti Microsoft Corporation v USA a dalších zemích.

Adobe je registrovaná ochranná známka společnosti Adobe Systems Incorporated v USA a ostatních zemích.

Apple, macOS, Mac OS, OS X, Macintosh a ColorSync jsou registrované ochranné známky společnosti Apple Inc.

ENERGY STAR je registrovaná ochranná známka společnosti United States Environmental Protection Agency v USA a dalších zemích.

EIZO, logo EIZO, ColorEdge, CuratOR, DuraVision, FlexScan, FORIS, RadiForce, RadiCS, RadiNET, Raptor a ScreenManager jsou registrované ochranné známky společnosti EIZO Corporation v Japonsku a dalších zemích.

ColorEdge Tablet Controller, ColorNavigator, EIZO EasyPIX, EcoView NET, EIZO Monitor Configurator, EIZO ScreenSlicer, G-Ignition, i•Sound, Quick Color Match, RadiLight, Re/Vue, SafeGuard, Screen Administrator, Screen InStyle, ScreenCleaner a UniColor jsou ochranné známky společnosti EIZO Corporation.

Všechny ostatní názvy společností a výrobků a také loga jsou ochrannými známkami nebo registrovanými ochrannými známkami příslušných vlastníků.

Licence

Font použitý v systému tohoto produktu byl navržen společností Ricoh Industrial Solutions Inc.

