



Kasutusjuhend

RadiForce® RX360

Värviline LCD-kuvar

Oluline

Lugege põhjalikult seda „kasutusjuhendit” ja paigaldusjuhendit (eraldiseisev dokument), et tutvuda ohutu ja efektiivse kasutamisega.









-
- Kuvari reguleerimist ja sätteid vaadake paigaldusjuhendist.
 - Värskeima „kasutusjuhendi” saate laadida alla meie veebilehelt aadressil:

<http://www.eizoglobal.com>

OHUTUSSÜMBOLID

Selles juhendis ja tootel on kasutatud alltoodud ohutussümboliteid. Need tähistavad kriitilise tähtsusega teavet.

Lugege neid hoolikalt.

| HOIATUS  Kirjaga HOIATUS tähistatud teabe eiramine võib põhjustada raskeid vigastusi ja võib olla eluohtlik. | ETTEVAATUST  Kirjaga ETTEVAATUST tähistatud teabe eiramine võib põhjustada kergemaid vigastusi ja/või kahjustusi varale või tootele. |
|---|---|
|  | Tähistab tähelepanu pööramise vajalikkust. Näiteks sümbol  tähistab ohtu, nagu „elektrilöögiolt”. |
|  | Tähistab keelatud tegevust. Näiteks sümbol  tähistab konkreetset keelatud tegevust, nagu „ärge demonteerige”. |
|  | Tähistab kohustuslikku tegevust, mida tuleb teha. Näiteks sümbol  tähistab üldise keelu teavitust, nagu „seadme maandus”. |

See toode on reguleeritud spetsiaalselt kasutamiseks piirkonnas, kuhu see algselt tarniti. Kui seda kasutatakse väljaspool seda piirkonda, ei pruugi toode töötada nii, nagu on toodud tehnilistes andmetes.

Selle juhendi ühtegi osa ei ole lubatud reprodutseerida, salvestada otsingusüsteemidesse ega edastada üheski vormis või viisil, elektrooniliselt, mehhaaniliselt või muul viisil ilma EIZO Corporationi eelneva kirjaliku nõusolekuta.

EIZO Corporationil ei ole ühtegi kohustust hoida edastatud materjale või teavet konfidentsiaalsena, v.a juhul, kui eelnevalt on sõlmitud kokkulepe nimetatud teabe vastuvõtmise kohta EIZO Corporationi poolt. Kuigi rakendatud on kõiki meetmeid, et selle kasutusjuhendi teave oleks ajakohane, pidage meeles, et EIZO kuvari tehnilised andmed võivad muutuda ilma etteteatamata.

ETTEVAATUSABINÕUD

OLULINE

- See toode on reguleeritud spetsiaalselt kasutamiseks piirkonnas, kuhu see algselt tarniti. Kui toodet kasutatakse väljaspool piirkonda, ei pruugi see töötada vastavalt tehnilistele andmetele.
- Isikuohutuse ja korrektse hoolduse jaoks lugege põhjalikult seda jaotist ja kuvari hoiatuslauseid.

Hoiatuslausete asukoht

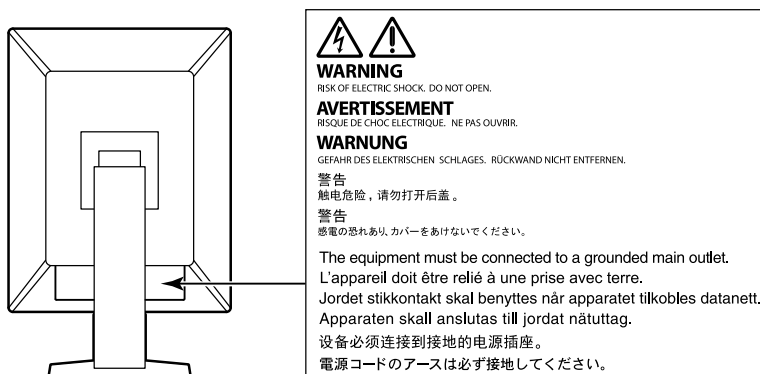

Seadmel olevad sümbolid

| Sümbol | See sümbol tähendab |
|--------|---|
| | Peatoitelüliti: vajutage kuvari peatoite välja lülitamiseks. |
| | Peatoitelüliti: vajutage kuvari peatoite sisse lülitamiseks. |
| | Toitenupp: vajutage kuvari toite sisse või välja lülitamiseks. |
| | Vahelduvvool |
| | Elektriohu hoiatus |
| | ETTEVAATUST: Vt „OHUTUSSÜMBOLID” (lk 2). |
| | WEEE-märgis: Toode tuleb kasutusest kõrvaldada eraldi; materjale saab ümber töödelda. |
| | CE-märgis: EL-i vastavusmärgis vastavalt nõukogu direktiividele ja/või määrustele (EL). |
| | Tootja |
| | Tootmiskuupäev |
| | Ettevaatust! Föderaalseadused (USA) lubavad seda seadet osta või tellida ainult litsentseeritud tervishoiutöötajal. |
| | ELi meditsiiniseade |
| | ELi maaletooja |



HOIATUS

Kui seade hakkab eraldama suitsu, levitab põlemislõhna või tekitab ebatavalisi helisid, ühendage kõik toiteühendused viivitamatult lahti ja võtke abi saamiseks ühendust oma kohaliku EIZO esindajaga.

Rikkis seadme kasutamine võib põhjustada süttimist, elektrilööki või kahjustusi seadmele.

Ärge demonteerige ega ehitage seadet ümber.

Korpuse avamine või seadme ümber ehitamine võib põhjustada süttimist, elektrilööki või põletusi.



Jätke kõik hooldustööd hoolduspersonalile ülesandeks.

Ärge proovige seadet ise hooldada, sest katete avamine või eemaldamine võib põhjustada süttimist, elektrilööki või seadmele kahjustusi.

Hoidke väikesed esemed ja vedelikud seadmest eemal.

Väikesed esemed, mis võivad kogemata kukkuda läbi ventilatsioonivõre korpuse sisse, või pritsmed, mis satuvad korpuse sisse, võivad põhjustada süttimist, elektrilööki või seadme kahjustusi. Kui korpusesse satub mõni ese või vedelik, ühendage seade viivitamatult vooluvõrgust lahti. Laske seadet enne uuesti kasutamist kontrollida kvalifitseeritud teenindusinseneril.



Asetage seade tugevale ja stabiilsele kohale.

Mitterahuldavale pinnale paigutatud seade võib kukkuda ümber ja põhjustada vigastusi või seadme kahjustusi. Kui seade kukub, ühendage viivitamatult lahti toide ja pöörduge abi saamiseks kohaliku EIZO esindaja poole. Ärge jätkake kahjustunud seadme kasutamist. Kahjustunud seadme kasutamine võib põhjustada süttimist või elektrilööki.

Kasutage seadet sobivas kohas.

Selle nõude eiramine võib põhjustada süttimist, elektrilööki või seadme kahjustusi.

- Ärge asetage väliskeskkonda.
- Ärge paigutage transpordisüsteemi (laev, lennuk, rong, autod jms).
- Ärge paigutage tolmusesse või niiskesse keskkonda.
- Ärge paigutage kohta, kus ekraanile võidakse pritsida vett (vannituba, köök vms).
- Ärge paigutage kohta, kus ekraanile satub otse auru.
- Ärge paigutage soojust kiirgavate seadmete ega niisutaja lähedale.
- Ärge paigutage kohta, kus tootele langeb otse päikesevalgus.
- Ärge paigutage süttimisohtlike gaasidega keskkonda.
- Ärge asetage söövitavate gaaside (nt vääveldioksiidi, vesiniksulfiidi, lämmastikdioksiidi, kloori, ammoniaagi ja osooni) keskkonda.
- Ärge asetage keskkonda, kus leidub tolmu, atmosfääris korrosiooni kiirendavaid komponente (nagu naatriumkloriid ja väävel), elektrit juhtivaid metalle, jms.



Lämbumisohu vältimiseks hoidke pakendi plastkotid imikutele ja lastele kättesaamatus kohas.

Kasutage isoleeritud toitejuhet ja ühendage see teie asukohariigi standardsesse pistikupesasse.

Jälgige, et see oleks toitejuhtme nimipinge piirides. Selle eiramine võib põhjustada süttimist või elektrilööki. Toide: 100–240 V vahelduvvool 50/60 Hz

Toitejuhtme lahti ühendamiseks haarake tugevalt pistikust ja tõmmake.

Juhtmest sikutamine võib seadet kahjustada ja põhjustada süttimist või elektrilööki.



Seade peab olema ühendatud maandusega pistikupesasse.

Selle eiramine võib põhjustada süttimist või elektrilööki.





HOIATUS

Kasutage õiget pinget.

- Seade on loodud töötama ainult ettenähtud pingega. Ühendamine muu pingega, kui toodud „Kasutusjuhendis”, võib põhjustada süttimist, elektrilööki või seadme kahjustusi.
Toide: 100–240 V vahelduvvool 50/60 Hz
 - Ärge koormake jõuahelat üle, sest see võib põhjustada süttimist või elektrilööki.
-

Käsitsege toitejuhet ettevaatlikult.

- Ärge asetage toitejuhet seadme ega muude raskete esemete alla.
- Ärge tõmmake juhtmest ega siduge seda sõlme.



Kui toitejuhe kahjustub, lõpetage selle kasutamine. Kahjustunud toitejuhtme kasutamine võib põhjustada süttimist või elektrilööki.

Kasutaja ei tohiks puudutada samaaegselt patsienti ja toodet.

See toode ei ole mõeldud patsientidele puudutamiseks.

Ärge puudutage kunagi pistikut ja toitejuhet äikese ajal.

Nende puudutamine võib põhjustada elektrilööki.



Käetoe paigaldamisel vaadake käetoe kasutusjuhendit ja paigaldage seade turvaliselt.

Selle tegemata jätmine võib põhjustada seadme lahti tulemist, mis omakorda võib põhjustada vigastusi või seadme kahjustusi. Veenduge enne paigaldamist, kas lauad, seinad ja muud kohad, kuhu käetugi kinnitatakse, on piisava mehhaanilise tugevusega. Seadme maha kukkumise korral küsige nõu oma kohalikult EIZO esindajalt. Ärge jätkake kahjustunud seadme kasutamist. Kahjustunud seadme kasutamine võib põhjustada süttimist või elektrilööki. Kallutusjala uuesti kinnitamiseks kasutage samu kruve ja kinnitage need tugevalt.

Ärge puudutage kahjustunud LCD-paneeli otse paljaste kätega.

Vedelkristall, mis võib paneelist lekkida, on silma või suhu sattudes mürgine. Kui nahk või mõni muu kehaosa puutub paneeliga otse kokku, peske neid põhjalikult. Füüsiliste sümptomite korral pöörduge arsti poole.





ETTEVAATUST

Olge seadme kandmisel ettevaatlik.

Ühendage seadme liigutamise ajaks toitejuhe ja kaablid lahti. Seadme liigutamine ühendatud toitejuhtmega on ohtlik.

See võib põhjustada vigastusi.

Kandke ja paigutage seade vastavalt õigetele ettenähtud meetoditele.

- Seadme kandmisel haarake ja hoidke kindlalt, nagu näidatud alloleval joonisel.
- 30-tollised ja suuremad kuvarid on rasked. Pakkige kuvar lahti ja/või kandke seda alati vähemalt kahekesi.

Seadme maha kukutamine võib põhjustada vigastusi või seadme kahjustusi.

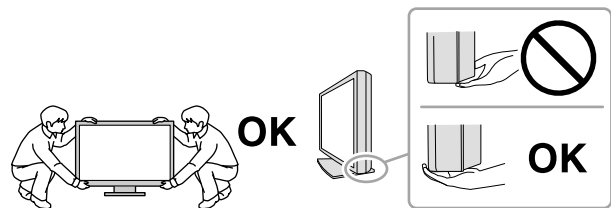

Ärge katke korpuse ventilatsiooniavasid.

- Ärge asetage ventilatsiooniavadesse mingeid esemeid.
- Ärge paigaldage seadet suletud kohta.
- Ärge kasutage seadet tagaküljele või tagurpidi paigutatuna.

Ventilatsiooniavade katmine takistab vajalikku õhuringlust ja võib põhjustada süttimist, elektrilööki või seadme kahjustusi.



Ärge puudutage pistikut märgade kätega.

See võib põhjustada elektrilööki.



Kasutage hõlpsalt ligipääsetavat pistikupesat.

See tagab, et te saate probleemide korral kiiresti vooluühenduse katkestada.

Puhastage regulaarselt monitori toitepistikut ja ventilatsiooniava ümbrust.

Pistikul olev tolm, vesi või õli võib põhjustada süttimist.

Ühendage seade enne puhastamist vooluvõrgust lahti.

Seadme puhastamine ajal, kui see on vooluvõrku ühendatud, võib põhjustada elektrilööki.

Kui te ei kavatses seadet pikema aja jooksul kasutada, ühendage toitejuhe pärast toite välja lülitamist vooluvõrgust lahti, et tagada ohutus ja säästa elektrit.

Kõrvaldage see toode vastavalt piirkonna või asukohariigi seadustele.

EMP ja Šveitsi territooriumil kasutajatele

Seadmega seotud mistahes tõsisest juhtumist tuleb teavitada tootjat ja selle liikmesriigi pädevat asutust, kus kasutaja ja/või patsient asuvad.

Märkused selle kuvari kohta

Ettenähtud kasutus

Käesolev toode on mõeldud radioloogiapiltide kuvamiseks ülevaate, analüüsi ja diagnostika eesmärgil väljaõppega arstide poolt. Ekraan ei ole mõeldud mammograafia jaoks.

Tähelepanu

- Selle toote garantii ei pruugi katta muid kasutusviise, kui on kirjeldatud selles kasutusjuhendis.
- Selles kasutusjuhendis toodud tehnilised andmed kehtivad ainult siis, kui kasutatakse järgmisi vahendeid:
 - Tootega kaasasolevad toitejuhtmed;
 - Meie poolt ettenähtud signaalkaablid.
- Kasutage ainult valikulisi tooteid, mis on meie poolt toodetud või heaks kiidetud selle tootega kasutamiseks.

Kasutamise ettevaatusabinõud

- Osad (nagu LCD-paneel) võivad pikema aja jooksul kuluda. Kontrollige neid perioodiliselt normaalse töötamise suhtes.
- Kui ekraanipilti muudetakse pärast pikemaajalist ühe ja sama pildi kuvamist, võib tekkida järelpilt. Sama pildi pikaajalise kuvamise vältimiseks kasutage ekraanisäästjat või energiasäästurežiimi. Olenevalt kujutisest võib järelkujutis tekkida ka selle lühiajalise kuvamise järel. Selle eemaldamiseks muutke kujutist või hoidke toode mitme tunni jooksul väljalülitatuna.
- Pildikvaliteedi jõudmine rahuldavale tasemele võtab aega mõned minutid. Oodake mõni minut või rohkem pärast kuvari toite sisse lülitamist või kui kuvar väljub energiasäästurežiimist ja sooritage seejärel diagnostika.
- Kui monitor näitab pika aja jooksul pidevalt pilti, võivad tekkida tumedad plekid või sissepõlemine. Monitori eluea pikendamiseks soovitame seda perioodiliselt välja lülitada.
- Sõltuvalt kuvatavast pildist võib järelpilt tekkida ka pärast lühiajalist pildi kuvamist. Selle tekkimisel võib probleemi lahendada pildi vahetamine või toote mõneks tunniks välja lülitamine.
- LCD-paneeli tagantvalgustusel on kindel kasutusiga. Olenevalt kasutusmustritest, näiteks pikkade järjestike perioodide jooksul kasutamine, võib tagantvalgustus aja jooksul kuluda ja vajab asendamist. Kui ekraan muutub tumedaks ja hakkab värisema, võtke ühendust kohaliku EIZO esindajaga.
- Ekraanil võivad olla vigased pikslid või vähesel arvul heledaid punkte. See tuleneb paneeli omadustest ja ei tähenda toote talitlushäiret.
- Ärge vajutage tugevasti LCD-paneelile või raami servale, kuna see võib põhjustada kuvari rikkeid, nt segavaid mustreid. Püsiva surve avaldamisel LCD-paneeli pinnale võib vedelkristallmaterjal halveneda või LCD-paneel kahjustuda. (Kui ekraanile jäävad surve jäljed, jätkake ekraan must-valge kuvaga seisma. Sümptom võib kaduda.)
- Ärge kraapige ega vajutage LCD-paneelile terava esemega, sest see võib LCD-paneeli kahjustada. Ärge proovige seda pühkida salvrätidega, sest see võib paneeli kriimustada.
- Ärge puudutage integreeritud kalibreerimisandurit (integreeritud eesmine andur). See võib vähendada mõõtetäpsust või seadet kahjustada.
- Sõltuvalt keskkonnast võib integreeritud valgustatuse sensori mõõdetud väärtus olla eraldiseisva illuminomeetri väärtusest erinev.
- Kui kuvar on külm ja tuuakse toatemperatuurile või ruumi temperatuur suureneb äkitselt, võib kuvari sise- ja välispindadele tekkida kondensaat. Sellisel juhul ärge lülitage kuvarit sisse. Selle asemel oodake, kuni kondensaat kaob, sest vastasel juhul võib see kuvarit kahjustada.

Kuvari pikaajaline kasutamine

● Kvaliteedikontroll

- Kuvarite kuvamiskvaliteeti mõjutavad sisendsignaalide kvaliteet ja toote vananemine. Tehke igapäevaseid kontrollimisi, visuaalseid kontrollimisi ja perioodilisi vastavuskontrolle, et vastata oma seadme meditsiinistandarditele / -juhiste, ja vajadusel tehke kalibreerimine. RadiCS-i kuvari kvaliteedikontrolli tarkvara võimaldab teil teha kõrgekvaliteedilist kvaliteedikontrolli, mis vastab meditsiinistandarditele / -juhiste.
- Kuvari ekraani stabiliseerumine võtab (meie mõõtetalingimustes) aega umbes 15 minutit. Oodake 15 minutit või rohkem pärast kuvari toite sisse lülitamist või kui kuvar väljub energiasäästurežiimist enne erinevate kvaliteedikontrolli katsetuste, kalibreerimise või kuvari ekraani reguleerimise tegemist.
- Me soovime seadistada kuvarid soovituslikule või madalale tasemele, et vähendada pikaajalisest kasutamisest tingitud muutusi valgustuses ja tagada stabiilne heledus.
- Integreeritud kalibreerimisanduri (integreeritud eesmine andur) mõõtetulemuste reguleerimiseks eraldimüüdava EIZO välise anduri (UX1 või UX2 andur) tulemustele, tehke integreeritud eesmise anduri ja välise anduri korreleerimine, kasutades tarkvara RadiCS / RadiCS LE. Perioodiline korreleerimine võimaldab säilitada integreeritud eesmise anduri mõõtetäpsust välise anduri tasemel.

Tähelepanu

- Kuvari ekraani olek võib ootamatult muutuda kasutusvea või ootamatu seadistuse muutmise tõttu. Pärast kuvari ekraani reguleerimist on soovitatav kasutada kuvarit lukustatud juhtnuppudega. Vaadake seadistamise üksikasjalikku teavet paigaldusjuhendist (CD-ROM-il).

● Puhastamine

Kuvari uuena väljanägemise hoidmiseks ja kasutusaja pikendamiseks on soovitatav regulaarne puhastamine.

Korpuse või paneeli pinnal olevaid plekke saab eemaldada osaliselt veega niisutatud pehme riidetükiga.

Kemikaalid, mida võib puhastamisel kasutada

| Materjali nimetus | Toote nimetus |
|----------------------------|-------------------|
| Etanool | Etanool |
| Isopropüülalkohol | Isopropüülalkohol |
| Kloorheksidiin | Hibitane |
| Bensalkooniumkloriid | Welpas |
| Alküüldiaminoetüülglütsiin | Tego 51 |
| Glutaraal | Sterihyde |

Tähelepanu

- Kemikaalid, nagu alkohol ja antiseptilised lahused, võivad põhjustada ebaühtlast läiget, tuhmumist ja korpuse või paneeli luitumist ning samuti halvendada pildikvaliteeti.
- Ärge kasutage kunagi lahustit, benseeni, vaha ega abrasiivseid puhastusvahendeid, mis võivad korpust või paneeli kahjustada.
- Ärge laske kemikaalidel kuvariga otse kokku puutuda.

Märkus

- Soovitatav on korpuse ja LCD-paneeli pinna puhastamiseks kasutada (lisatarvikute hulgas pakutavat) ScreenCleanerit.

Kuvari mugav kasutamine

- Kuvari vaatamine pikema aja jooksul kurnab teie silmi. Puhake iga tunni järel 10 minutit.
- Vaadake ekraani õigelt kauguselt ja õige nurga alt.

SISUKORD

| | |
|--|-----------|
| ETTEVAATUSABINÕUD | 3 |
| OLULINE | 3 |
| Märkused selle kuvari kohta | 7 |
| Ettenähtud kasutus..... | 7 |
| Kasutamise ettevaatusabinõud..... | 7 |
| Kuvari pikaajaline kasutamine | 8 |
| ● Kvaliteedikontroll | 8 |
| ● Puhastamine | 8 |
| Kuvari mugav kasutamine..... | 8 |
| SISUKORD | 9 |
| Peatükk 1 Tutvustus | 10 |
| 1-1. Omadused..... | 10 |
| 1-2. Pakendi sisu | 11 |
| ● EIZO LCD Utility Disk | 11 |
| 1-3. Juhtimisnupud ja funktsioonid | 13 |
| Peatükk 2 Paigaldamine / ühendamine | 14 |
| 2-1. Enne toote paigaldamist | 14 |
| ● Nõuded paigaldamisele | 14 |
| 2-2. Ühenduskaablid | 15 |
| 2-3. Toite sisse lülitamine..... | 18 |
| 2-4. Ekraani kõrguse ja nurga reguleerimine...18 | |
| Peatükk 3 Pildi puudumise probleem | 19 |
| Peatükk 4 Tehnilised andmed | 20 |
| 4-1. Tehniliste andmete loend..... | 20 |
| 4-2. Ühilduvad resolutsioonid | 21 |
| 4-3. Valikuline lisavarustus | 21 |
| Lisa | 22 |
| Meditiinistandard | 22 |
| EMÜ teave | 23 |

Peatükk 1 Tutvustus

Täname, et valisite EIZO värvilise LCD-kuvari.

1-1. Omadused

● Monokroom-värviline hübriidkuvar

Kui lubatud on funktsioon Hybrid Gamma PXL (Hübriidgamma-PXL), eristab toode automaatselt sama pildi monokroomseid ja värvilisi osi pikslite tasandil ja kuvab need vastavalt optimaalsele gradatsioonile.

● Lihtne juhtmete ühendamine

Lisaks DisplayPorti sisendklemmidele on olemas väljundklemm.

Väljundklemmist () saab väljastada väljundsignaali mõnele teisele kuvarile.

● PinP-funktsiooni tugi

Olemas on PinP (pilt pildis) funktsioon, mis võimaldab kuvada peamisele sisendvideosignaale lisaks korraga teist sisendvideosignaali ka alamaknas. PinP alamakent saab vastavalt vajadusele kuvada või peita.

● Ruumisäästlik disain

Kuvaril on kaks USB-ülesvooluporti. Te saate kasutada kahte arvutit ühe USB-seadmete komplektiga (hiir, klaviatuur jne), lülitades arvutite vahel.

● Kuvari toimingud hiire ja klaviatuuriga

Kuvari kvaliteedikontrolli tarkvara RadiCS / RadiCS LE kasutades saate teha hiire ja klaviatuuriga järgmisi kuvari toiminguid:

- CAL Switch-režiimide vahetamine
- Sisendsignaalide vahetamine
- Funktsioon, mis määrab iga CAL Switch (CAL-i lülitamise) režiimi kindlale ekraani osale ja kuvab pildi (suuna-ja-fokusseeri)
- PinP alamakna kuvamine ja peitmine (Hide-and-Seek)
- USB-seadmete juhtimiseks kasutatava arvuti vahetamine (Switch-and-Go)

Märkus

- Tarkvara RadiCS / RadiCS LE võimaldab kuvada ja peita PinP alamakna ja vahetada USB-seadmete juhtimiseks kasutatavat arvutit samaaegselt. Lisainfot seadistusprotseduuri kohta leiate RadiCS / RadiCS LE kasutusjuhendist.
-

● Kvaliteedikontroll

- Sellel kuvaril on integreeritud kalibreerimisandur (integreeritud eesmine andur). See andur võimaldab kuvaril viia iseseisvalt läbi kalibreerimist (SelfCalibration (enesekalibreerimine)) ja halliskaala kontrolle.
- Kuvariga seotud RadiCS LE kasutamise saate hallata kuvariga seotud ajalugu, enesekalibreerimise sihte ja rakendamise graafikut.
- RadiCS-i kuvari kvaliteedikontrolli tarkvara võimaldab teil teha kvaliteedikontrolli, mis vastab meditsiinistandarditele/-juhistele.

1-2. Pakendi sisu

Kontrollige, kas pakendis on kõik järgmised esemed. Kui mõni neist puudub või on kahjustunud, võtke ühendust edasimüüjaga või kohaliku EIZO esindajaga, mis on toodud juuresolevas dokumendis.

Märkus

- Karpi ja pakkematerjale on soovitatav hoiustada nii, et neid oleks võimalik kasutada selle toote liigutamiseks või transportimiseks.

- Kuvar
- Toitejuhe

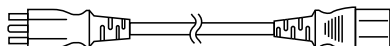

- Digitaalsignaali kaabel: PP300 x 2
DisplayPort - DisplayPort

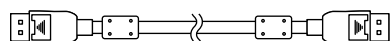

- USB-kaabel: UU300 x 2

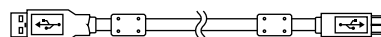

- EIZO LCD Utility Disk (CD-ROM)
- Instructions for Use (Kasutusjuhend)

● EIZO LCD Utility Disk

CD-ROM sisaldab järgmisi elemente. Tarkvara käivitamise või failiviidete protseduure vaadake kettal olevast failist „Readme.txt”.

- Fail Readme.txt
- RadiCS LE kuvari kvaliteedikontrolli tarkvara (Windowsile)
- Kasutusjuhend
Kuvari paigaldusjuhend
RadiCS LE kasutusjuhend
- Välismõõtmed

RadiCS LE

RadiCS LE võimaldab teha järgmisi kvaliteedikontrolle ja kuvari toiminguid. Lisainfot tarkvara ja seadistusprotseduuride kohta leiate RadiCS LE kasutusjuhendist.

Kvaliteedikontroll

- Kalibreerimise läbiviimine
- Kontrolli tulemuste kuvamine loendina ja kontrolli aruande loomine
- Enesekalibreerimise sihi ja läbiviimise graafiku seadistamine

Kuvari toimingud

- CAL Switch-režiimide vahetamine
- Sisendsignaalide vahetamine
- Funktsioon, mis määrab iga CAL Switch (CAL-i lülitamise) režiimi kindlale ekraani osale ja kuvab pildi (suuna-ja-fokusseeri)
- PinP alamakna kuvamine ja peitmine (Hide-and-Seek)
- USB-seadmete juhtimiseks kasutatava arvuti vahetamine (Switch-and-Go)
- Energiasäästurežiimi sisenemine (Backlight Saver)

Tähelepanu

- RadiCS LE tehnilised andmed võivad muutuda etteteatamata. RadiCS LE uusima versiooni saate laadida alla meie veebilehelt: <http://www.eizoglobal.com>
-

RadiCS LE kasutamine

RadiCS LE installimise ja kasutamise kohta leiate teavet RadiCS LE kasutusjuhendist (CD-ROM-il). RadiCS LE kasutamisel ühendage kuvar oma arvutiga kaasasoleva USB-kaabliga. Lisainfot kuvari ühendamise kohta vt „2-2. Ühenduskaablid” (lk 15).

1-3. Juhtimisnupud ja funktsioonid

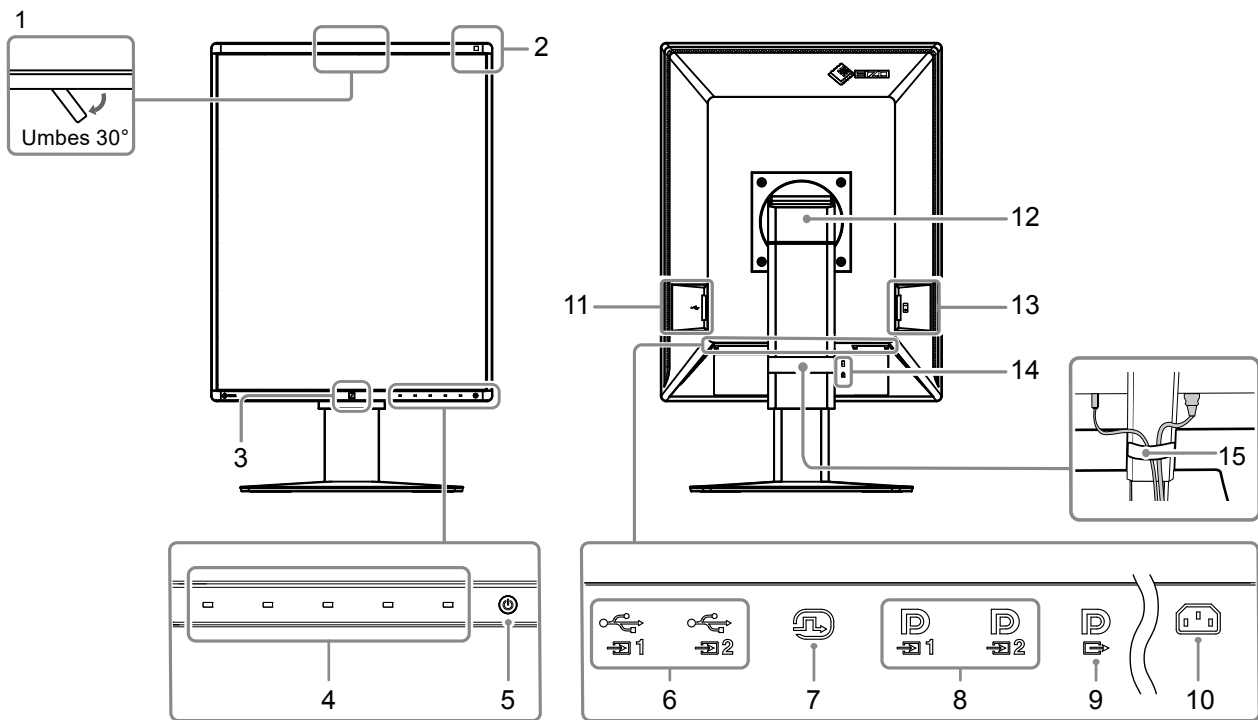

| | |
|--|--|
| 1. Integreeritud eesmine andur (liigutatav) | Seda andurit kasutatakse kalibreerimiseks ja halliskaala kontrollimiseks. |
| 2. Keskkonna valgustatuse sensor | See andur mõõdab keskkonna valgustatust. Keskkonna valgustatust mõõdetakse RadiCS / RadiCS LE kvaliteedikontrolli tarkvaraga. |
| 3. Presence Sensor (Kohaloleku andur) | See andur tuvastab liikumisi kuvari ees. |
| 4. Töölülitid | Kuvab kasutamise juhised. Seadistage menüüd vastavalt kasutamise juhistele. |
| 5. Lüliti  | Lülitab toite sisse või välja. Toite sisse lülitamisel hakkab lüliti indikaator põlema. Indikaatori värvus erineb sõltuvalt kuvari tööolekust. Roheline: kuvar töötab, oranž: energiasäästurežiim, kustunud: peatoide / toide väljas |
| 6. USB-ülesvooluport | Ühendage see port arvutiga, kui kasutate tarkvara, mis vajab USB-ühendust, või ühendage USB-seade (USB toega välisseade) USB-allavooluportiga. |
| 7. DVI-D-konnektor | Ühendage see arvutiga. |
| 8. DisplayPorti sisendkonnektor | Lisainfot vt „2-2. Ühenduskaablid“ (lk 15). |
| 9. DisplayPorti väljundkonnektor | Pärgühenduse loomiseks ühendage kaabel teise kuvari DisplayPort-i sisendkonnektoriga. Lisainfot vt „2-2. Ühenduskaablid“ (lk 15). |
| 10. Toitepistik | Ühendab toitejuhtme. |
| 11. USB-allavooluport | Ühendage see teise USB-seadmega. Pärgühenduse loomiseks ühendage kaabel teise kuvari USB-ülesvooluportiga. Lisainfot vt „2-2. Ühenduskaablid“ (lk 15). |
| 12. Jalg | Reguleerib kuvari kõrgust ja nurka (kallet ja suunda). |
| 13. Peatoitelüliti | Lülitab peatoite sisse või välja. ○ : väljas, : sees |
| 14. Turbeluku pilu | Vastab Kensingtoni MicroSaveri turbesüsteemile. |
| 15. Kaablihooidik | Hoiab kuvari kaableid. |

Peatükk 2 Paigaldamine / ühendamine

2-1. Enne toote paigaldamist

Lugege hoolikalt „ETTEVAATUSABINÕUD” (lk 3) ja järgige alati juhiseid.

Kui asetate käesoleva toote lakiga kaetud lauale, võib värv kummi koostise tõttu toote jala alla kinni jääda. Kontrollige enne kasutamist laua pinda.

● Nõuded paigaldamisele

Monitori statiivile paigaldamisel veenduge, et monitori külgede, ülaosa ja põhja ümber jääb piisavalt vaba ruumi.

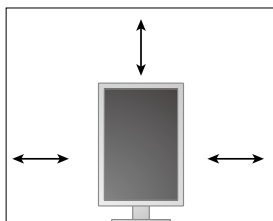

Tähelepanu

- Paigutage monitor nii, et valgus ekraanile ei satu.
-

2-2. Ühenduskaablid

Tähelepanu

- Veenduge, kas kuvar ja arvuti on sisse lülitatud.
- Kui asendate praeguse kuvari selle kuvariga, siis lugege peatükki „4-2. Ühilduvad resolutsioonid“ (lk 21) ja enne arvuti ühendamist muutke selle eraldusvõime ning vertikaalse skaneerimissageduse sätteid selle kuvari puhul sobivateks.

1. Viige kuvar kõige kõrgemasse asendisse.

2. Keerake kuvari ekraani päripäeva 90°.

Enne tehast väljastamist on kuvar paigaldatud horisontaalasendisse.

3. Ühendage signaalkaablid.



Kontrollige pistmike kuju ja ühendage kaablid. Kinnitage pärast DVI kaabli ühendamist pistmiku kinnitamiseks kinnitid.

Tähelepanu

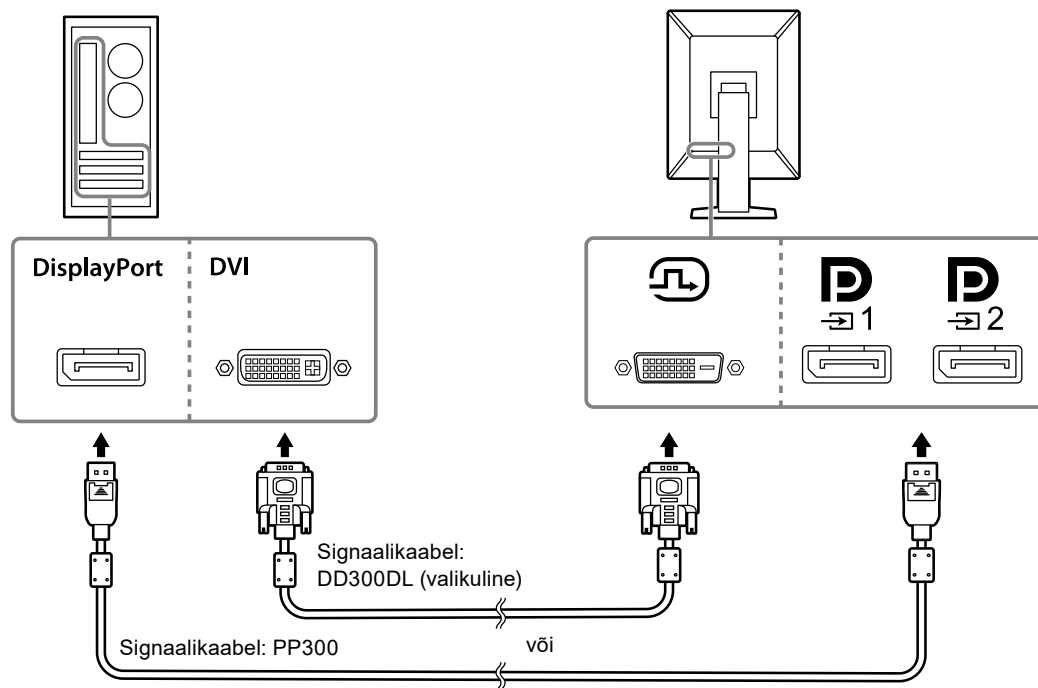
- Kuvaril on kahte tüüpi DisplayPort-i konnektorit: sisend ja väljund. Kuvari ja arvuti ühendamisel ühendage kaabel sisendkonnektoriga.
- Pärghenduse kasutamisel ühendage kaabel sisendkonnektoriga .
- Mitme arvutiga ühendamisel vahetage sisendsignaali. Lisainfot vaadake paigaldusjuhendist (CD-ROM-il).





Märkus

- Kui kaablite paigaldamine on raskendatud, reguleerige kuvari ekraani nurka.
- DisplayPort 1 () või DisplayPort 2 () signaali kasutamisel on saadaval PinP alamaken. Lisainfot vaadake paigaldusjuhendist (CD-ROM-il).

Muude kuvarite ühendamisel pärgühendust kasutades

 Signaalisend väljastatakse teisele kuvarile.

Tähelepanu

- Vaadake kuvareid ja graafikakaarte, mida saab pärgühenduses kasutada, EIZO veebilehelt: <http://www.eizoglobal.com>
- Pärgühenduse kasutamisel ühendage kaabel sisendkonektoriga .
- Pärgühenduse seadistamiseks peate valima Administrator Settings (Administraatori sätted) menüüst „Signal Format (Signaalivorming)” ja „DisplayPort 1” ning määrama versiooniks „1.2”. Lisainfot vaadake paigaldusjuhendist (CD-ROM-il).
- Eemaldage enne signaalikaabli ühendamist  kork.

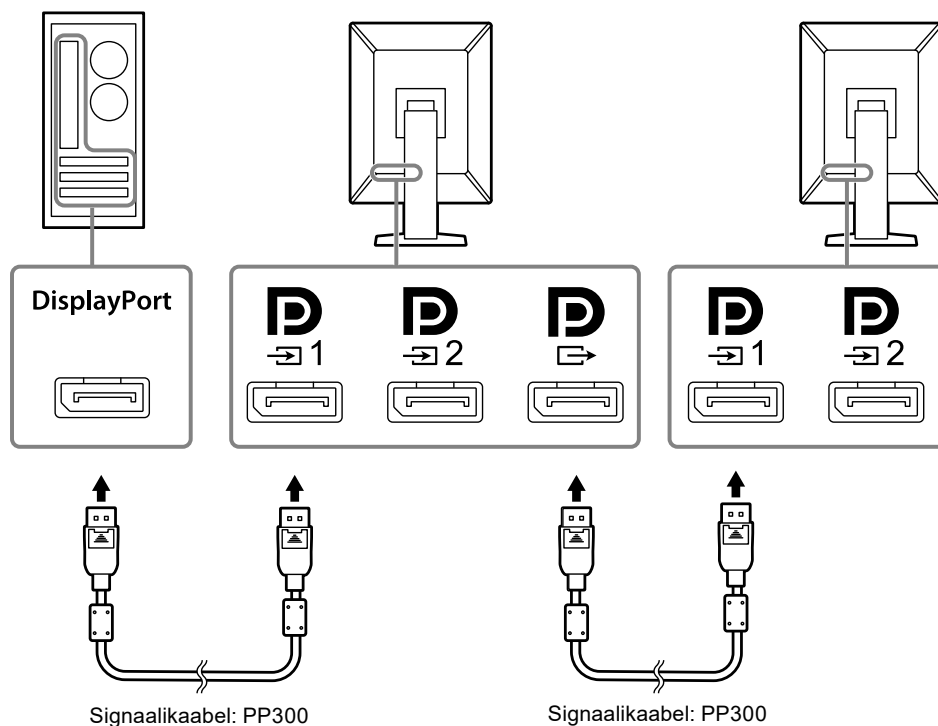



4. Ühendage toitejuhe pistikupesaga ja monitori toitepistmikuga.

Sisestage toitejuhe täielikult kuvarisse.

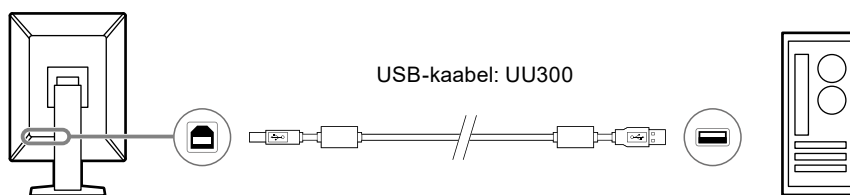
5. Kui kasutate rakendust RadiCS / RadiCS LE või ühendate USB-seadme (USB-toega välisseadme) kuvariga, ühendage USB-kaabel kuvari USB ülesvoolu pesaga ja arvutiga.



Tähelepanu

- Kui ühendate kuvari arvutiga, kuhu on installitud rakendus RadiCS / RadiCS LE, ühendage kaabel pesaga  1.
- Eemaldage enne  2 kasutamist kork.

Märkus

- USB-seadmeid kasutatavate arvutite vahel saab lülitada, kui ühendate kaks arvu­tit kahe kuvariga nii, nagu näidatud järgmisel joonisel.
- Vaadake USB-seadmeid kasutatavate arvutite vahetamise teavet paigaldusjuhendist (CD-ROM-il).

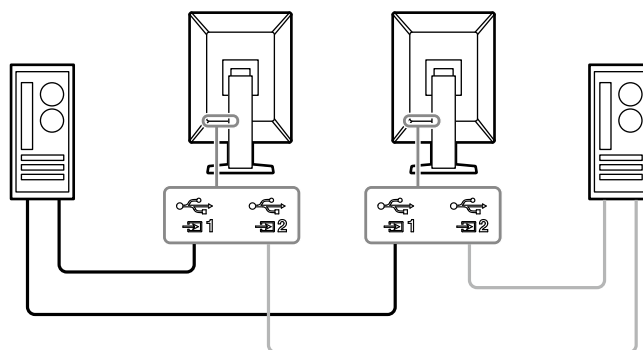



2-3. Toite sisse lülitamine

1. Kuvari toite sisse lülitamiseks vajutage .

Kuvari toitelüliti indikaator süttib rohelisena.

Kui toitelüliti indikaator ei sütti, vt „Peatükk 3 Pildi puudumise probleem” (lk 19).

Märkus

- Toitenupu leidmiseks, kui kuvari toide on välja lülitatud, vajutage mistahes nupule, v.a , et panna  indikaator vilkuma.
-

2. Lülitage arvuti sisse.

Ilmub ekraanipilt.

Kui pilti ei ilmu, vt lisateavet „Peatükk 3 Pildi puudumise probleem” (lk 19).

Tähelepanu

- Energia maksimaalseks säästmiseks on soovitatav lülitada toitenupp välja. Kui te ei kasuta kuvarit, võite lülitada peatoite välja või eemaldada toitepistik, see tagab elektritoite täieliku katkemise.
-

Märkus

- Kuvari kasutusea maksimeerimiseks, vähendades heleduse halvenemist ja energiatarvet, tehke järgmist:
 - Kasutage arvuti või kuvari energiasäästurežiimi.
 - Lülitage kuvar pärast kasutamist välja.
-

2-4. Ekraani kõrguse ja nurga reguleerimine

Hoidke mõlema käega kuvari vasakust ja paremast servast ja reguleerige ekraani kõrgust, kallet ja suunda töötingimustele sobivaks.

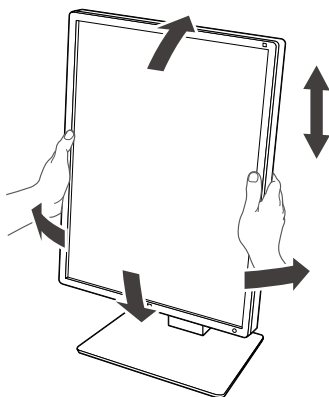

Tähelepanu

- Pärast reguleerimist kontrollige, kas kaablid on õigesti ühendatud.
 - Pärast kõrguse ja nurga reguleerimist viige kaablid läbi kaablihoidiku.
-

Peatükk 3 Pildi puudumise probleem

| Probleem | Võimalik põhjus ja lahendus |
|---|---|
| <p>1. Pilt puudub</p> <ul style="list-style-type: none"> Toitelüliti indikaator ei sütti. | <ul style="list-style-type: none"> Kontrollige, kas toitejuhe on korrektselt ühendatud. Lülitage peatoitelüliti sisse. Vajutage nupule . Lülitage põhitoide välja ja seejärel uuesti sisse. |
| <ul style="list-style-type: none"> Toitelüliti indikaator süttib: roheline | <ul style="list-style-type: none"> Suurendage menüüs Setting (Sätted) väärtusi „Brightness (Heledus)”, „Contrast (Kontrast)” või „Gain (Võimendus)”. Lisainfot vaadake paigaldusjuhendist (CD-ROM-il). Lülitage põhitoide välja ja seejärel uuesti sisse. |
| <ul style="list-style-type: none"> Toitelüliti indikaator süttib: oranž | <ul style="list-style-type: none"> Vahetage sisendsignaali. Lisainfot vaadake paigaldusjuhendist (CD-ROM-il). Liigutage hiirt või vajutage klaviatuuri juhulikule klahvile. Kontrollige, kas arvuti on sisse lülitatud. Kui kohalolekusensor on seatud valikule „On (Sees)”, võib kuvar olla energiasäästurežiimis. Proovige minna kuvarile lähemale. Kontrollige, kas signaalikaabel on korrektselt ühendatud. Kui valite sisendsignaalsiks „DisplayPort 1”, ühendage , ja kui valite „DisplayPort 2”, ühendage . Pesa  kasutatakse pürgühenduse väljundi jaoks. Lülitage põhitoide välja ja seejärel uuesti sisse. |
| <ul style="list-style-type: none"> Toitelüliti indikaator vilgub: oranž, roheline | <ul style="list-style-type: none"> Ühendage EIZO ette nähtud signaalikaabli abil. Lülitage põhitoide välja ja seejärel uuesti sisse. Kui signaalikaabel on ühendatud pesaga DisplayPort 1 () , proovige vahetada DisplayPorti versiooni. Lisainfot vaadake paigaldusjuhendist (CD-ROM-il). |
| <p>2. Ilmub allolev teade.</p> | <p>See teade ilmub, kui puudub korrektne sisendsignaali, ka siis, kui kuvar töötab probleemideta.</p> |
| <ul style="list-style-type: none"> See teade ilmub siis, kui sisendsignaali puudub. Näide.  | <ul style="list-style-type: none"> Vasakul olev teade võib ilmuda, sest mõned arvutid ei väljasta signaali kohe pärast sisse lülitamist. Kontrollige, kas arvuti on sisse lülitatud. Kontrollige, kas signaalikaabel on korrektselt ühendatud. Vahetage sisendsignaali. Lisainfot vaadake paigaldusjuhendist (CD-ROM-il). Kui signaalikaabel on ühendatud pesaga DisplayPort 1 () , proovige vahetada DisplayPorti versiooni. DisplayPorti signaali sisendina kasutamiseks ühendage  ja valige „DisplayPort 1” ning  ja „DisplayPort 2”. Pesa  kasutatakse pürgühenduse väljundi jaoks. Lülitage põhitoide välja ja seejärel uuesti sisse. |
| <ul style="list-style-type: none"> Teade näitab, et sisendsignaali on väljaspool ettenähtud sagedusvahemikku. Näide.  | <ul style="list-style-type: none"> Kontrollige, kas arvuti on konfigureeritud vastavalt kuvari resolutsiooni ja vertikaalse skaneerimissageduse nõuetele (vt „4-2. Ühilduvad resolutsioonid” (lk 21)). Tehke arvutile taaskäivitus. Valige sobiv säte, kasutades graafikakaardi utiliiti. Vaadake lisainfot graafikakaardi kasutusjuhendist. |

Peatükk 4 Tehnilised andmed

4-1. Tehniliste andmete loend

| | | | |
|-------------------|---|---|---|
| Tüüp | | RX360: Helgitõrjega RX360-AR: Mittepeegelduv | |
| LCD-paneel | Tüüp | Värvid (IPS) | |
| | Tagantvalgustus | LED | |
| | Suurus | 54,1 cm (21,3 tolli) | |
| | Resolutsioon (H x V) | 1536 × 2048 | |
| | Ekraani suurus (H x V) | 324,9 mm × 433,2 mm | |
| | Pikslisamm | 0,2115 mm | |
| | Kuvavärvid | | 10-bitised (DisplayPort): 1073,74 miljonit värvi (max) (543 miljardi värviga paletist) |
| | | | 8-bitised (DisplayPort ^{*1} / DVI): 16,77 miljonit värvi (543 miljardi värviga paletist) |
| | Vaatenurgad (H / V, tüüpiline) | | 178° / 178° |
| | Soovituslik heledus | | 500 cd/m ² |
| | Reageerimisaeg (tüüpiliselt) | | 12 ms (must -> valge -> must) |
| Videosignaaliid | Sisendklemmid | DisplayPort × 2, DVI-D (dual link) × 1 | |
| | Väljundklemm | DisplayPort × 1 | |
| | Horizontaalne skaneerimissagedus | 31 kHz – 127 kHz | |
| | Vertikaalne skaneerimissagedus ^{*2} | 29,0 Hz – 61,5 Hz (720 × 400: 69 Hz – 71 Hz) | |
| | Kaadri sünkroniseerimisrežiim | 29,5 Hz – 30,5 Hz, 59 Hz – 61 Hz | |
| | punktisagedus | DisplayPort: 25 MHz – 215 MHz DVI : 25 MHz – 165 MHz, 165 MHz – 215 MHz (Dual link) | |
| USB | Port | Ülesvooluport × 2, allavooluport × 2 | |
| | Standard | USB tehniliste andmete red. 2.0 | |
| Toide | Sisend | 100 – 240 VAC ±10 %, 50 / 60 Hz 0,80 A – 0,35 A | |
| | Maksimaalne energiatarve | 74 W või vähem | |
| | Energiasäästurežiim | 1,0 W või vähem ^{*3} | |
| | Ooterežiim | 1,0 W või vähem ^{*4} | |
| Füüsilised andmed | Mõõtmed (L × K × S) | 341,3 mm × 481,5 mm – 571,5 mm × 200,0 mm (kalle: 0°) | |
| | | 341,3 mm × 509,3 mm – 599,3 mm × 266,7 mm (kalle: 30°) | |
| | Mõõtmed (L × K × S) (jalata) | 341,3 mm × 463,0 mm × 78,0 mm | |
| | Netokaal | Umbes 8,0 kg | |
| | Netokaal (jalata) | Umbes 5,2 kg | |
| | Kõrguse reguleerimisvahemik | 90 mm (kalle: 0°) | |
| | Kalle | Üles 30°, alla 5° | |
| | Keeramine | 70° | |
| Pööramine | 90° (Vastupäeva pööramine vertikaalasendist horisontaalasendisse) | | |

| | | |
|--|-------------|--|
| Töökeskkonna nõuded | Temperatuur | 0 °C – 35 °C (32 °F – 95 °F) |
| | Õhuniiskus | 20 – 80 %, suhteline (kondenseerimata) |
| | Õhurõhk | 540 hPa – 1060 hPa |
| Transportimise / hoiustamise keskkonnanõuded | Temperatuur | -20 °C – 60 °C (-4 °F – 140 °F) |
| | Õhuniiskus | 10 – 90 %, suhteline (kondenseerimata) |
| | Õhurõhk | 200 hPa – 1060 hPa |

*1 Kui näidatakse PinP alamakent

*2 Toetatud vertikaalne skaneerimissagedus on eraldusvõimest. Lisainfot vt „4-2. Ühilduvad resolutsioonid” (lk 21).

*3 Sisendi DisplayPort 1 kasutamisel ei ole USB ülesvoolu port ühendatud, „Power Save”: „High”, „DP Power Save”: „On”, „Signal Format” - „DisplayPort 1” - „Version”: „1.1”, „Auto Input Detection”: „Off”, ühtegi välist koormusallikat ei ole ühendatud

*4 Kui ühtegi USB ülesvoolu porti ei ole ühendatud, „DP Power Save”: „On”, „Signal Format” - „DisplayPort 1” - „Version”: „1.1”, ühtegi välist koormusallikat ei ole ühendatud

4-2. Ühilduvad resolutsioonid

Kuvar toetab järgmisi resolutsioone. PinP alamakna ühilduvat resolutsiooni vaadake paigaldusjuhendist.

√: toetatud

| Resolutsioon (H x V) | Vertikaalne skaneerimissagedus (Hz) | DisplayPort | | DVI | |
|----------------------|-------------------------------------|-------------------|---------------------|--------------------|---------------------|
| | | Vertikaalpaigutus | Horisontaalpaigutus | Vertikaalpaigutus | Horisontaalpaigutus |
| 720 x 400 | 70 | √ | √ | √ | √ |
| 640 x 480 | 60 | √ | √ | √ | √ |
| 800 x 600 | 60 | √ | √ | √ | √ |
| 1024 x 768 | 60 | √ | √ | √ | √ |
| 1280 x 1024 | 60 | √ | √ | √ | √ |
| 1600 x 1200 | 60 | - | √ | - | √ |
| 1536 x 2048 | 60 | √ ^{*1} | - | √ ^{*1,*2} | - |
| 1536 x 2048 | 46 | - | - | √ | - |
| 2048 x 1536 | 60 | - | √ ^{*1} | - | √ ^{*1,*2} |
| 2048 x 1536 | 47 | - | - | - | √ |

*1 Soovituslik resolutsioon

*2 Olenevalt kasutatavast arvutist ei pruugi 60 Hz vertikaalne skaneerimissagedus kasutatav olla. Proovige sellisel juhul DVI väärtuseks valida „Preferred Refresh Rate”. Vaadake üksikasju paigaldusjuhendist.

4-3. Valikuline lisavarustus

Eraldi on saadaval järgmine lisavarustus.

Värskeima teabe valikuliste lisatarvikute ja uusimate ühilduvate graafikakaartide kohta leiate meie veebilehelt. <http://www.eizoglobal.com>

| | |
|--|---|
| Kalibreerimiskomplekt | RadiCS UX2 ver. 4.6.5 või värskem RadiCS Version Up Kit ver. 4.6.5 või värskem |
| Võrgu kvaliteedikontrolli haldustarkvara | RadiNET Pro ver. 4.6.5 või värskem |
| Puhastuskomplekt | ScreenCleaner |
| Mugav valgus lugemisruumidesse | RadiLight |
| Arm | AAH-02B3W LA-011-W |
| Jalg | LS-HM1-D |
| Paneelikaitse | RP-915 |
| Aluse kronstein õhukesele kliendile või miniarvutile | PCSK-R1 |
| Signaalkaabel (DVI-D - DVI-D) | DD200DL DD300DL |

Meditsiinistandard

- Kasutaja peab veenduma, et lõplik süsteem vastab standardi IEC60601-1-1 nõuetele.
- Elektritoitega seadmed võivad kiirata elektromagnetlaineid, mis võivad mõjutada, piirata kuvari tööd või põhjustada sellele talitlushäireid. Paigaldage seadmed kontrollitud keskkonda, kus on võimalik selliseid toimeid vältida.

Seadme klassifikatsioon

- Elektrilöögivastane kaitseklass: I-klass
- EMÜ-klass EN60601-1-2:2015 rühm 1 klass B
- Meditsiiniseadme klassifikatsioon (EL) : I-klass
- Kasutusrežiim: pidev
- IP-klass: IPX0

EMÜ teave

Seeria RadiForce võimekus tagab piltide korrektse kuvamise.

Sihipärase kasutuse keskkonnad

Seeria RadiForce on mõeldud kasutamiseks professionaalsetes tervishoiuasutustes, nagu kliinikud ja haiglad.

Järgmised keskkonnad ei sobi seeria RadiForce kasutamiseks:

- Kodused tervishoiukeskkonnad
- Kõrgsageduslike kirurgiseadmete, nagu elektrokirurgilised noad, lähedus
- Lühilaineteraapia seadmete lähedus
- MRT meditsiiniseadmete RF-varjestusega ruumid
- Erikeskkondade varjestatud kohad
- Paigaldatuna kiirabisõidukitesse
- Muud erikeskkonnad

HOIATUS

Seeria RadiForce nõuab EMÜga seoses eriettevaatusabinõude rakendamist ja paigaldamist. Lugege hoolikalt EMÜ teavet ja selle dokumendi jaotist „ETTEVAATUSABINÕUD“ ning järgige järgmisi juhiseid toote paigaldamisel ja kasutamisel.

RadiForce seeriat ei tohiks kasutada muude seadmete kõrval ega virnastatuna. Kui kõrvuti või virnastatud kasutamiseviis on vajalik, tuleb jälgida seadmete ja süsteemi tavapärasest tööd konfiguratsioonis, milles seda kasutatakse.

Kui kasutate teisaldatavat raadiosageduslikke sideseadmeid, hoidke see vähemalt 30 cm (12 tolli) kaugusel mistahes seeria RadiForce osast, sh kaablid. Vastasel juhul võib halveneda selle seadme töövõime.

Igaüks, kes ühendab lisaseadmeid signaalisendi või signaaliväljundiga, konfigureerib meditsiinisüsteemi, vastutab selle eest, et süsteem vastab standardi IEC/EN60601-1-2 nõuetele.

Kasutage tootega kaasasolevaid või EIZO poolt ettenähtud kaableid.

Ettenähtud või EIZO poolt tarnitud kaablitest erinevate kasutamine võib põhjustada suuremat elektromagnetilist emissiooni või selle seadme väiksemat elektromagnetilist häiringukindlust ja ebaõiget töötamist.

| Kaabel | EIZO poolt ettenähtud kaablid | Max kaabli pikkus | Varjestus | Ferriitsüdamik |
|------------------------------|-------------------------------|-------------------|--------------|-------------------|
| Signaalikaabel (DisplayPort) | PP300 / PP200 | 3 m | Varjestatud | Ferriitsüdamikega |
| Signaalikaabel (DVI) | DD300DL / DD200DL | 3 m | Varjestatud | Ferriitsüdamikega |
| USB-kaabel | UU300 / MD-C93 | 3 m | Varjestatud | Ferriitsüdamikega |
| Toitejuhe (maandusega) | - | 3 m | Varjestamata | Ferriitsüdamiketa |

Tehniline kirjeldus

| Elektromagnetiline emissioon | | |
|---|----------|---|
| RadiForce seeria on mõeldud kasutamiseks allpool kirjeldatud elektromagnetilises keskkonnas. Klient või RadiForce seeria kasutaja peab tagama, et seda kasutatakse sellises keskkonnas. | | |
| Emissioonikatsetus | Vastavus | Elektromagnetiline keskkond – juhised |
| Raadiosageduslik emissioon CISPR11 / EN55011 | Rühm 1 | RadiForce seeria kasutab oma sisetfunktsioonides raadiosagedusenergiat. Seetõttu on raadiosageduslik emissioon väga madal ja ei põhjusta tõenäoliselt häireid läheduses olevatele elektroonilistele seadmetele. |
| Raadiosageduslik emissioon CISPR11 / EN55011 | Klass B | RadiForce seeria sobib kasutamiseks kõikides rajatistes, sh eluhooned ja need, mis on ühendatud otse üldkasutatava madalpingevõrguga, mis varustab eluhooneid. |
| Harmoniseeritud emissioon IEC / EN61000-3-2 | Klass D | |
| Pingekõikumised / vilkeemissioon IEC / EN61000-3-3 | Vastab | |

| Elektromagnetiline häiringukindlus | | | |
|---|--|--|--|
| Seeriat RadiForce on katsetatud järgmiste vastavustasemetega vastavalt katsetamise nõuetele, mis on kehtestatud tervishoiuasutustele standardis IEC/EN60601-1-2. Klient või RadiForce seeria kasutaja peab tagama, et seda kasutatakse sellises keskkonnas. | | | |
| Häirekindluse katsetus | Katsetuse tase professionaalses tervishoiukeskkonnas | Vastavustase | Elektromagnetiline keskkond – juhised |
| Elektrostaatiline lahendus (ESD) IEC / EN61000-4-2 | ±8 kV kontaktlahendus ±15 kV õhu lahendus | ±8 kV kontaktlahendus ±15 kV õhu lahendus | Põrandad peavad olema puidust, betoonist või keraamilistest plaatidest. Kui põrandad on kaetud sünteetilise materjaliga, peab suhteline niiskus olema vähemalt 30 %. |
| Elektriline kiirsiire / pakett IEC / EN61000-4-4 | ±2 kV elektriliinid ±1 kV sisend-/väljundliinid | ±2 kV elektriliinid ±1 kV sisend-/väljundliinid | Peatoitevoolu kvaliteet peab vastama kommerts- ja haiglakeskkonna tüüpilisele keskkonnale. |
| Pingemuhk IEC / EN61000-4-5 | ±1 kV liinist liinini ±2 kV liinist maanduseni | ±1 kV liinist liinini ±2 kV liinist maanduseni | Peatoitevoolu kvaliteet peab vastama kommerts- ja haiglakeskkonna tüüpilisele keskkonnale. |
| Pingelohud, lühiajalised pingekatkestused ja pingekõikumine toiteallika sisendliinides IEC / EN61000-4-11 | 0% U_T (100% pingelohk U_T) 0,5 tsüklit ja 1 tsüklil 70% U_T (30% pingelohk U_T) 25 tsüklit 0% U_T (100% pingelohk U_T) 5 s | 0% U_T (100% pingelohk U_T) 0,5 tsüklit ja 1 tsüklil 70% U_T (30% pingelohk U_T) 25 tsüklit 0% U_T (100% pingelohk U_T) 5 s | Peatoitevoolu kvaliteet peab vastama kommertsja haiglakeskkonna tüüpilisele keskkonnale. Kui RadiForce seeria kasutaja vajab pidevat töötamist ka voolukatkestuste ajal, on soovitatav RadiForce seeria toite jaoks kasutada katkematut toiteallikat või akut. |
| Võrgusageduse magnetväli IEC / EN61000-4-8 | 30 A/m (50/60 Hz) | 30 A/m | Võrgusageduslikud magnetväljad peavad olema tavapärase kommerts- või haiglakeskkonna tavapärase asukoha tasemel. Toode peab olema kasutamise ajal vähemalt 15 cm kaugusel võrgusageduse magnetvälja allikast. |

| Elektromagnetiline häiringukindlus | | | |
|--|--|---------------------|--|
| Seeriat RadiForce on katsetatud järgmiste vastavustasemetega vastavalt katsetamise nõuetele, mis on kehtestatud tervishoiuasutustele standardis IEC/EN60601-1-2. | | | |
| Klient või RadiForce seeria kasutaja peab tagama, et seda kasutatakse sellises keskkonnas. | | | |
| Häirekindluse katsetus | Katsetuse tase professionaalses tervishoiukeskkonnas | Vastavustase | Elektromagnetiline keskkond – juhised |
| Raadiosageduslike väljade tekitatud häired IEC / EN61000-4-6 | 3 Vrms 150 kHz kuni 80 MHz | 3 Vrms | Teisaldatavaid ja mobiilseid raadiosageduslikke sideseadmeid ei tohiks kasutada ühelegi RadiForce seeria osale, sh kaablid, lähemal kui on soovituslik eralduskaugus, mis on arvatud saatja sagedust arvestava valemiga. Soovituslik eralduskaugus $d = 1,2\sqrt{P}$ |
| Kiiratud raadiosageduslikud väljad IEC / EN61000-4-3 | 6 Vrms ISM-ribad vahemikus 150 kHz kuni 80 MHz | 6 Vrms | |
| | 3 V/m 80 MHz kuni 2,7 GHz | 3 V/m | $d = 1,2\sqrt{P}$, 80 MHz kuni 800 MHz $d = 2,3\sqrt{P}$, 800 MHz kuni 2,7 GHz Kus „P” on saatja maksimaalne nimivõimsus vattides (W) vastavalt saatja tootja andmetele ja „d” on soovituslik eralduskaugus meetrites (m). Statsionaarsete raadiosageduslike saatjate väljatugevus, nagu on välja selgitatud asukoha elektromagnetilise uuringuga ^{a)} , peaks olema väiksem kui iga sagedusvahemiku ^{b)} vastavusnivoo. Häired võivad esineda seadmete, mis on tähistatud järgmise sümboliga, läheduses.  |
| Märkus 1 | U _T on vahelduvvoolupinge enne katsetaseme rakendamist. | | |
| Märkus 2 | Sagedusel 80 MHz ja 800 MHz kehtib kõrgem sagedusvahemik. | | |
| Märkus 3 | Juhised seoses raadiosageduslike magnetväljade tekitatud häiringutega ei pruugi kehtida kõikides olukordades. Elektromagnetilist levimist mõjutab neeldumine ja peegeldumine konstruktsioonidelt, objektidelt ja inimestelt. | | |
| Märkus 4 | ISM-ribad vahemikus 150 kHz kuni 80 MHz on 6,765 MHz kuni 6,795 MHz, 13,553 MHz kuni 13,567 MHz, 26,957 MHz kuni 27,283 MHz ja 40,66 MHz kuni 40,70 MHz. | | |
| a) | Statsionaarsete saatjate, nt raadiotelefonide (mobiiljuhtmeta) ja maaside tugijaamad, amatööradiote saatjad, AM- ja FM-raadiosaatjad ja telesaatjad, väljatugevusi ei ole teoreetiliselt võimalik täpselt ette näha. Statsionaarsete raadiosageduslike saatjate elektromagnetilise keskkonna hindamiseks tuleks läbi viia asukoha elektromagnetiline uuring. Kui mõõdetud väljatugevus kohas, kus kasutatakse RadiForce seeriat, ületab ülaltoodud rakenduvat raadiosagedusliku vastavuse taset, tuleb RadiForce seeriat jälgida tavapärase töötamise suhtes. Ebatavalise töötamise tähtsusele võib olla vajalik rakendada täiendavaid meetmeid, nt RadiForce seeria ümber suunamine või mujale paigutamine. | | |
| b) | Sagedusvahemikust 150 kHz kuni 80 MHz suurema sageduse korral peaks väljatugevus olema alla 3 V/m. | | |

Soovituslikud eralduskaugused teisaldatavate või mobiilsete raadiosageduslike sideseadmete ja RadiForce seeria vahel

RadiForce seeria on mõeldud kasutamiseks elektromagnetilises keskkonnas, kus kiiratavad raadiosageduslikud häired on kontrollitud. Klient või RadiForce seeria kasutaja saab aidata kaasa elektromagnetiliste häirete ennetamisele, hoides teisaldatavate ja mobiilsete raadiosageduslike sideseadmete (saatjad) ja RadiForce seeria vahel minimaalset eralduskaugust.

Kontrollitud on järgmiste raadiosageduslike juhtmevabade sideseadmete lähedusvälja häiringukindlust.

| Katsesagedus (MHz) | Ribalaius ^{a)} (MHz) | Teenus ^{a)} | Modulatsioon ^{b)} | Maksimaalne võimsus (W) | Minimaalne eralduskaugus (m) | IEC/EN60601 katsetasetase (V/m) | Vastavustase (V/m) |
|----------------------|-------------------------------|--|---|-------------------------|------------------------------|---------------------------------|--------------------|
| 385 | 380–390 | TETRA 400 | Impulssmodulatsioon ^{b)} 18 Hz | 1,8 | 0,3 | 27 | 27 |
| 450 | 430–470 | GMRS 460, FRS 460 | FM ±5 kHz kõrvalekalle 1 kHz siinus | 2 | 0,3 | 28 | 28 |
| 710 745 780 | 704–787 | LTE riba 13, 17 | Impulssmodulatsioon ^{b)} 217 Hz | 0,2 | 0,3 | 9 | 9 |
| 810 870 930 | 800–960 | GSM 800 / 900, TETRA 800, iDEN 820 CDMA 850, LTE riba 5 | Impulssmodulatsioon ^{b)} 18 Hz | 2 | 0,3 | 28 | 28 |
| 1720 1845 1970 | 1700–1990 | GSM 1800; CDMA 1900; GSM 1900; DECT; LTE riba 1, 3, 4, 25; UMTS | Impulssmodulatsioon ^{b)} 217 Hz | 2 | 0,3 | 28 | 28 |
| 2450 | 2400–2570 | Bluetooth, WLAN, 802.11 b/g/n, RFID 2450, LTE riba 7 | Impulssmodulatsioon ^{b)} 217 Hz | 2 | 0,3 | 28 | 28 |
| 5240 5500 5785 | 5100–5800 | WLAN 802.11 a/n | Impulssmodulatsioon ^{b)} 217 Hz | 0,2 | 0,3 | 9 | 9 |

a) Mõnede teenuste puhul on kaasatud ainult üleslüliti sagedused.

b) Kandesignaali on moduleeritud, kasutades 50% töötaseme ruuduga lainsignaali.

RadiForce seeria on mõeldud kasutamiseks elektromagnetilises keskkonnas, kus kiiratavad raadiosageduslikud häired on kontrollitud. Muude teisaldatavate ja mobiilsete raadiosageduslike sideseadmete (saatjad) korral tuleb hoida teisaldatava või mobiilse raadiosagedusliku sideseadme (saatjad) ja RadiForce seeria vahel minimaalset eralduskaugust, mille soovitus on toodud allpool, vastavalt sideseadme maksimaalsele väljundvõimsusele.

| Saatja maksimaalne nimiväljundvõimsus (W) | Eralduskaugus vastavalt saatja sagedusele (m) | | |
|---|---|--|---|
| | 150 kHz kuni 80 MHz $d = 1,2\sqrt{P}$ | 80 MHz kuni 800 MHz $d = 1,2\sqrt{P}$ | 800 MHz kuni 2,7 GHz $d = 2,3\sqrt{P}$ |
| 0,01 | 0,12 | 0,12 | 0,23 |
| 0,1 | 0,38 | 0,38 | 0,73 |
| 1 | 1,2 | 1,2 | 2,3 |
| 10 | 3,8 | 3,8 | 7,3 |
| 100 | 12 | 12 | 23 |

Saatjate puhul, mille maksimaalne nimiväljundvõimsus ei ole ülalpool toodud, saab soovituslikku eralduskaugust „d” meetrites (m) välja selgitada, kasutades võrrandit, mis arvestab saatja sagedust, kus „P” on saatja maksimaalne nimiväljundvõimsus vattides (W) vastavalt saatja tootja andmetele.

Märkus 1 Sagedusel 80 MHz ja 800 MHz kehtib kõrgema sagedusvahemiku eralduskaugus.

Märkus 2 Need juhised ei pruugi kehtida kõikides olukordades. Elektromagnetilist levimist mõjutab neeldumine ja peegeldumine konstruktsioonidelt, objektidelt ja inimestelt.



EIZO Corporation

153 Shimokashiwano, Hakusan, Ishikawa 924-8566 Japan

艺卓显像技术(苏州)有限公司

中国苏州市苏州工业园区展业路 8 号中新科技工业坊 5B

EC REP

EIZO GmbH

Carl-Benz-Straße 3, 76761 Rülzheim, Germany



03V27461B1
IFU-RX360