





Asennusopas

RadiForce® RX440

Väriestekidenäyttö

TURVAMERKINNÄT

Tässä oppaassa käytetään ohessa näkyviä turvamerkintöjä. Nämä sisältävät tärkeitä tietoja. Tutustu niihin huolellisesti.

 VAROITUS VAROITUS-merkinnän jättäminen huomiotta saattaa aiheuttaa vakavia henkilövahinkoja ja seurauksena syntyvä tilanne voi olla hengenvaarallinen.	 HUOMAA HUOMAA-merkinnän huomiotta jättäminen saattaa aiheuttaa kohtalaisia henkilövahinkoja ja/tai aineellisia vahinkoja tai johtaa tuotteen vahingoittumiseen.
 Ilmoittaa toiminnon, jota ei saa suorittaa.	 Ilmoittaa pakollisen toimenpiteen, jota on noudatettava.

TURVATOIMET

VAROITUS

Jos laitteesta nousee savua, ilmassa on palaneen käryä tai laitteesta kuuluu outoa ääntä, irrota laite heti pistorasiasta ja ota yhteyttä jälleenmyyjään.

Yritys käyttää epäkuntoista laitetta saattaa aiheuttaa tulipalon tai sähköiskun tai vahingoittaa laitteistoa.

Käytä laitteen mukana toimitettavaa virtajohtoa, ja liitä laite normaaliin pistorasiaan.

Varmista virtajohdon nimellisjännitteen ja käyttöjännitteen vastaavuus. Muussa tapauksessa seurauksena voi olla sähköisku.

"Virtalähde: 100-120/200-240 Vac 50/60 Hz"

 **Älä päästä laitteeseen pieniä esineitä tai nesteitä.**

Vahingossa ilmastointiaukoista kotelon sisään putoavat pienet esineet tai nesteeriskeet voivat aiheuttaa tulipalon tai sähköiskun tai vahingoittaa laitteistoa. Jos laitteen sisään pääsee esine tai nestettä, irrota laite välittömästi virtalähteestä. Anna valtuutetun huoltoteknikon tarkastaa laite ennen kuin se otetaan uudelleen käyttöön.

 **Käytä laitetta asianmukaisessa paikassa.**

Muussa tapauksessa seurauksena voi olla sähköisku tai laitteiston vahingoittuminen.

- Älä sijoita ulkoilmaan.
- Älä sijoita kuljetusjärjestelmään (mm. alus, lentokone, juna tai auto).
- Älä sijoita pölyiseen tai kosteaan ympäristöön.
- Älä sijoita paikkaan, jossa näyttöön voi roiskua vettä (kuten kylpyhuoneeseen tai keittiöön).
- Älä sijoita paikkaan, jossa näyttö tulee välittömästi kosketuksiin höyryn kanssa.
- Älä sijoita lähelle lämmön tai kosteuden lähettä.
- Älä sijoita paikkaan, jossa voi olla syttyviä kaasuja.

 **Laitteisto on liitettävä maadoitettuun pistorasiaan.**

Muussa tapauksessa seurauksena voi olla sähköisku.

Taustavalon loistelamput sisältävät elohopeaa (tuotteet, joissa on LED-taustavalolamput eivät sisällä elohopeaa). Hävitä ne paikallisten, osavaltion tai liittovaltion määräysten mukaan.

HUOMAA

 **Älä peitä kotelon ilmastointiaukkoja.**

- Älä aseta esineitä ilmastointiaukkojen päälle.
- Älä asenna laitetta suljettuun tilaan.
- Älä käytä laitetta makuulle asetettuna tai ylösalaisin.

Ilmastointiaukkojen peittäminen estää ilmanvaihdon ja saattaa aiheuttaa tulipalon, sähköiskun tai laitteiston vahingoittumisen.

 **Käytä helposti luokse päästävissä olevaa pistorasiaa.**

Näin ongelmatilanteissa virta voidaan katkaista nopeasti.

Varoitusilmoituksen sijainti

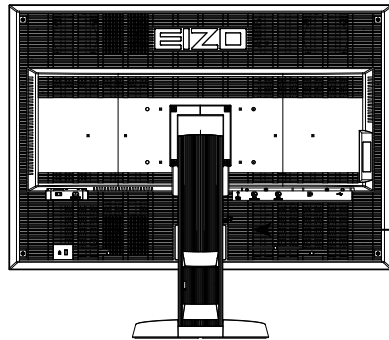

⚡ ⚠
WARNING
 RISK OF ELECTRIC SHOCK. DO NOT OPEN.
AVERTISSEMENT
 RISQUE DE CHOC ELECTRIQUE. NE PAS OUVRIER.
WARNING
 GEFAHR DES ELEKTRISCHEN SCHLAGES. RÜCKWAND NICHT ENTFERNEN.
警告
 触电危険、请勿打开后盖。
警告
 感電の恐れあり、カバーをあげないでください。
 The equipment must be connected to a grounded main outlet.
 L'appareil doit être relié à une prise avec terre.
 Jordet stikkontakt skal benyttes når apparatet tilkobles datanett.
 Apparaten skall anslutas till jordat nätuttag.
 设备必须连接到接地式的电源插座。
 電源コードのアースは必ず接地してください。

Yhteensopivat tarkkuudet

Näyttölaite tukee seuraavia tarkkuuksia.

√ : Tuettu

DisplayPort

Tarkkuus	Soveltyvat signaalit	pystytaajuus	Dot Clock	Single (Yksittäinen)		PbyP*1		PinP*1
				Vaakanäyttö	Pystynäyttö	Vaakanäyttö	Pystynäyttö	Vaakanäyttö
720×400	VGA TEXT	70 Hz	280 MHz (Max.)	√	√	√	√	√
640×480	VGA	60 Hz		√	√	√	√	√
800×600	VESA	60 Hz		√	√	√	√	√
1024×768	VESA	60 Hz		√	√	√	√	√
1200×1600	VESA	60 Hz		-	-	√	-	-
1280×1024	VESA	60 Hz		√	√	√	√	√
1280×1600	VESA CVT RB	60Hz		-	-	√	-	-
1600×1200	VESA	60 Hz		√	√	-	√	√
1600×1280	VESA CVT RB	60 Hz		-	-	-	√	-
1600×2560	VESA CVT RB	60 Hz		-	√	-	-	-
2560×1600	VESA CVT RB	60 Hz		√	-	-	-	√

DVI-1 / DVI-2









Tarkkuus	Soveltyvat signaalit	pystytaajuus	Dot Clock	Single (Yksittäinen)		PbyP*1		PinP*1
				Vaakanäyttö	Pystynäyttö	Vaakanäyttö	Pystynäyttö	Vaakanäyttö
720×400	VGA TEXT	70 Hz	DVI-1 : 280 MHz (Max.) DVI-2 : 165 MHz (Max.)	√	√	√	√	√
640×480	VGA	60 Hz		√	√	√	√	√
800×600	VESA	60 Hz		√	√	√	√	√
1024×768	VESA	60 Hz		√	√	√	√	√
1200×1600	VESA	60 Hz		-	-	√	-	-
1280×1024	VESA	60 Hz		√	√	√	√	√
1280×1600	VESA CVT RB	60 Hz		-	-	√	-	-
1600×1200	VESA	60 Hz		√	√	-	√	√ ^{*3}
1600×1280	VESA CVT RB	60 Hz		-	-	-	√	-
1600×2560	VESA CVT RB	60 Hz		-	√ ^{*3}	-	-	-
1600×2560	Single Link	30 Hz		-	√	-	-	-
2560×1600	VESA CVT RB	60 Hz		√ ^{*3}	-	-	-	-
2560×1600 ^{*2}	VESA CVT RB	30 Hz	√	-	-	-	√ ^{*3}	

*1 Katso lisätietoja Käyttöoppaasta (CD-ROM). "PinP"-toiminnossa alaruudulle (Ala) soveltuva signaali on eri.

*2 Single Link

*3 Vain DVI-1-yhteensopivuus

Yksikön merkinnät

Merkintä	Merkinnän merkitys
	Päävirtakytkin: Sammuta näytön päävirta painamalla tätä.
	Päävirtakytkin: Käynnistä näytön päävirta painamalla tätä.
	Virtapainike: Käynnistä tai sammuta näyttö koskettamalla tätä.
	Vaihtovirta
	Varoitus sähköiskuvaarasta
	HUOMAA: Katso tämän käyttöoppaan SAFETY SYMBOLS (TURVAMERKINNÄT) ja PRECAUTIONS (VAROTOIMENPITEET) kohta.
	WEEE-merkintä: Tuote on hävitettävä erikseen; materiaalit voidaan kierrättää.
	CE-merkintä: Neuvoston direktiivien 93/42/ETY ja 2011/65/EU määräysten mukainen EU:n vaatimustenmukaisuusmerkintä.

Pakkauksen sisältö

Tarkasta, että kaikki seuraavassa mainitut kohteet löytyvät pakkauksesta. Mikäli nimikkeitä puuttuu, ota yhteyttä paikalliseen EIZO-edustajaan.

Huomautus

- Säilytä pakkaus ja materiaalit vastaista käyttöä ja näytön siirtämistä varten.

- Näyttö
- Virtajohto

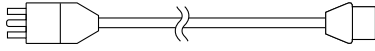

- Digitaalinen signaalikaapeli: DisplayPort - DisplayPort (PP300)
- Digitaalinen signaalikaapeli: DVI-D - DVI-D (Dual Link) (DD300DL)

- USB -kaapeli: UU300
- EIZO LCD Utility Disk (CD-ROM)
- Asennusopas (käsillä oleva opas)
- PRECAUTIONS (VAROIMET)
- VESA-kiinnitysruuvit: M4 x 12: 2kpl

Säädöt ja toiminnot

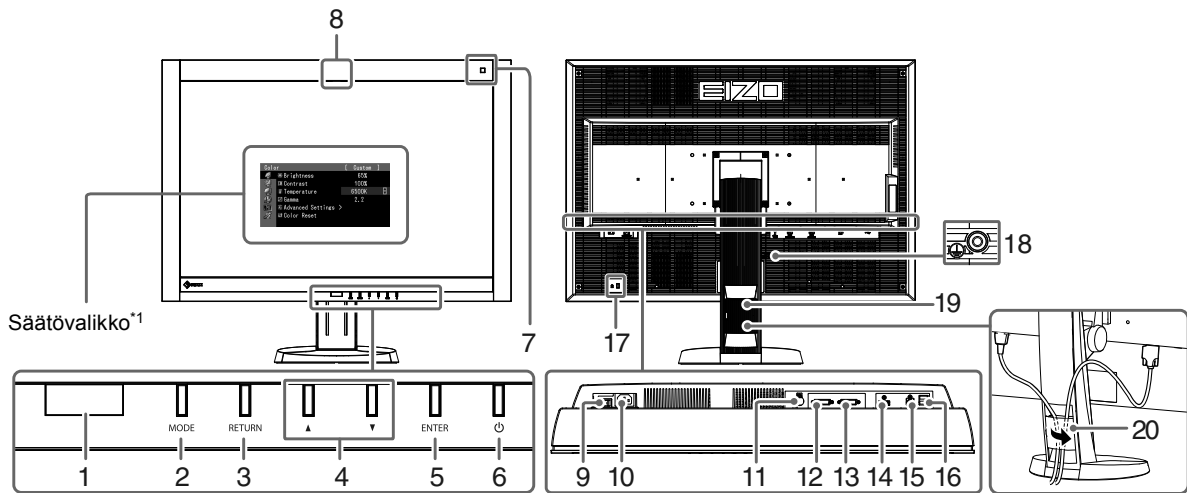

1. Presence Sensor (Liiketunnistussensori)	Tunnistaa henkilön liikkeen näytön edessä.
2. MODE painike	Vaihtaa CAL-Switch tila.
3. RETURN painike	Peruuttaa asetuksen/säädön ja sulkee säätövalikon.
4. ▲▼ painike	Mahdollistaa valikon valinnan sekä toimintojen säädön ja asetuksen.
5. ENTER painike	Näyttää säätövalikon, valitsee valikkonäytön komennon ja tallentaa säädetyt arvot.
6. ⏻ painike	<ul style="list-style-type: none"> Virran kytkeminen ja katkaiseminen. Ilmoittaa näytön toimintatilan. Vihreä: Toiminta, Oranssi: Virransäästötila, Pois päältä: Päävirta/virta katkaistu
7. Ympäristövalon sensori	Mittaa ympäristön valaistusta.
8. Sisäänrakennettu etuanturi (diatyyppi)	Käytetään kalibrointiin ja Grayscale Check (Harmaa skaala tarkistus) -tarkistuksen tekoon.
9. Päävirtakytkin	Päävirran kytkeminen ja katkaiseminen.
10. Virtaliitin	Liitä virtajohto tähän.
11. PS/2-liitin	Huoltotoimenpiteitä varten. Älä käytä muuhun tarkoitukseen. Käyttö voi aiheuttaa toimintahäiriöitä.
12. Tulosignaaliiliitäntä	DVI-D-liitäntä (DVI-2: Single Link)
13. Tulosignaaliiliitäntä	DVI-D-liitäntä (DVI-1: Dual Link)
14. Tulosignaaliiliitäntä	DisplayPort-liitäntä
15. USB upstream -portti	Liitä USB-yhteyttä käyttävän ohjelmiston tai USB-keskittimen käytön edellyttämä USB-kaapeli tähän.
16. USB downstream -portti	Liittää USB-ohjelmlaitteen.
17. Turvalukon paikka	Yhdenmukainen Kensington MicroSaver -turvajärjestelmän kanssa.
18. Ⓞ-merkki	Suojattu maadoitusliitin
19. Teline	Käytetään näytön korkeuden ja kallistuskulman säätämiseen.
20. Kaapelinpidin	Peittää näytön kaapelit.

*1 Katso käyttöohjeet Käyttöoppaasta (CD-ROM).

Liitoskaapelit

Huomio

- Varmista, että näyttö ja PC ovat sammutettuja.
- Kun vaihdat nykyisen näytön tähän näyttöön, vaihda PC:n tarkkuusasetus ja kuvaruudun virkistystaajuus tämän näytön mukaisiksi. Katso yhteensopiva tarkkuus takakannen taulukosta ennen PC:hen liittämistä

Huomautus

- Jos liität laitteeseen useita PC-laitteita tai näytät kuvia kahdella signaalilla samanaikaisesti yhden tietokoneen avulla, katso ohjeita Käyttöoppaasta (CD-ROM).
- Kun kaksi signaalia näytetään samanaikaisesti "PinP" tai "PbyP" -toiminnolla, seuraavat tulosignaalit näkyvät "Main (Pää)" ja "Sub (Ala)" -ruuduilla. Katso lisätietoja käyttöoppaasta (CD-ROM)
 - Pääruutu: DisplayPort tai DVI-1
 - Alaruutu: DVI-2

1. Liitä signaalikaapelit tulosignaaliiliitäntöihin ja PC:hen.

Tarkasta liittimien muoto ja liitä kaapelit.

Kiristä liittimien ruuvit signaalikaapelin liittimien liittämisen jälkeen.

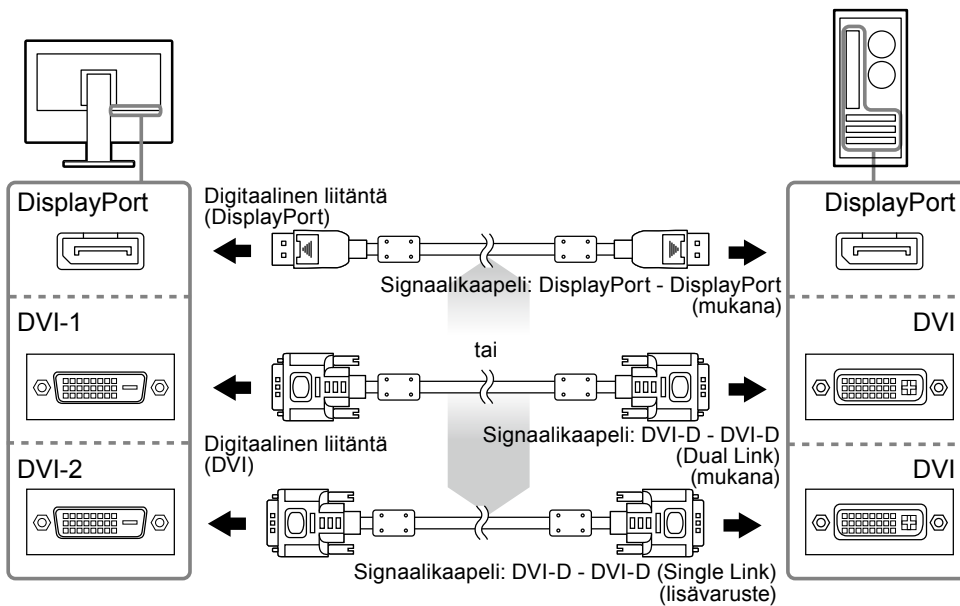

2. Kytke virtajohto pistorasiaan ja virtaliitin näyttöön.

3. Liitä USB-kaapeli, jos käytät RadiCS LE- tai ScreenManager Pro for Medical -ohjelmistoa.

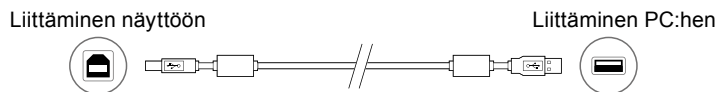

4. Käynnistä näyttö painamalla .

Näytön virran merkkivalo syttyy vihreänä.

5. Käynnistä PC.

Näyttöön ilmestyy kuva.

Jos näyttöön ei tule kuvaa, katso kohta "Ei kuvaa" (sivu 8).

Huomio

- Sammuta näyttölaite ja PC käytön jälkeen.
- Suurin virransäästö saavutetaan katkaisemalla virta virtapainikkeesta. Virran katkaisimen päävirtakytkimellä tai virtajohdon irrottaminen sulkee täysin virran syötön näyttöön.

Näytön korkeuden ja kulman säätäminen

Pidä kiinni näytön reunoista ja säädä näytön korkeus sekä kallistus- ja kiertokulma työskentelyn kannalta sopiviksi.

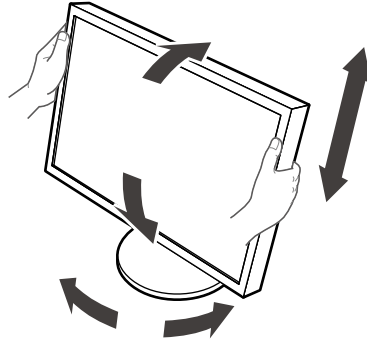

Huomio

- Varmista, että kaapelit on liitetty oikein.

Painikeoppaan näyttäminen

Etupaneelin näppäimien painaminen (☰-näppäintä lukuun ottamatta) avaa kyseisen painikkeen yläpuolelle painikeoppaan.

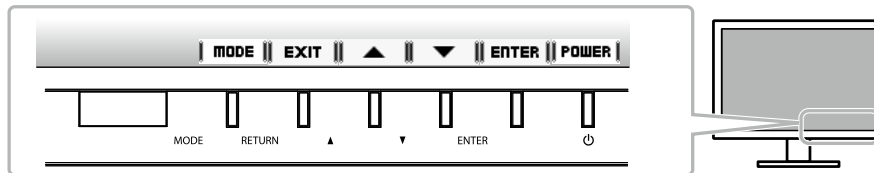

Huomautus

- Painikeopas näkyy säätövalikon tai tilavalikon ollessa avoinna.
- Painikeopas näkyy eri tavoin valitun valikon tai tilan mukaan.

Näyttötilan valitseminen

Tämä toiminto mahdollistaa helpon halutun tilan valinnan näytön käyttötarkoituksen mukaan.

√: Kalibrointi on käytettävissä.

Tila	Tarkoitus	
1-DICOM	Sopii kuvien esittämiseen DICOM-tilassa.	√
2-Custom	Voit valita asetuksen mieltymystesi mukaan.	√
3-CAL1/4-CAL2/5-CAL3	Näyttää kalibrointiohjelmiston säätämän näytön.	√
6-Hybrid-γ	Tunnistaa automaattisesti näyttöalueen samalla näytöllä näkyville yksivärisille ja värikuville sekä näyttää asetukset.	-
7-sRGB	Soveltuu värien kohdentamiseen sRGB-yhteensopivien oheislaitteiden kanssa.	-
8-Text	Sopii mm. tekstinkäsittely- ja taulukkolaskentakäyttöön.	-
9-ALT ^{*1}	Sopii värin näyttämiseen ympäristön valoisuuteen sopivalla kirkkaudella ja harmaasävyasteikolla.	-

*1 Edellä kuvatut kohteet eivät välttämättä näy oikein käyttöympäristöstä riippuen. Näytön laatua ei voida hallita tässä tilassa.

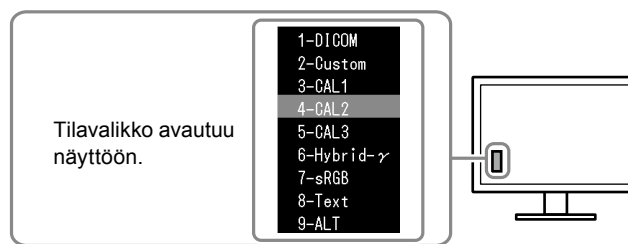

Toimenpiteet

1. Paina MODE.
Tilavalikko näkyy näytön vasemmassa alakulmassa.
2. Luettelon tila näkyy korostettuna aina kun MODE painetaan.
Tilavalikon ollessa avoinna tilaa voidaan vaihtaa ▲- tai ▼-painikkeella.

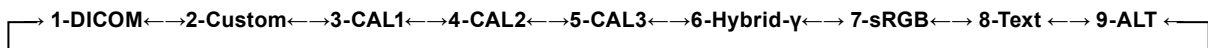

Näytön laadunvalvonta

Näytön mukana toimitetaan laadunvalvontaohjelmisto ”RadiCS LE” (Windows-tietokoneille).

Asenna RadiCS LE RadiCS LE -käyttöoppaan (CD-ROM) ohjeiden mukaan näytön kalibrointia ja kalibrointihistorian hallintaa varten. Tee RadiCS SelfQC -toiminnon ja sisäänrakennetun etusensorin avulla määräajoin tehtävä kalibrointi ja Grayscale Check (Harmaa skaala tarkistus) -tarkistus. Katso lisätietoja Käyttöoppaasta (CD-ROM).

Huomio

- Liitä näyttö PC:hen USB-kaapelilla, jos käytät RadiCS LE -ohjelmistoa.

Huomautus

- Käytä valinnaisena saatavaa näytön laadunvalvontaan tarkoitettua ”RadiCS UX1” -ohjelmistopakkausta, jos haluat käyttää lääkitettyjen standardien mukaista täsmällistä laadunvalvontaa.

Ei kuvaa

Jos ongelma ei korjaannu ehdotetuilla toimenpiteillä, ota yhteyttä paikalliseen EIZO-edustajaan.

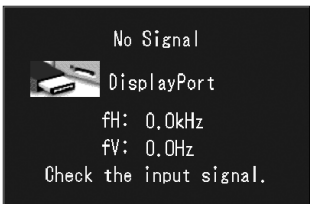
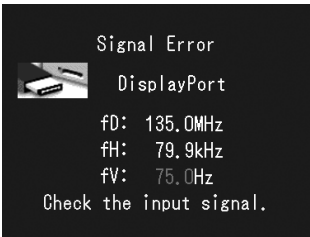
Ongelma	Mahdollinen aiheuttaja ja korjaava toimenpide
<p>1. Ei kuvaa</p> <ul style="list-style-type: none"> Virran merkkivalo ei syty. 	<ul style="list-style-type: none"> Tarkista, onko virtajohto liitetty asianmukaisesti. Kytke virta päälle päävirtakytkimestä. Paina . Katkaise päävirta ja kytke se jälleen takaisin parin minuutin kuluttua.
<ul style="list-style-type: none"> Virran merkkivalo palaa vihreänä. 	<ul style="list-style-type: none"> Lisää arvoa "Brightness (Kirkkaus)", "Contrast (Kontrasti)" tai "Gain (Vahvistus)" Säästövalikossa. Katkaise verkkojännite ja kytke se tämän jälkeen uudelleen.
<ul style="list-style-type: none"> Virran merkkivalo palaa oranssina. 	<ul style="list-style-type: none"> Vaihda tulosignaalia. Katso lisätietoja Käyttöoppaasta (CD-ROM). Käytä hiirtä tai näppäimistöä. Varmista, että PC on käynnissä. Kun Presence Sensor (Liiketunnistussensori) on asetettu "Auto" tai "Manual" -tilaan, näyttö saattaa siirtyä virransäästötilaan. Siirry lähemmäs näyttöä. Katkaise verkkojännite ja kytke se tämän jälkeen uudelleen.
<ul style="list-style-type: none"> Virran merkkivalo vilkkuu oranssina ja vihreänä. 	<ul style="list-style-type: none"> DisplayPortilla liitettyssä laitteessa on ongelma. Voit ratkaista ongelman sammuttamalla näytön ja kytkemällä sen takaisin päälle. Katso lisätietoja ulostulolaitteen käyttöoppaasta.
<p>2. Alla oleva sanoma tulee näyttöön.</p> <ul style="list-style-type: none"> Nämä sanomat tulevat näyttöön, kun tulosignaalia ei ole. Esimerkki: 	<p>Nämä sanomat tulevat näyttöön, kun signaalin syöttö on väärä siinäkin tapauksessa, että näyttölaite toimii moitteettomasti.</p> <ul style="list-style-type: none"> Vasemmalla oleva viesti voi tulla näkyviin, koska kaikki PC:t eivät lähetä signaalia heti virran kytkemisen jälkeen. Varmista, että PC on käynnissä. Tarkista, onko signaalikaapeli liitetty asianmukaisesti. Vaihda tulosignaalia. Katso lisätietoja Käyttöoppaasta (CD-ROM).
<ul style="list-style-type: none"> Sanoma näyttää, että tulosignaali on määrätyn taajuusalueen ulkopuolella. Esimerkki: 	<ul style="list-style-type: none"> Tarkista, että PC:n asetukset vastaavat näytön tarkkuus- ja pystytaajuusvaatimuksia (katso "Yhteensopivat tarkkuudet"). Käynnistä PC uudelleen. Vaihda näyttötila sopivaksi käyttämällä näytönohjaimen apuohjelmaa. Katso lisätiedot näytönohjaimen käyttöoppaasta.
 <p>fD: Dot clock fH: Vaakataajuus fV: Pystytaajuus</p>	
	

Tätä opasta tai sen osaa ei saa monistaa, tallentaa tiedonhakujärjestelmään tai lähettää missään muodossa eikä millään tavalla sähköisesti, mekaanisesti tai muita menetelmiä käyttäen ilman EIZO Corporationin kirjallista lupaa. EIZO Corporation on kaikin mahdollisin tavoin pyrkinyt varmistamaan, että käyttöoppaan tiedot ovat ajan tasalla, mutta EIZO-näyttöjen tekniset tiedot voivat muuttua ilman ennakoilmoitusta.

- Tuotteen tekniset ominaisuudet voivat vaihdella alueittain. Tarkista tekniset ominaisuudet ostoalueen kielen mukaisesta käyttöoppaasta.
- On varmistettava, että lopullinen järjestelmä on IEC60601-1-1-vaatimusten mukainen.
- Sähkövirralla toimivat laitteet voivat lähettää sähkömagneettisia aaltoja, jotka voivat vaikuttaa näyttöön, rajoittaa sen toimintaa tai vahingoittaa näyttöä. Asenna laitteet valvottuun tilaan, jossa tällaiset vaikutukset voidaan välttää.

