

Návod k obsluze

ColorEdge[®] CG223W CG243W

Kalibrovatelný barevný LCD monitor

Důležité

Přečtěte si, prosíme, pozorně tento Návod k obsluze, abyste si osvojili bezpečné a efektivní používání tohoto přístroje.



[Umístění varovných nápisů]

Př. CG243W

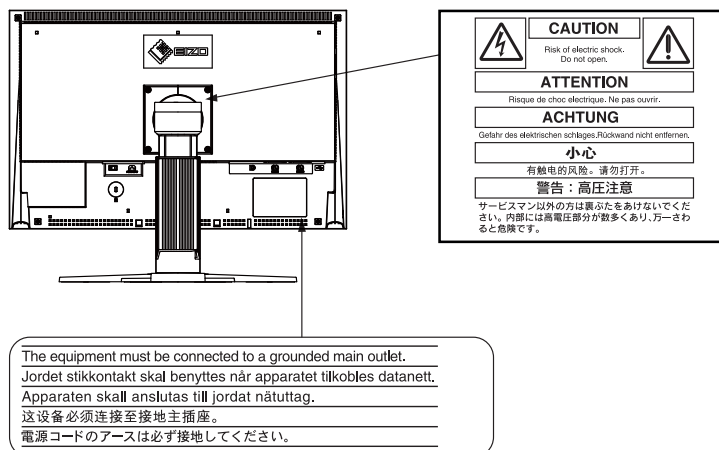

Specifikace produktu se mohou lišit v závislosti na regionu.

Ověřte si specifikace v návodu psaném v jazyce odpovídajícím zemi, v níž byl výrobek zakoupen.

Tento výrobek získal označení TCO týkající se bezpečnosti, ergonomie, životního prostředí, apod. Více informací o TCO naleznete na našich webových stránkách.

<http://www.eizo.com>

Copyright© 2009 EIZO NANA O CORPORATION Všechna práva vyhrazena

Žádná část tohoto návodu nesmí být reprodukována, ukládána v rešeršním systému či přenášena, v jakékoliv formě nebo jakýmkoliv způsobem (elektronicky, mechanicky či jinak) bez předchozího písemného souhlasu společnosti EIZO NANA O CORPORATION.

Společnost EIZO NANA O CORPORATION není povinna uchovávat jakékoliv jí zasláné důvěrné materiály nebo informace, ledaže by byla učiněna opatření shodující se s potvrzením o příjmu uvedených informací společností EIZO NANA O CORPORATION.

Přestože se maximálně snažíme, aby údaje v tomto návodu byly aktuální, vyhrazujeme si právo na případné změny technických údajů monitorů EIZO.

Apple, Macintosh, Mac OS a ColorSync jsou registrované ochranné známky společnosti Apple Inc.

VGA je registrovaná ochranná známka společnosti International Business Machines Corporation.

Windows a Windows Vista jsou registrované ochranné známky společnosti Microsoft Corporation.

Oblý gotický tučný bitmapový font použitý u tohoto výrobku byl navržen firmou Ricoh.

Ikona DisplayPort a VESA jsou ochranné známky a registrované ochranné známky společnosti Video Electronics Standards

PowerManager, ColorNavigator a UniColor Pro jsou ochranné známky společnosti EIZO NANA O CORPORATION.

EIZO, logo EIZO a ColorEdge jsou registrované ochranné známky společnosti EIZO NANA O CORPORATION v Japonsku a ostatních zemích.



Poznámky k tomuto monitoru

Kromě vytváření dokumentů, sledování multimédií a dalšího použití, je tento monitor také vhodný pro takové aplikace jako je kreativní grafika a zpracování digitálních fotografií, kde je věrné podání barev prioritou.

Tento výrobek byl speciálně nastaven pro použití v regionu, do kterého byl původně dodán. Při používání mimo tento region se nemusí výrobek chovat podle uvedených údajů.

Na tento výrobek není poskytována záruka v případě použití jiným způsobem, než je popsáno v tomto návodu.

Technické údaje uvedené v tomto návodu platí pouze při použití zde specifikovaných napájecích a signálových kabelů.

S tímto výrobkem používejte příslušenství vyrobené nebo doporučené firmou EIZO.

Vzhledem k tomu, že elektrické součástky potřebují přibližně 30 minut, aby se stabilizovaly jejich parametry, začněte nastavovat monitor nejdříve 30 minut po jeho zapnutí.

Chcete-li omezit změnu svítivosti způsobenou dlouhodobým používáním a zajistit tak konstantní svítivost, používejte monitor při nižším jasu.

Pokud je dlouhou dobu zobrazen jeden obraz a pak se obraz změní, může se objevit zbytkový (přetrvávající) obraz. Doporučujeme vám používat spořič obrazovky nebo časovač vypnutí, je-li zobrazen stejný obraz po dlouhou dobu.

Pravidelným čištěním bude váš monitor vypadat stále jako nový a prodloužíte tím jeho životnost. (Viz „Čištění“ na následující straně.)

LCD panel je vyroben vysoce přesnou technologií. Přesto je nutné si uvědomit, že přítomnost vadných pixelů (tmavých či světlých) neznamená, že je LCD monitor poškozen. Pravděpodobnost výskytu bezvadných pixelů: 99,9994% nebo vyšší.

Podsvícení LCD panelu má konečnou dobu životnosti. Pokud obrazovka ztmavne nebo začne blikat, kontaktujte vašeho prodejce.

Netlačte na panel nebo na jeho okraje příliš velkou silou, mohlo by dojít k poškození obrazovky nebo ke vzniku vad obrazu. Pokud by byla obrazovka dlouhodobě vystavena tlaku, mohl by se LCD panel znehodnotit nebo poškodit. (Pokud jsou stopy po působení tlaku stále vidět, zobrazte na monitoru bílou nebo černou barvu. Vady obrazu by pak měly zmizet.)

Chraňte obrazovku před poškrábáním ostrými předměty jako je tužka nebo pero. Tyto předměty by mohly poškodit povrch panelu. Nepokoušejte se čistit povrch pomocí papírových kapesníků, neboť by mohly poškrábat LCD panel.

Přenesete-li studený monitor do teplé místnosti nebo stoupne-li rychle teplota v místnosti, může dojít ke sražení vody uvnitř i vně monitoru. V tomto případě monitor nezapínejte a počkejte, dokud se sražená voda neodpaří. Zabráníte tak poškození monitoru.

Čištění

Upozornění

- Nikdy nepoužívejte ředidla, benzín, alkohol, desinfekční či abrasivní prostředky nebo jiné agresivní čisticí prostředky. Při jejich použití by mohlo dojít k poškození LCD panelu a krytu přístroje.

● LCD panel

- Povrch LCD displeje otřete pomocí měkké bavlněné utěrky nebo čistícího papíru na optiku.
- V případě vzdorujících skvrn můžete použít přibalený čistič ScreenCleaner nebo část utěrky navlhčit vodou.

● Kryt přístroje

- Přístroj otřete měkkou utěrkou, mírně navlhčenou ve slabém čisticím prostředku.

Pohodlné používání monitoru

- Příliš tmavá nebo jasná obrazovka může mít vliv na vaše oči. Vždy upravte jas monitoru podle okolních podmínek.
- Při dlouhodobém sledování monitoru se mohou vaše oči unavit. Každou hodinu si vždy na 10 minut odpočiňte.

OBSAH

Titulní strana	1	Kapitola 3 Nastavení monitoru	25
Poznámky k tomuto monitoru	3	3-1. Povolení/zakázání volby režimu [Mode Preset].....	25
OBSAH	5	3-2. Zámek tlačítek [Key Lock].....	25
Kapitola 1 Úvod	6	3-3. Nastavení zobrazování loga EIZO [Logo] ...	26
1-1. Vlastnosti	6	3-4. Nastavení orientace menu [Orientation]	26
1-2. Popis funkcí a ovládacích prvků	7	3-5. Nastavení jazyka [Language].....	27
1-3. CD Utility disk	8	3-6. Nastavení frekvenčního rozsahu [Signal Bandwidth].....	27
● Obsah disku a přehled softwaru	8	3-7. Nastavení polohy obrazovkového menu [Menu Position]	28
● Použití softwaru ColorNavigator	8	3-8. Obnovení výchozího nastavení	28
1-4. Základní ovládání a funkce	9	● Obnovení nastavení barev [Color Reset].....	28
Základní ovládání obrazovkového menu	9	● Obnovení všech nastavení/hodnot do výchozího stavu [All Reset]	28
Zobrazení tlačítkové nápovědy	10	Kapitola 4 Funkce úspory energie	29
Funkce.....	11	4-1. Nastavení úsporného režimu [Power Save]	29
Kapitola 2 Nastavení obrazu	12	4-2. Nastavení indikátoru napájení [Power Indicator]	30
2-1. Nastavení rozlišení obrazu	12	4-3. Nastavení funkce automatické regulace jasu [Auto EcoView]	30
Kompatibilní rozlišení/frekvence	12	Kapitola 5 Řešení problémů	31
Nastavení rozlišení	13	Kapitola 6 Reference	34
● Windows 7.....	13	6-1. Upevnění přidavného ramena.....	34
● Windows Vista	13	6-2. Připojení monitoru k více počítačům.....	35
● Windows XP	13	● Přepínání vstupního signálu	35
● Mac OS X.....	13	● Režim přepínání vstupních signálů [Input Selection]	36
2-2. Nastavení správného zobrazení	14	6-3. Používání USB (Universal Serial Bus)	37
Digitální vstup	14	● Systémové požadavky	37
Analogový vstup.....	14	● Postup zapojení (nastavení USB funkce)	37
2-3. Nastavení barev	18	6-4. Zobrazení informací o monitoru.....	38
● Volba režimu zobrazení (Color Mode)	18	● Zobrazení informací o monitoru stiskem ⓘ.....	38
● Provádění pokročilých nastavení	19	● Zobrazení informací o signálech [Signal Info]	38
● Nastavitelné položky v každém režimu	19	● Zobrazení informací o monitoru [Monitor Info]	38
● Nastavení jasu [Brightness]	20	6-5. Technické údaje.....	39
● Nastavení kontrastu [Contrast]	20	6-6. Slovníček.....	45
● Nastavení barevné teploty [Temperature].....	20	6-7. Přednastavené režimy	47
● Nastavení hodnoty gama [Gamma]	21	Informace o TCO'03	48
● Nastavení odstínu [Hue].....	21		
● Nastavení sytosti barev [Saturation]	21		
● Zvýraznění obrysů obrazu [Outline Enhancer]	22		
● Nastavení hodnoty zisku [Gain]	22		
● Nastavení úrovně černé [Black Level]	22		
● Nastavení 6 barev [6 Colors]	23		
2-4. Zobrazení nízkých rozlišení	24		
● Chcete-li změnit velikost obrazu [Screen Size].....	24		
2-5. Nastavení pro optimalizaci pohyblivého obrazu [Overdrive] (CG243W).....	24		

Kapitola 1 Úvod

Děkujeme vám, že jste se rozhodli pro zakoupení tohoto monitoru EIZO.

1-1. Vlastnosti

- 22" širokoúhlý LCD panel (CG223W) / 24" širokoúhlý LCD panel (CG243W)
- Rozsáhlý barevný gamut pokrývající 95 % Adobe RGB (CG223W) / 98 % (CG243W)
- Rozlišení 1680 x 1050 pixelů (CG223W) / 1920 x 1200 pixelů (CG243W)
- HDCP (High-bandwidth Digital Content Interface)
- Podpora snímkového synchronního režimu : 47,5–61 Hz (CG223W)
: 23,75–30,5 Hz, 47,5–61 Hz (CG243W)
- Podpora rozhraní DisplayPort (8 bitů nebo 10 bitů, bez podpory audio signálů)
- 3 signálové vstupy (2x DVI-I, 1x DisplayPort)
- Funkce Color Mode reprodukuje barevný gamut a gamu v souladu se standardy [EBU/REC.709/ SMPTE-C] a vyhovuje také standardu [DCI] (digital cinema standard)
„2-3. Volba režimu zobrazení (Color Mode)“ (strana 18)
- Certifikát o seřízení „Adjustment Certificate“ s individuálním popisem charakteristiky odstínů šedi a rovnoměrnosti zobrazení
- Možnost zobrazení Portrait/Landscape (otočení o 90° doprava)
- Světelná clona
- Kalibrační software „ColorNavigator“ umožňující kalibrovat charakteristiku monitoru a generovat barevné profily
„1-3. CD Utility disk“ (strana 8)
- Podpora Color Vision Deficiency Simulation Software „UniColor Pro“
Tento program můžete stáhnout z <http://www.eizo.com>
- Funkce úspory energie
Tento výrobek obsahuje různé funkce pro úsporu energie.
 - Příkon při vypnutém hlavním vypínači: 0 W
Přístroj je vybaven hlavním síťovým vypínačem.
Vypnutím hlavního vypínače se kompletně odpojí napájení monitoru v době, kdy není monitor používán.
 - Funkce Auto EcoView
Světelný senzor na přední straně monitoru detekuje jas okolního prostředí a automaticky upravuje jas obrazovky.
Příliš vysoký jas může ohrožovat okolní prostředí a také vaše oči. Omezení nadměrně vysokého jasu přispívá k nižší spotřebě elektrické energie a také šetří vaše oči.
„4-3. Nastavení funkce automatické regulace jasu“ (strana 30)

POZNÁMKA

- Tento monitor podporuje zobrazení na výšku/na šířku. Tato funkce umožňuje změnu orientace obrazovkového menu při použití monitoru na výšku. (Viz „Nastavení orientace obrazovkového menu [Orientation]“ na straně 26.)
- Při použití monitoru v poloze „Portrait“ je nutná grafická karta s podporou tohoto zobrazení. Při použití monitoru na výšku, v poloze „Portrait“, je někdy nutné změnit nastavení grafické karty v připojeném počítači. Blíže viz návod od grafické karty.

1-2. Popis funkcí a ovládacích prvků

Př. CG243W

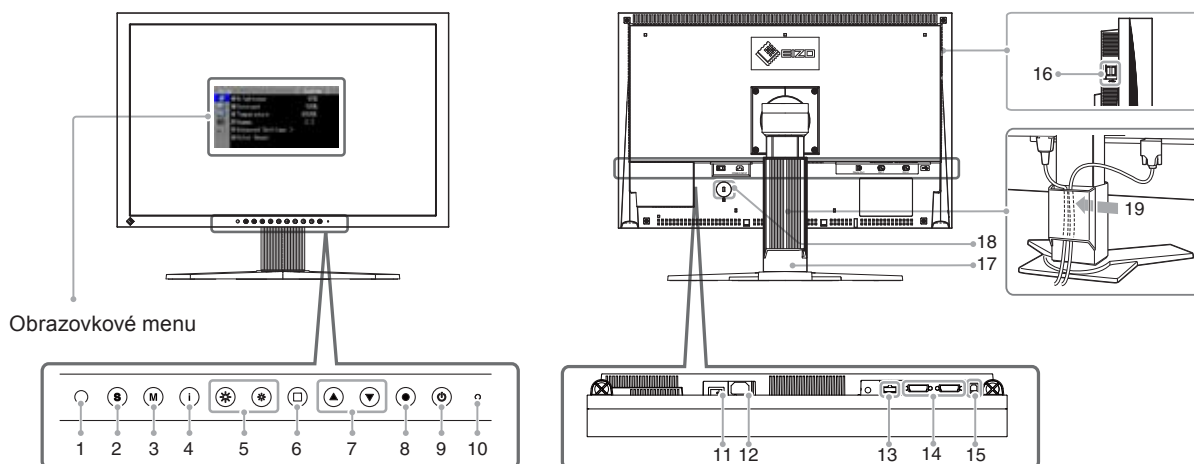

1	Senzor (AutoEcoView)	Detekuje okolní světlo. Funkce Auto EcoView
2	Tlačítko	Přepíná zobrazení vstupních signálů, je-li k monitoru připojeno více počítačů.
3	Tlačítko	Přepíná režim Color Mode.
4	Tlačítko	Zobrazení informací o monitoru a vstupních signálech.
5	Tlačítko	Nastavení jasu.
6	Tlačítko	Zrušení volby/nastavení nebo odchod z menu.
7	Tlačítka	Volba položky nebo zvýšení/snížení hodnoty zvoleného parametru v obrazkovém menu.
8	Tlačítko	Zobrazení obrazkového menu, potvrzení položky v menu a uložení nastavených hodnot.
9	Tlačítko	Zapnutí/vypnutí napájení.
10	Indikátor napájení	Indikuje provozní stav monitoru. Modrý : V provozu Modré blikání : Je-li nastaven časovač pro ColorNavigator, (vždy dvakrát) upozorňuje na nutnost recalibrace (pro režim CAL) Oranžový : Úsporný režim Vypnutý : Napájení vypnuto
11	Síťový vypínač	Zapnutí/vypnutí síťového napájení.
12	Napájecí konektor	Pro připojení napájecího kabelu.
13	Vstupní konektory	1x konektor Display Port
14	Vstupní konektory	2x DVI-I konektor
15	USB port (vstupní)	Pro připojení USB kabelu pro použití s programy, které vyžadují USB spojení nebo při použití jako USB rozbočovač.
16	USB port (výstupní)	Pro připojení USB zařízení.
17	Stojan	Slouží k nastavení výšky a úhlu monitoru.
18	Otvor pro bezpečnostní zámek	Podporuje bezpečnostní systém Kensington MicroSaver.
19	Držák kabelů	Zakrývá kabely monitoru.

1-3. CD Utility disk

K monitoru je přibalen CD-ROM disk „EIZO LCD Utility Disk“. V následující tabulce je uveden obsah disku a přehled softwarových aplikací.

● Obsah disku a přehled softwaru

Na disku se nacházejí softwarové aplikace pro nastavení monitoru a návod k obsluze. Informace o tom, jak spustit software nebo jak přistupovat k souborům, naleznete v souboru „Readme.txt“ nebo „Readme“ na disku.

Položka	Popis	Windows	Macintosh
Soubor „Readme.txt“ nebo „read me“		√	√
ColorNavigator	Aplikace pro kalibraci charakteristik monitoru a vytváření ICC profilů (pro Windows) a profilů Apple ColorSync (pro Macintosh). (Počítač musí být připojen k monitoru pomocí přiloženého USB kabelu.) Více informací naleznete dále.	√	√
Screen Adjustment Utility	Program pro ruční seřízení obrazovky, používaný pro úpravy obrazu u analogového vstupního signálu.	√	–
Soubory se vzory pro seřízení obrazovky	Používají se při ručním nastavování analogového vstupního signálu. Pokud nelze na vašem počítači použít program Screen Adjustment Utility, použijte pro seřízení tyto soubory s předlohami.	√	–
Návod k obsluze (PDF soubor)		√	√

● Použití softwaru ColorNavigator

Informace o instalaci a používání softwaru naleznete v příslušném Návodu k obsluze (User's Manual) na disku CD-ROM. Při použití tohoto programu musí být připojen k monitoru počítač pomocí přiloženého USB kabelu. Více informací naleznete v kapitole „6-3. Použití USB (Universal Serial Bus)“ ([strana 37](#)).

1- 4. Základní ovládání a funkce

Základní ovládání obrazovkového menu

1 Zobrazení obrazovkového menu

Stiskněte .

Objeví se menu s nastavením.

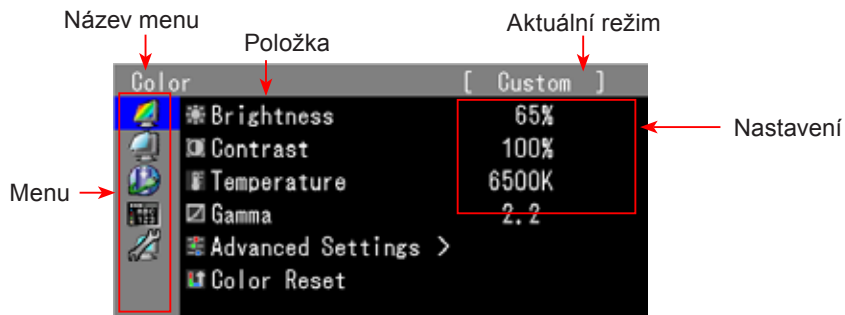

2 Nastavování/úpravy

1. Pomocí   zvolte menu, které chcete nastavovat, a stiskněte .

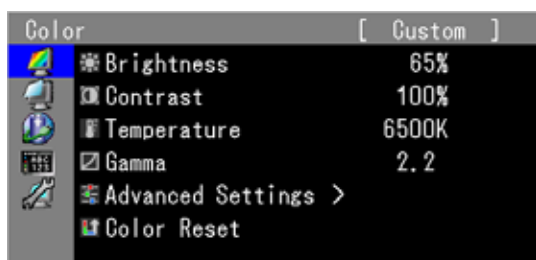

2. Pomocí   zvolte položku, kterou chcete nastavovat, a stiskněte .

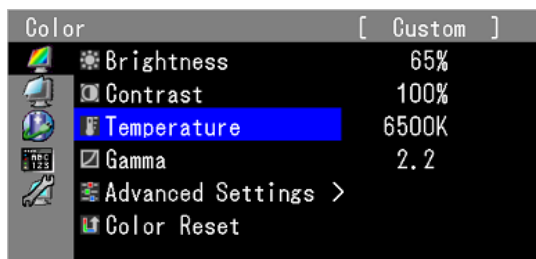

3. Pomocí   upravte/nastavte zvolenou položku a stiskněte .

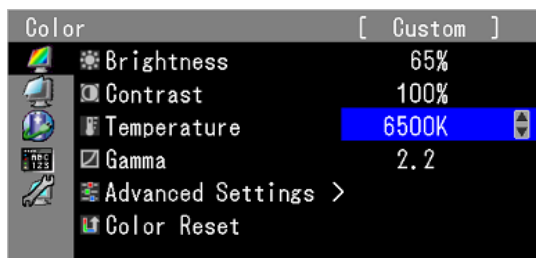

3 Opuštění

Několikrát stiskněte .

Obrazovkové menu se zavře.

Zobrazení tlačítkové nápovědy

Stisknutím libovolného tlačítka na přední straně monitoru (kromě tlačítka ☺) se nad tlačítka zobrazí nápověda. (Při použití monitoru v poloze „Portrait“ se tlačítková nápověda zobrazí vedle tlačítek.)

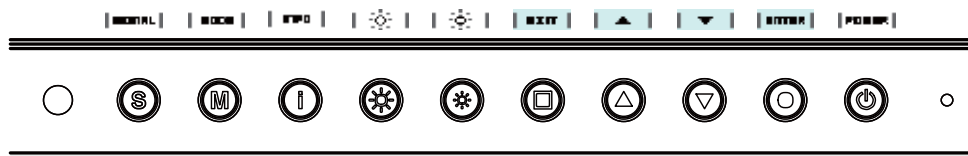





POZNÁMKA

- Nápověda k tlačítkům bude zobrazena i během zobrazení obrazovkového menu a menu s volbou režimu.
- Nápověda k tlačítkům se zobrazuje různě podle zvoleného menu nebo režimu.
- Přestože se v režimu CAL zobrazuje tlačítková nápověda nad tlačítka * a *, nelze s jejich pomocí nastavit jas.

Funkce

Následující tabulka obsahuje seznam všech položek a nastavení v obrazovkovém menu.

Hlavní menu	Položka	Nastavování/úpravy
Color 	Brightness	„2-3. Nastavení barev“ (strana 18)
	Contrast	
	Temperature	
	Gamma	
	Advanced Settings	
	Hue	
	Saturation	
	Outline Enhancer	
	Gain	
	Black Level	
6 Colors		
Color Reset	„3-8. Obnovení výchozího nastavení“ (strana 28)	
Screen 	Screen Size	„2-4. Zobrazení nízkých rozlišení“ (strana 24)
	Analog Adjustment	„2-2. Nastavení správného zobrazení“ (strana 14)
	Auto Adjustment	
	Range Adjustment	
	Clock	
	Phase	
	Hor.Position	
	Ver.Position	
PowerManager 	Power Save	„4-1. Nastavení úspory energie“ (strana 29)
	Auto EcoView	„4-3. Nastavení funkce automatické regulace jasu“ (strana 30)
	Power Indicator	„4-2. Nastavení indikátoru napájení“ (strana 30)
Menu Settings 	Language	„3-5. Nastavení jazyka“ (strana 27)
	Orientation	„3-4. Nastavení orientace“ (strana 26)
	Menu Position	„3-7. Nastavení polohy obrazovkového menu“ (strana 28)
Tools 	Input Selection	„6-2. Připojení monitoru k více počítačům“ (strana 35)
	Overdrive (CG243W)	„2-5. Optimální nastavení pro pohyblivý obraz“ (strana 24)
	Mode Preset	„3-1. Povolení/zakázání volby režimu“ (strana 25)
	Signal Info	„6-4. Zobrazení informací o monitoru“ (strana 38)
	Monitor Info	
	All Reset	„3-8. Obnovení výchozího nastavení“ (strana 28)

* Nastavitelné funkce v menu <Color> závisí na zvoleném režimu barev Color mode ([strana 19](#)). Výše uvedená tabulka obsahuje podmenu při zvoleném režimu „Custom“ (viz „2-3. Nastavení barev“ ([strana 18](#))).

Kapitola 2 Nastavení obrazu

2-1. Nastavení rozlišení obrazu

Kompatibilní rozlišení/frekvence

Tento monitor podporuje následující rozlišení.

Analogový vstup

Rozlišení	Režim	Frekvence	Bodová frekvence	CG223W	CG243W
640×480	VGA	60Hz	170 MHz (max.)	√	√
720×400	VGA TEXT	70Hz		√	√
800×600	VESA	60Hz		√	√
1024×768	VESA	60Hz		√	√
1024×768	VESA	~ 75Hz		√	—
1024×768	VESA	85Hz		√	—
1152×864	VESA	75Hz		√	—
1280×960	VESA	60Hz		√	√
1280×1024	VESA	60Hz		√	√
1600×1200	VESA	60Hz		—	√
1680×1050*1	VESA CVT	60Hz		√	√
1680×1050*1	VESA CVT RB	60Hz		√	—
1920×1200*2	VESA CVT RB	60Hz		—	√

Digitální vstup (DVI/DisplayPort)

Rozlišení	Režim	Frekvence	Bodová frekvence	CG223W	CG243W
640×480	VGA	60Hz	164,5 MHz (max.)	√	√
720×400	VGA TEXT	70Hz		√	√
800×600	VESA	60Hz		√	√
1024×768	VESA	60Hz		√	√
1280×960	VESA	60Hz		√	√
1280×1024	VESA	60Hz		√	√
1600×1200	VESA	60Hz		√	√
1680×1050*1	VESA CVT	60Hz		—	√
1680×1050*1	VESA CVT RB	60Hz		√	√
1920×1200*2	VESA CVT RB	60Hz		—	√

Použitá grafická karta musí vyhovovat standardu VESA.

*1 Doporučené rozlišení (CG223W: Nastavte toto rozlišení).

*2 Doporučené rozlišení (CG243W: Nastavte toto rozlišení).

Nastavení rozlišení

Když po připojení monitoru k počítači zjistíte, že je rozlišení nesprávné nebo když chcete změnit rozlišení, postupujte takto:

● Windows 7

1. Klikněte pravým tlačítkem myši na volném místě plochy.
2. Z nabídky vyberte „Screen resolution“ (Rozlišení obrazovky).
3. V okně „Screen Resolution“ zvolte monitor.
4. Kliknutím na „Resolution“ (Rozlišení) zvolte požadované rozlišení.
5. Klikněte na tlačítko [OK].
6. V potvrzujícím dialogu klepněte na [Keep changes] (Ponechat změny).

● Windows Vista

1. Klepněte pravým tlačítkem myši na volném místě plochy.
2. Z nabídky vyberte „Personalize“.
3. V okně „Personalization“ klepněte na „Display Settings“.
4. V dialogu „Display Settings“ vyberte záložku „Monitor“ a v políčku „Resolution“ zvolte rozlišení.
5. Klikněte na tlačítko [OK].
6. V potvrzujícím dialogu klikněte na [Yes] (Ano).

● Windows XP

1. Klepněte pravým tlačítkem myši na volném místě plochy.
2. Z nabídky vyberte „Properties“.
3. V zobrazeném dialogu „Display Properties“ vyberte záložku „Settings“ a v políčku „Screen resolution“ zvolte rozlišení.
4. Kliknutím na tlačítko [OK] dialog uzavřete.

● Mac OS X

1. Vyberte „System Preferences“ z nabídky Apple.
2. Po zobrazení dialogu „System Preferences“ klepněte na „Displays“ a „Hardware“.
3. V dialogu vyberte záložku „Display“ a zvolte požadované rozlišení v políčku „Resolutions“.
4. Vaše volba se projeví okamžitě. Pokud jste s nastavením spokojeni, uzavřete okno.

2-2. Nastavení správného zobrazení

Digitální vstup

Digitální vstupní signál je monitorem správně zobrazován na základě přednastavených údajů. Pokud chcete provádět pokročilejší nastavení, viz „2-3 Nastavení barev“ (strana 18) a následující stránky.

Analogový vstup

Upozornění

- Před nastavováním nechejte LCD monitor alespoň 30 minut zapnutý, aby se ustálil.
(Před nastavováním počkejte minimálně 30 minut, aby se monitor zahřál.)

Nastavení obrazu LCD monitoru se používá pro omezení blikání a pro nastavení správné polohy a velikosti obrazu při použití u daného počítače.

Funkce automatického nastavení pracuje při splnění všech následujících podmínek

- Je-li signál přítomen na vstupu monitoru poprvé nebo při nastavení rozlišení či vertikální/horizontální frekvence, která dříve ještě nebyla použita
- Je-li vertikální rozlišení vstupního signálu vyšší než 480



Pokud obraz není správně zobrazen ani po provedení automatického seřízení, proveďte nastavení obrazu podle postupu na následujících stranách.

[Postup při nastavení]

1 Proveďte automatické nastavení.

- **Chcete-li automaticky nastavit velikost, polohu obrazu a blikání [Auto Adjustment]**

Postup

1. V obrazkovém menu zvolte <Screen> a stiskněte .
2. V menu <Screen> zvolte <Analog Adjustment> a stiskněte .
3. Vyberte <Auto Adjustment> a stiskněte .

Spustí se funkce Auto Adjustment (zobrazující zprávu „In Progress“) pro automatické seřízení blikání, polohy a velikosti obrazu.

Až automatické nastavení skončí, zobrazí se zpráva. Zvolte „OK“ pro potvrzení nového nastavení nebo „Cancel“ pro obnovení původního nastavení, pak stiskněte .

Upozornění

- Tato funkce pracuje správně, je-li obraz zobrazen přes celou plochu na počítačích se systémem Windows nebo Macintosh. Tato funkce nepracuje správně, je-li obraz jen v části obrazovky (např. okno s příkazovým řádkem) nebo je-li použito černé pozadí (např. tapeta).
- Tato funkce nemusí pracovat správně s některými grafickými kartami.

Pokud není zobrazen správný obraz ani po provedení nastavení v kroku 1 výše, proveďte nastavení podle postupu na následujících stranách. Je-li obraz zobrazen správně, pokračujte [krokem 5](#) „Automatické nastavení gradace barev [Range]“.

2 Připravte na displeji vzor (pattern) pro seřízení analogového signálu.

Windows

1. Vložte „EIZO LCD Utility Disk“ do vašeho počítače.
2. Spusťte nástroj „Screen Adjustment Utility“ ze spouštěcí nabídky. Pokud program nejde spustit, otevřete soubory se vzory pro seřízení obrazovky.

Jiné OS než Windows

Stáhněte „Screen adjustment pattern files“ z našich stránek: <http://www.eizo.com>

POZNÁMKA

- Informace o tom, jak otevřít a používat soubory se vzory pro nastavení obrazu („Screen adjustment pattern files“), naleznete v souboru „Readme.txt“.

3 Proved'te znovu automatické seřízení obrazu při zobrazeném vzoru pro nastavování analogového signálu.

● Chcete-li automaticky nastavit velikost, polohu obrazu a blikání [Auto Adjustment]

Postup

1. Zobrazte vzor 1 (Pattern 1) přes celou obrazovku pomocí programu „Screen Adjustment Utility“ nebo pomocí souborů se vzory pro seřizování.



2. V obrazkovém menu zvolte <Screen> a stiskněte .
3. V menu <Screen> zvolte <Analog Adjustment> a stiskněte .
Pro pokračování s dalšími nastaveními, zvolte požadovanou položku v menu <Analog Adjustment> v rámci menu <Screen>.
4. Vyberte <Auto Adjustment> a stiskněte .
Spustí se funkce Auto Adjustment (zobrazující zprávu „In Progress“) pro automatické seřízení blikání, polohy a velikosti obrazu.
Až automatické nastavení skončí, zobrazí se zpráva. Zvolte „OK“ pro potvrzení nového nastavení nebo „Cancel“ pro obnovení původního nastavení, pak stiskněte .

Pokud není zobrazen správný obraz ani pro provedení nastavení v kroku 3 výše, proved'te nastavení podle postupu na následujících stranách. Je-li obraz zobrazen správně, pokračujte [krokem 5](#) „Automatické nastavení gradace barev [Range]“.

4 Proved'te pokročilá nastavení pomocí menu <Screen> a podmenu <Analog Adjustment>.

Nastavte hodinové pulzy, fázi a polohu (v tomto pořadí).

● Odstranění svislých pruhů [Clock]

Postup

1. V menu <Analog Adjustment> zvolte <Clock> a stiskněte ●.
2. Pomocí ▲ nebo ▼ upravte nastavení.
Tlačítka ▲▼ tiskněte pomalu, abyste mohli přesně nastavit požadovanou hodnotu.
3. Stiskem ● ukončíte nastavení.
Pokud se po nastavení objeví blikání, rozmazaný obraz nebo pruhy, pokračujte dále nastavením [Phase] (fáze).

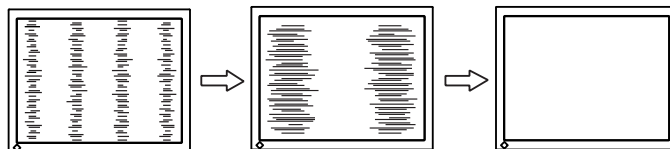

● Odstranění blikání a rozmazání [Phase]

Postup

1. V menu <Analog Adjustment> zvolte <Phase> a stiskněte ●.
2. Pomocí ▲ nebo ▼ nastavte fázi.
3. Stiskem ● ukončíte nastavení.

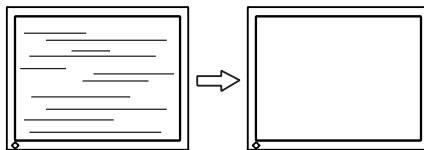

Upozornění

- U některých typů počítačů nebo grafických karet nelze zcela odstranit blikání či rozmazání.

● Úprava polohy obrazu [Hor.Position] [Ver.Position]

POZNÁMKA

- Vzhledem k tomu, že je počet pixelů a jejich poloha na LCD monitoru pevně daná, existuje pouze jediné správné nastavení polohy obrazu. Funkce nastavení polohy umožňuje pohybovat s obrazem do správné polohy.

Postup

1. V menu <Analog Adjustment> zvolte <Hor.Position> nebo <Ver.Position> a stiskněte ●.
2. Pomocí ▲ nebo ▼ nastavte polohu obrazu.
3. Stiskem ● ukončíte nastavení.

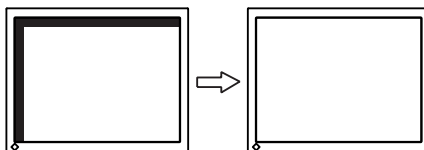

5 Nastavte gradaci barev.

● Automatické nastavení gradace barev [Range Adjustment]

Každý barevný tón (0 až 255) může být zobrazen díky nastavení úrovně výstupního signálu.

Postup

1. Zobrazte vzor 2 (Pattern 2) přes celou obrazovku pomocí programu „Screen Adjustment Utility“ nebo pomocí souborů se vzory pro seřizování.



2. V menu <Analog Adjustment> zvolte <Range> a stiskněte .
Dojde k automatickému nastavení gradace barev.
Až automatické nastavení skončí, zobrazí se zpráva. Zvolte „OK“ pro potvrzení nového nastavení nebo „Cancel“ pro obnovení původního nastavení, pak stiskněte .
3. Zavřete vzor 2 (Pattern 2). Pokud používáte program „Screen Adjustment Utility“, ukončete jej.

2-3. Nastavení barev

● Volba režimu zobrazení (Color Mode)

Barevné režimy (Color Mode) umožňují snadno a rychle nastavit vhodný zobrazovací režim monitoru.

Color Mode

Režim	Použití
1-Custom	Určeno k nastavení barev podle vašich požadavků.
2-sRGB	Vhodné pro přesnou reprodukci barev s sRGB kompatibilními zařízeními.
3-EBU	Vhodné pro reprodukci barevného gamutu a gamy dle standardu EBU (European Broadcasting Union).
4-REC709	Vhodné pro reprodukci barevného gamutu a gamy dle standardu ITU-R Rec. 709.
5-SMPTE-C	Vhodné pro reprodukci barevného gamutu a gamy dle standardu SMPTE-C.
6-DCI	Vhodné pro reprodukci barevného gamutu a gamy dle standardu DCI.
7-CAL1 8-CAL2 9-CAL3	Zobrazení nastavené kalibračním programem.

Upozornění

- Režim „CAL“ lze nastavovat pouze pomocí kalibračního softwaru „ColorNavigator“.
- Při výchozím nastavení lze zvolit pouze jeden CAL režim pro každý vstupní signál.
- Režim CAL bude zvolen v programu ColorNavigator podle zobrazeného vstupního signálu.
- Během použití programu ColorNavigator neovládejte žádné funkce monitoru.

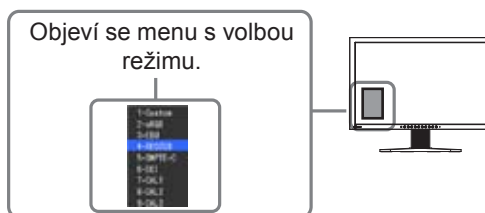

Postup

1. Stiskněte **(M)**.
Menu pro volbu režimu se objeví v levém dolním rohu obrazovky.
2. Po každém stisku **(M)** se zvolí vždy následující režim v seznamu.
Zatímco je zobrazeno menu s volbou režimu, můžete pomocí **(▲)** nebo **(▼)** přepínat aktuální režim.

←Custom←→sRGB←→EBU←→REC709←→SMPTE-C←→DCI←→CAL1←→CAL2←→CAL3←→

POZNÁMKA

- Obrazovkové menu (Adjustment menu) a menu s volbou režimu (Mode menu) nemohou být zobrazena současně.
- Můžete zakázat volbu určitého režimu. Více informací naleznete v části „3-1 Povolení/zakázání volby režimu“ (strana 25).

● Provádění pokročilých nastavení

Menu <Color> v obrazkovém menu umožňuje nezávisle upravovat nastavení barev pro jednotlivé režimy.

Upozornění

- Před nastavováním barev nechejte LCD monitor alespoň 30 minut ustáit. (Před nastavováním počkejte minimálně 30 minut, aby se monitor zahřál.)
- Před nastavováním barev pro analogový signál proveďte nejprve nastavení rozsahu. (Viz „Automatické nastavení gradace barev“ na [straně 17](#)).
- Stejný obraz může na více monitorech vypadat mírně odlišně kvůli charakteristickým vlastnostem každého monitoru. Jemné nastavení barev proveďte pomocí vizuálního porovnání obou monitorů.

POZNÁMKA

- Hodnoty uvedené v „%“ nebo „K“ slouží pouze pro orientaci.

● Nastavitelné položky v každém režimu











V závislosti na zvoleném režimu se liší nastavitelné funkce.

(Nedostupné funkce či nastavení není možné zvolit.)

Úpravy a nastavení provedená v jednotlivých režimech se projeví pro všechny vstupní signály.

Postup při nastavování jednotlivých funkcí je uveden na následujících stránkách.





√ : Nastavitelná položka — : Nelze nastavit

Ikona	Funkce	Color Mode						
		1-Custom	2-sRGB	3-EBU	4-REC709	5-SMPTE-C	6-DCI	7-CAL1 8-CAL2 9-CAL3
	Brightness	√	√	√	√	√	√	—
	Contrast	√	—	—	—	—	—	—
	Temperature	√	√	√	√	√	√	—
	Gamma	√	√	√	√	√	√	—
	Hue	√	—	—	—	—	—	—
	Saturation	√	—	—	—	—	—	—
	Outline Enhancer	√	√	√	√	√	√	—
	Gain	√	—	—	—	—	—	—
	Black Level	√	√	√	√	√	√	—
	6 Colors	√	—	—	—	—	—	—
	Color Reset	√	√	√	√	√	√	—

● Nastavení jasu [Brightness]

Jas obrazovky se nastavuje díky změně intenzity podsvícení (světelného zdroje za LCD panelem).
Nastavitelný rozsah: 0 až 100%

Postup

1. V obrazovkovém menu zvolte <Color> a stiskněte .
2. V menu <Color> zvolte <Brightness> a stiskněte .
3. Pomocí  nebo  nastavte jas obrazu.
4. Stiskem  ukončíte nastavení.





POZNÁMKA

- Jas je možné nastavit také pomocí  a .
- Pokud máte pocit, že je obraz jasný, i když je jas nastaven na 0 %, proveďte nastavení kontrastu.

● Nastavení kontrastu [Contrast]

Kontrast obrazu se upravuje změnou úrovně videosignálu.
Nastavitelný rozsah: 0 až 100%

Postup

1. V obrazovkovém menu zvolte <Color> a stiskněte .
2. V menu <Color> zvolte <Contrast> a stiskněte .
3. Pomocí  nebo  upravte kontrast.
4. Stiskem  ukončíte nastavení.

POZNÁMKA





- Při kontrastu 100 % jsou zobrazeny všechny barevné stupně.
- Při nastavování monitoru je vhodné před nastavením kontrastu nejprve nastavit jas, aby nedošlo ke ztrátě některých stupňů jasu.
- Nastavení kontrastu proveďte v následujících případech.
 - Pokud máte pocit, že je obraz jasný, i když je jas nastaven na 0 %. (Nastavte kontrast na hodnotu nižší než 100 %).

● Nastavení barevné teploty [Temperature]

Teplotu barev je možné změnit. Teplota barev se obvykle používá pro vyjádření odstínu „bílé“ a/nebo „černé“ pomocí numerické hodnoty. Hodnota se udává ve stupních „K“ (Kelvina). Stejně jako teplota plamene, je obraz na monitoru zobrazen do červena, je-li teplota barev nízká a do modra, je-li teplota barev vysoká. Pro každou barevnou teplotu se nastaví předvolené hodnoty zisku (gain).

Nastavitelný rozsah: Standard, Native, 4 000–10 000K (s krokem 500 K, včetně hodnot 5 400 K a 9 300 K)

Postup

1. V obrazovkovém menu zvolte <Color> a stiskněte .
2. V menu <Color> zvolte <Temperature> a stiskněte .
3. Pomocí  nebo  nastavte teplotu barev.
4. Stiskem  ukončíte nastavení.

POZNÁMKA





- [Gain] umožňuje provádět pokročilejší nastavení (viz „Nastavení hodnoty zisku“ na [straně 22](#)).
- Pokud nastavíte [Native], bude obraz zobrazen s přirozeným podáním barev daného monitoru (Gain: 100 % pro každou složku RGB).
- Při změně hodnoty zisku se nastavení barevné teploty změní na „User“.
- Výchozí nastavení pro každý z režimů sRGB/EBU/REC709/SMPTE-C/DCI je „Standard“, při kterém se teplota barev shoduje s příslušným standardem.

● Nastavení hodnoty gama [Gamma]

Umožňuje nastavení hodnoty gama. Kontrast obrazu se také mění v závislosti na vstupním signálu, avšak míra změny není proporcionální. Zajištění rovnoměrné závislosti vstupního signálu a svítivosti monitoru se označuje jako „gama korekce“.

Nastavitelný rozsah: 1.8-2.6

Postup

1. V obrazovkovém menu zvolte <Color> a stiskněte .
2. V menu <Color> zvolte <Gamma> a stiskněte .
3. Pomocí  nebo  nastavte hodnotu gama.
4. Stiskem  ukončíte nastavení.

POZNÁMKA







- Výchozí nastavení pro každý z režimů sRGB/EBU/REC709/SMPTE-C/DCI je „Standard“, při kterém se hodnota gama shoduje s příslušným standardem.
-

● Nastavení odstínu [Hue]

Tato funkce umožňuje nastavit barevný odstín.

Nastavitelný rozsah: -100 až 100

Postup

1. V obrazovkovém menu zvolte <Color> a stiskněte .
2. V menu <Color> zvolte <Advanced Settings> a stiskněte .
3. Vyberte <Hue> a stiskněte .
4. Pomocí  nebo  nastavte odstín.
5. Stiskem  ukončíte nastavení.

Upozornění







- Tato funkce neumožňuje zobrazení všech barevných stupňů.
-

● Nastavení sytosti barev [Saturation]

Tato funkce umožňuje nastavit sytost barev monitoru.

Nastavitelný rozsah: -100 až 100

Postup

1. V obrazovkovém menu zvolte <Color> a stiskněte .
2. V menu <Color> zvolte <Advanced Settings> a stiskněte .
3. Vyberte <Saturation> a stiskněte .
4. Pomocí  nebo  nastavte sytost barev.
5. Stiskem  ukončíte nastavení.

Upozornění

- Tato funkce neumožňuje zobrazení všech barevných stupňů.
-







POZNÁMKA

- Při nastavení minimální hodnoty (-100) bude obraz monochromatický.
-

● Zvýraznění obrysů obrazu [Outline Enhancer]

Funkce OutlineEnhancer zvýrazňuje obrysy objektů v obraze díky zvýraznění barevného rozdílu jednotlivých pixelů tvořících obraz. To může zlepšit strukturu materiálů a celkový vzhled obrazu. Na druhou stranu lze tuto funkci využít pro zjemnění obrazu díky potlačení obrysů.







Postup

1. V obrazovkovém menu zvolte <Color> a stiskněte .
2. V menu <Color> zvolte <Advanced Settings> a stiskněte .
3. Vyberte <Outline Enhancer> a stiskněte .
4. Pomocí  nebo  proveďte požadované nastavení v rozsahu od -3 do 3 (od měkkého do ostrého obrazu).
5. Stiskem  ukončíte nastavení.

● Nastavení hodnoty zisku [Gain]

Jas jednotlivých barevných složek (červená/zelená/modrá) bývá označován jako zisk (Gain). Nastavení zisku může ovlivnit barevný tón „bílé“ (je-li dosaženo maximální úrovně každé složky)
Nastavitelný rozsah: 0 až 100%

Postup

1. V obrazovkovém menu zvolte <Color> a stiskněte .
2. V menu <Color> zvolte <Advanced Settings> a stiskněte .
3. Vyberte <Gain> a stiskněte .
4. Vyberte barvu, kterou chcete nastavit (<Red>, <Green> nebo <Blue>), a stiskněte .
5. Pomocí  nebo  nastavte zisk.
6. Stiskem  ukončíte nastavení.







POZNÁMKA

- Změníte-li nastavení <Temperature>, dojde ke zrušení tohoto nastavení.
 - Hodnota zisku se může změnit v závislosti na hodnotě barevné teploty.
 - Při změně hodnoty zisku se nastavení barevné teploty změní na „User“.
-

● Nastavení úrovně černé [Black Level]

Jas černých ploch je možné nastavit díky změně úrovně černé jednotlivých barevných složek (červené, zelené a modré). Úroveň černé nastavujte, je-li zobrazen obrázek s černým pozadím.
Nastavitelný rozsah: 0 až 100 %

Postup

1. V obrazovkovém menu zvolte <Color> a stiskněte .
2. V menu <Color> zvolte <Advanced Settings> a stiskněte .
3. Vyberte <Black Level> a stiskněte .
4. Vyberte barvu, kterou chcete nastavit (<Red>, <Green> nebo <Blue>), a stiskněte .
5. Pomocí  nebo  nastavte úroveň černé.
6. Stiskem  ukončíte nastavení.

POZNÁMKA









- Chcete-li ještě více ztmavit černou barvu, je-li úroveň černé 0, snižte hodnotu jasu.
 - Snižením hodnoty kontrastu se nezmění jas černé úrovně.
-

● **Nastavení 6 barev [6 Colors]**

Hodnoty odstínu a sytosti je možné nastavit pro 6 základních barev: Magenta, Red, Yellow, Green, Cyan, a Blue.

Nastavitelný rozsah: -100 až 100

Postup

1. V obrazkovém menu zvolte <Color> a stiskněte .
2. V menu <Color> zvolte <Advanced Settings> a stiskněte .
3. Vyberte <6 Colors> a stiskněte .
4. Vyberte barvu, kterou chcete nastavit (<Magenta>, <Red>, <Yellow>, <Green>, <Cyan> nebo <Blue>), a stiskněte .
5. Vyberte <Hue> nebo <Saturation> a stiskněte .
6. Pomocí  nebo  upravte nastavení.
7. Stiskem  ukončíte nastavení.

2-4. Zobrazení nízkých rozlišení

● Chcete-li změnit velikost obrazu [Screen Size]



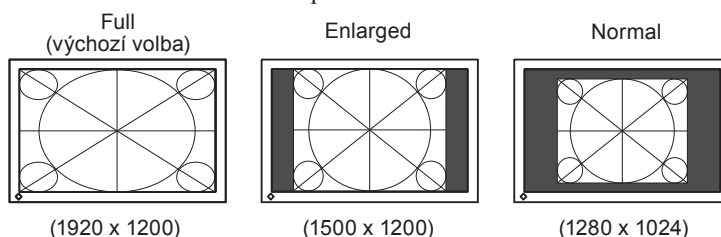

Obraz v nižším rozlišení, než je nativní rozlišení monitoru, se standardně automaticky zvětšuje na celou plochu obrazovky. Pomocí funkce <Screen Size> v menu <Screen> můžete změnit velikost obrazu.

Menu	Funkce
Full (výchozí volba)	Zobrazí obraz přes celou plochu obrazovky. Vzhledem k tomu, že zvětšení ve svislém a vodorovném směru může být odlišné, může obraz vypadat zkresleně.
Enlarged	Zobrazí obraz přes celou plochu obrazovky. Zvětšení ve svislém a vodorovném směru je nyní stejné, po stranách se mohou někdy objevit vodorovné či svislé pruhy.
Normal	Zobrazí obraz ve skutečném (původním) rozlišení.

Příklad: Obraz s rozlišením 1280 x 1024 pro monitor CG243W







Postup

1. V obrazovkovém menu zvolte <Screen> a stiskněte .
2. V menu <Screen> zvolte <Screen Size> a stiskněte .
3. Zvolte „Full Screen“, „Enlarged“ nebo „Normal“ pomocí  nebo .
4. Stiskem  ukončíte nastavení.

2-5. Nastavení pro optimalizaci pohyblivého obrazu [Overdrive] (CG243W)

Pomocí funkce <Overdrive> je možné omezit rozmazání obrazu u rychle se pohybujících objektů. Výchozí nastavení je „On“ (zapnuto), avšak někdy v režimu „On“ může naopak dojít ke zvýraznění šumu a zbytkového obrazu. V těchto případech je vhodné přepnout <Overdrive> na „Off“.

Postup

1. V obrazovkovém menu zvolte <Tools> a stiskněte .
2. V menu <Tools> zvolte <Overdrive> a stiskněte .
3. Pomocí  nebo  zvolte „On“ (zapnuto) nebo „Off“ (vypnuto).
4. Stiskem  ukončíte nastavení.









Kapitola 3 Nastavení monitoru

3-1. Povolení/zakázání volby režimu [Mode Preset]

Tato funkce umožňuje povolit volbu pouze určitých režimů.

Použijte tuto funkci, pokud nejsou některé režimy dostupné nebo chcete-li ponechat zobrazovací režim beze změny.

Postup

1. V obrazkovém menu zvolte <Tools> a stiskněte .
2. V menu <Tools> zvolte <Mode Preset> a stiskněte .
3. Pomocí  nebo  vyberte režim, který chcete změnit, a stiskněte .
4. Pomocí  nebo  zvolte „On“ (zapnuto) nebo „Off“ (vypnuto).
5. Stiskem  ukončíte nastavení.







Upozornění



- Všechny režimy najednou nelze vypnout. Alespoň jeden režim musí být nastaven na „On“.



3-2. Zámek tlačítek [Key Lock]

Tato funkce umožňuje zamknout tlačítka a zabránit tak změnám v nastavení.

Postup

1. Stiskem  vypněte monitor.
2. Stiskněte  spolu s  po dobu alespoň 2 sekund, dokud se monitor nezapne.
Objeví se menu Optional Settings.
3. V menu <Optional Settings> zvolte <Key Lock> a stiskněte .
4. Pomocí  nebo  zvolte „Off“ (vypnuto), „Menu“ nebo „All“ (vše) a stiskněte .











Nastavení	Tlačítka, která lze zamknout
Off (výchozí volba)	Žádné (všechna tlačítka jsou povolena)
Menu	 Tlačítka
All	Všechna tlačítka kromě 

5. Pomocí  nebo  zvolte „Finish“.
6. Stiskem  opusťte menu.
Menu Optional Settings se zavře.

3-3. Nastavení zobrazování loga EIZO [Logo]

Logo EIZO se zobrazuje na obrazovce po zapnutí monitoru. Tato funkce umožňuje zapnout/vypnout zobrazování loga EIZO.





Postup

1. Stiskem  vypněte monitor.
2. Stiskněte  spolu s  po dobu alespoň 2 sekund, dokud se monitor nezapne.
Objeví se menu Optional Settings.
3. V menu <Optional Settings> zvolte <Logo> a stiskněte .
4. Pomocí  nebo  zvolte „On“ nebo „Off“ a stiskněte .
5. Pomocí  nebo  zvolte „Finish“.
6. Stiskem  ukončíte nastavení.
Menu Optional Settings se zavře.

3-4. Nastavení orientace menu [Orientation]

Tato funkce umožňuje změnu orientace obrazovkového menu při použití monitoru na výšku. (Výchozí nastavení : Landscape)

Postup

1. V obrazovkovém menu zvolte <Menu Settings> a stiskněte .
2. V menu <Menu Settings> zvolte <Orientation> a stiskněte .
3. Pomocí  nebo  zvolte „Landscape“ nebo „Portrait“.
4. Stiskem  ukončíte nastavení.
5. Pokud zvolíte „Portrait“, otočte monitor o 90° ve směru hodinových ručiček.

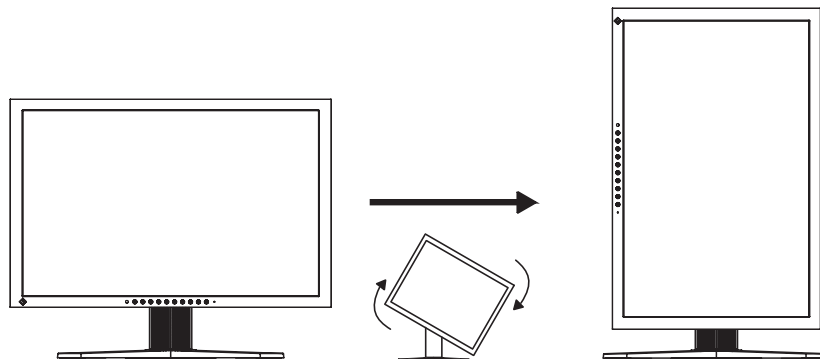

Upozornění

- Zkontrolujte, zda jsou kabely správně připojeny.

POZNÁMKA

- Při použití monitoru v poloze „Portrait“ je nutná grafická karta s podporou tohoto zobrazení. Při umístění monitoru do polohy „Portrait“ je nutné změnit nastavení grafické karty. Blíže viz návod od grafické karty.





3-5. Nastavení jazyka [Language]

Tato funkce slouží k nastavení jazyka obrazkového menu a informačních zpráv.

Volitelné jazyky

Angličtina/ němčina/ francouzština/ španělština/ italština/ švédština/ japonština/ zjednodušená čínština/
tradiční čínština

Postup

1. V obrazkovém menu zvolte <Menu Settings> a stiskněte .
2. V menu <Menu Settings> zvolte <Language> a stiskněte .
3. Pomocí  nebo  vyberte jazyk.
4. Stiskem  ukončíte nastavení.









3-6. Nastavení frekvenčního rozsahu [Signal Bandwidth]

V závislosti na vašem pracovním prostředí může být někdy nutné nastavit frekvenci, odpovídající vaší grafické kartě. Nastavení monitoru proveďte, pokud jej instalujete poprvé nebo po změně pracovního prostředí.



POZNÁMKA

- Blíže viz návod od grafické karty.
- Níže popsaná nastavení je možné provést bez ohledu na to, je-li počítač zapnutý nebo vypnutý.
- Nastavení je možné provést pouze pro digitální signály.

Postup

1. Stiskem  vypněte monitor.
2. Stiskněte  spolu s  po dobu alespoň 2 sekund, dokud se monitor nezapne.
Objeví se menu Optional Settings.
3. V menu <Optional Settings> zvolte <Signal Bandwidth> a stiskněte .
4. Pomocí  nebo  zvolte „Normal“ nebo „Wide“ a stiskněte .
Pomocí  nebo  vyberte (nebo pouze potvrďte) kmitočet, který odpovídá použité grafické kartě.





Nastavení	CG223W		CG243W	
	Horizontální frekvence (kHz)	Vertikální frekvence (Hz)	Horizontální frekvence (kHz)	Vertikální frekvence (Hz)
Normal	31–65	59–61	26–78	59–61
Wide	31–65	47,5–61	26–78	23,75–63

5. Pomocí  nebo  zvolte „Finish“.
6. Stiskem  ukončíte nastavení.
Menu Optional Settings se zavře.

3-7. Nastavení polohy obrazkového menu [Menu Position]

Polohu obrazkového menu nastavíte tímto postupem.

Postup

1. V obrazkovém menu zvolte <Menu Settings> a stiskněte .
2. V menu <Menu Settings> zvolte <Menu Position> a stiskněte .
3. Pomocí  nebo  zvolte polohu menu.
4. Stiskem  ukončíte nastavení.

3-8. Obnovení výchozího nastavení

Existují dva typy Resetu. První obnovuje do původního stavu pouze nastavení barev, druhý obnovuje všechna nastavení.

Upozornění

- Po resetování není možné zrušit tuto operaci.





POZNÁMKA

- Informace o hlavním výchozím nastavení naleznete v části „Hlavní výchozí nastavení (tovární nastavení)“ na [straně 41](#).

● Obnovení nastavení barev [Color Reset]

Do výchozího stavu budou uvedeny pouze hodnoty změněné v aktuálním barevném režimu.

Postup





1. V obrazkovém menu zvolte <Color> a stiskněte .
2. V menu <Color> zvolte <Color Reset> a stiskněte .
3. Pomocí  nebo  zvolte „Execute“.
4. Stiskněte .

Nastavené hodnoty barev budou uvedeny do výchozího stavu.

● Obnovení všech nastavení/hodnot do výchozího stavu [All Reset]

Chcete-li uvést všechna nastavení/hodnoty do výchozího stavu (tovární nastavení).

Postup

1. V obrazkovém menu zvolte <Tools> a stiskněte .
2. V menu <Tools> zvolte <All Reset> a stiskněte .
3. Pomocí  nebo  zvolte „Execute“.
4. Stiskněte .

Všechna nastavení budou uvedena do výchozího stavu z výroby.

Kapitola 4 Funkce úspory energie

4-1. Nastavení úsporného režimu [Power Save]

Tato funkce umožňuje nastavit úsporný režim monitoru v závislosti na režimu počítače. Když monitor vstoupí do úsporného režimu, nebude zobrazen žádný obraz.





Upozornění

- Vypnutím hlavního vypínače nebo odpojením napájecího kabelu zcela odpojíte napájení monitoru.
- Zařízení připojená do USB portů (vstupního i výstupního) pracují v úsporném režimu monitoru i při vypnutém vypínači napájení. Z tohoto důvodu se může spotřeba monitoru měnit i v úsporném režimu v závislosti na připojených USB zařízeních.

Úsporný režim vyhovuje následujícím standardům pro jednotlivé typy vstupního signálu.

vstupní signál		Standard
Analogový signál		VESA DPMS
Digitální signál	DVI	DVI DMPM
	DisplayPort	DisplayPort Standard V1.1a

Postup

1. V obrazkovém menu zvolte <PowerManager> a stiskněte .
2. V menu <PowerManager> zvolte <Power Save> a stiskněte .
3. Pomocí  nebo  zvolte „On“ (zapnuto) nebo „Off“ (vypnuto).
4. Stiskem  ukončíte nastavení.

Popis úsporného režimu





Monitor vstoupí do úsporného režimu v závislosti na nastavení počítače.

Počítač		Stav monitoru	Indikátor
V provozu		V provozu	Modrý
Úsporný režim	STAND-BY SUSPENDED OFF	Úsporný režim	Oranžový

4-2. Nastavení indikátoru napájení [Power Indicator]

Jas modrého indikátoru napájení svítícího při zapnutém monitoru je možné upravit (ve výchozím nastavení se indikátor rozsvítí po zapnutí napájení, jas je nastaven na 4).

Postup

1. V obrazkovém menu zvolte <PowerManager> a stiskněte .
2. V menu <PowerManager> zvolte <Power Indicator> a stiskněte .
3. Pomocí  nebo  nastavte požadovaný jas indikátoru od 1 do 7 nebo zvolte „Off“ (vypnuto).
4. Stiskem  ukončíte nastavení.





4-3. Nastavení funkce automatické regulace jasu [Auto EcoView]

Funkce Auto EcoView a světelný senzor ve spodní části monitoru umožňují detekovat jas okolního prostředí a automaticky a pohodlně upravovat jas obrazovky.

Upozornění

- Funkci Auto EcoView nelze použít v režimu CAL.
- Dbejte na to, abyste během používání funkce Auto EcoView neblokovali světelný senzor vpředu ve spodní části monitoru.





Postup

1. V obrazkovém menu zvolte <PowerManager> a stiskněte .
2. V menu <PowerManager> zvolte <Auto EcoView> a stiskněte .
3. Pomocí  nebo  zvolte „On“ (zapnuto) nebo „Off“ (vypnuto).
4. Stiskem  ukončíte nastavení.

Kapitola 5 Řešení problémů

Pokud problém přetrvává i po použití uvedených řešení, obraťte se na svého prodejce.

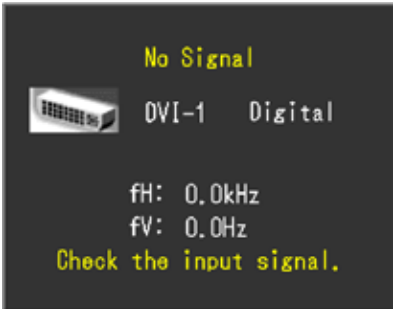
- Žádný obraz → Viz č. 1 a 2
- Problémy se zobrazením (digitální vstup) → Viz č. 3 až 8
- Problémy se zobrazením (analogový vstup) → Viz č. 3 až 12
- Ostatní problémy → Viz č. 13 až 16

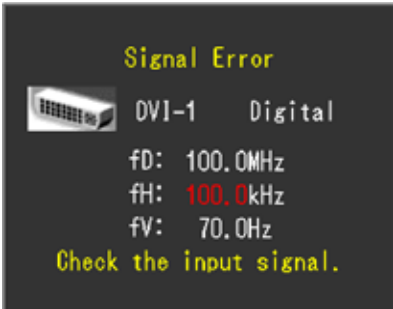
Problém	Možná příčina a řešení
<p>1. Žádný obraz</p> <ul style="list-style-type: none"> • Indikátor napájení nesvítí 	<ul style="list-style-type: none"> • Zkontrolujte, je-li napájecí kabel správně připojen. • Vypněte hlavní vypínač a po několika minutách jej opět zapněte. • Zapněte hlavní vypínač. • Stiskněte .
<ul style="list-style-type: none"> • Indikátor napájení svítí modře. 	<ul style="list-style-type: none"> • Nastavte jednotlivé hodnoty <Brightness>, <Contrast> a <Gain> na vyšší úroveň (strana 20, 22).
<ul style="list-style-type: none"> • Indikátor napájení svítí oranžově. 	<ul style="list-style-type: none"> • Přepněte vstupní signál pomocí . • Pohněte myši nebo stiskněte klávesu. • Zkontrolujte, je-li počítač zapnutý.
<p>2. Zobrazila se následující zpráva.</p> <ul style="list-style-type: none"> • Tato zpráva se zobrazí, pokud není na vstupu žádný signál. Příklad: 	<p>Tyto zprávy se zobrazí, pokud není v pořádku vstupní signál – i tehdy, pokud monitor funguje správně.</p> <ul style="list-style-type: none"> • Důvodem může být fakt, že některé počítače neprodukují signál bezprostředně po zapnutí. • Zkontrolujte, je-li počítač zapnutý. • Zkontrolujte, je-li signálový kabel správně připojen. • Přepněte vstupní signál pomocí .
<ul style="list-style-type: none"> • Tato zpráva znamená, že je vstupní signál mimo povolený frekvenční rozsah. (Příslušný kmitočet bude zobrazen červeně.) Příklad: 	<ul style="list-style-type: none"> • Zkontrolujte, zda nastavení signálu ve vašem počítači odpovídá rozlišení a vertikální frekvenci monitoru. (viz Návod pro instalaci „Nastavení rozlišení obrazu“) • Restartujte počítač. • Použijte pomocný software od grafické karty pro nastavení vhodného zobrazovacího režimu. Blíže viz návod od grafické karty. <p>fD : Bodová frekvence (Zobrazuje se jen pro digitální signál)</p> <p>fH: Horizontální frekvence fV: Vertikální frekvence</p>
<p>3. Obrazovka je příliš světlá nebo příliš tmavá.</p>	<ul style="list-style-type: none"> • Proveďte nastavení jasu <Brightness> nebo kontrastu <Contrast>. (Podsvícení LCD monitoru má konečnou dobu životnosti. Pokud obrazovka ztmavne nebo začne blikat, poradte se se svým prodejcem.) • Zapněte funkci Auto EcoView. Monitor detekuje množství okolního světla a podle toho automaticky upravuje jas obrazovky.

Problém	Možná příčina a řešení
4. Text je rozmazaný.	<ul style="list-style-type: none"> Zkontrolujte, zda nastavení signálu ve vašem počítači odpovídá rozlišení a vertikální frekvenci monitoru. (viz Návod pro instalaci „Nastavení rozlišení obrazu“) Upravte nastavení <Outline Enhancer> (strana 22).
5. Objevil se zbytkový obraz.	<ul style="list-style-type: none"> Zbytkový obraz je specifickým problémem LCD displejů. Snažte se vyvarovat zobrazování stejného obrazu po velmi dlouhou dobu. Doporučujeme vám používat spořič obrazovky nebo časovač vypnutí, je-li zobrazen stejný obraz po dlouhou dobu.
6. Na obrazovce zůstávají zelené/červené/modré/bílé body nebo vadné pixely.	<ul style="list-style-type: none"> To je způsobeno charakterem LCD panelů a nejedná se o poruchu.
7. Na obrazovce zůstávají rušivé obrazce nebo stopy po působení tlaku.	<ul style="list-style-type: none"> Zobrazte na monitoru dlouhodobě bílou nebo černou plochu. Vady obrazu by pak měly zmizet.
8. Na obrazovce se objevuje šum.	<ul style="list-style-type: none"> U signálů z HDCP systému může chvíli trvat, než se zobrazí normální obraz.
9. Nesprávná poloha obrazu.	<ul style="list-style-type: none"> Nastavte polohu obrazu pomocí <Hor.Position> a <Ver.Position> (strana 16). Pokud problém přetrvává, použijte pomocný software od grafické karty pro správné nastavení pozice obrazu (je-li k dispozici).
10. Objevily se svislé pruhy nebo část obrazu bliká.	<ul style="list-style-type: none"> Upravte nastavení <Clock> (strana 16).
11. Celý obraz bliká nebo je rozmazaný.	<ul style="list-style-type: none"> Upravte nastavení <Phase> (strana 16).
12. Horní část obrazu je zkreslená (viz níže).	<ul style="list-style-type: none"> K tomu dochází tehdy, pokud je na vstupu jak kompozitní signál (X-OR), tak i samostatný vertikální synchronizační signál. Zvolte buď kompozitní signál nebo samostatný signál.
13. Obrazovkové menu se nezobrazuje.	<ul style="list-style-type: none"> Zkontrolujte, zda není zapnut zámek tlačítek (strana 25).
14. Menu s volbou režimu se nezobrazuje.	<ul style="list-style-type: none"> Zkontrolujte, zda není zapnut zámek tlačítek (strana 25).
15. Funkce automatického nastavení nefunguje správně.	<ul style="list-style-type: none"> Tato funkce nefunguje pro digitální vstupní signály. Funkce pro automatické nastavení je určena pro použití s počítači Macintosh a AT kompatibilními počítači se systémem Windows. Tato funkce nemusí správně pracovat v následujících případech. Tato funkce nepracuje správně, je-li obraz jen v části obrazovky (např. okno s příkazovým řádkem) nebo je-li použito černé pozadí (např. tapeta). Tato funkce nemusí pracovat správně s některými grafickými kartami.

Problém	Možná příčina a řešení
<p>16. Monitor připojený pomocí USB kabelu není detekován. / USB zařízení připojená k monitoru nefungují.</p>	<ul style="list-style-type: none"> • Zkontrolujte, je-li USB kabel správně připojen (strana 37). • Zkuste použít jiný USB port. Pokud počítač nebo periferní zařízení pracují po změně USB portu správně, kontaktujte vašeho prodejce. (Více informací, viz příručka k počítači.) • Restartujte počítač. • Pokud periferní zařízení pracuje správně, je-li spojeno přímo s PC, obraťte se na svého prodejce. • Zkontrolujte, zda váš počítač a operační systém podporují rozhraní USB. (Informace o podpoře USB získáte od výrobce počítače/systému.) • Pro uživatele Windows: Zkontrolujte nastavení USB portů v BIOSu počítače. (Více informací, viz příručka k počítači.)

Kapitola 6 Reference

6-1. Upevnění přídavného ramena

Monitor může být použit s přídavným ramenem nebo jiným stojanem, který nahradí původní stojan. Doporučujeme vám použití přídavného ramena EIZO.

Upozornění

- Při montáži ramene/držáku postupujte podle instrukcí v návodu od jejich výrobce.
- Pokud použijete přídavné rameno/držák jiného výrobce, měl by splňovat následující podmínky podle standardu VESA.
 - Rozteč otvorů držáku: 100 mm × 100 mm
 - Tloušťka destičky: 2,6 mm
 - Dostatečná maximální nosnost pro udržení monitoru (bez stojanu) a připojených součástí (kabelů, atd.).
- Použijte níže uvedené šrouby.
 - CG223W: Šrouby upevňující stojan k monitoru.
 - CG243W: Šrouby dodávané spolu s monitorem (M4 × 12mm)
- Použijte rameno/držák, které bude umožňovat následující naklonění monitoru.
 - Nahoru 45°, dolů 45° (vodorovné zobrazení, svislé zobrazení – otočení o 90° doprava)
- Kabely připojte až po upevnění držáku/ramene.
- Nenastavujte výšku, je-li stojan odmontován od monitoru. Pokud byste stojan nastavovali bez upevněného monitoru, mohlo by dojít k poranění nebo k poškození stojanu.
- Monitor a držák mají velkou hmotnost, která může v případě pádu způsobit poranění a poškození zařízení.

[Postup při montáži]

1 Položte LCD monitor na měkkou utěrku rozprostřenou na stabilním podkladu. Strana s displejem musí mířit dolů.

2 Odmontujte stojan.

Připravte si šroubovák. Pomocí šroubováku odšroubujte čtyři šrouby, zajišťující stojan k monitoru.

3 Uchyťte přídavné rameno/držák k monitoru.

Upevněte přídavné rameno/držák k monitoru pomocí šroubů, doporučených v návodu od ramene/držáku.

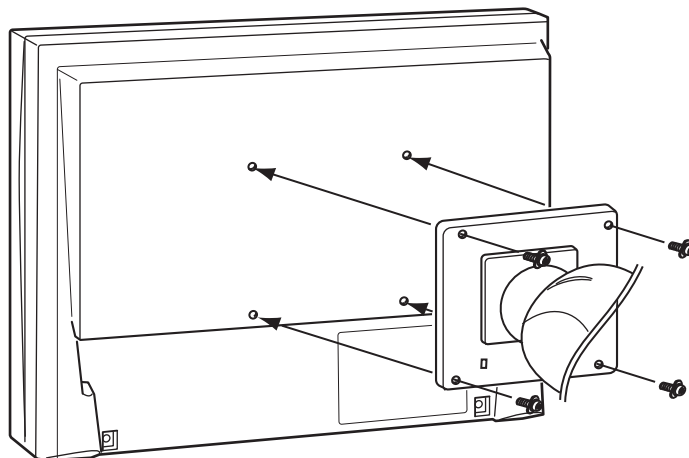

6-2. Připojení monitoru k více počítačům

K monitoru lze připojit více než dva počítače pomocí konektorů DVI-I a DisplayPort na zadní straně monitoru.

Příklady zapojení

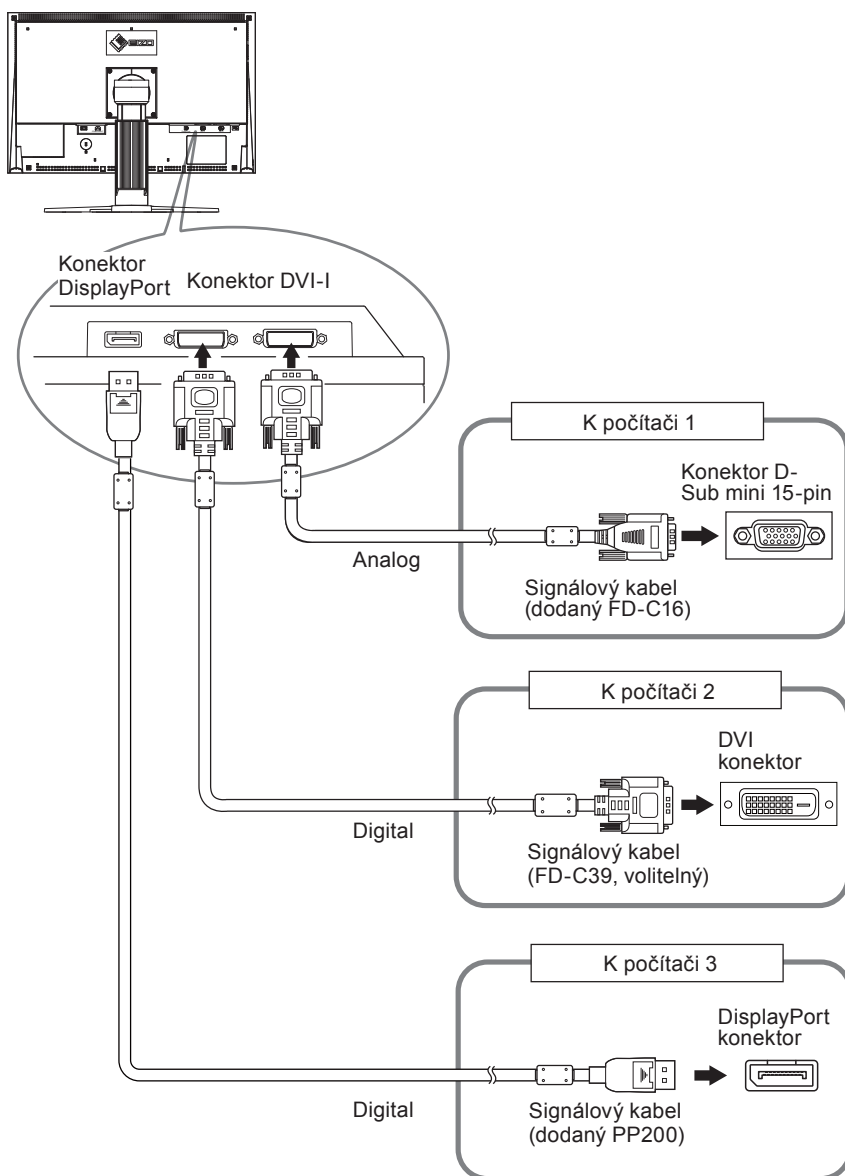

● Přepínání vstupního signálu

Po každém stisku tlačítka **S** se přepne vstupní signál.

Po přepnutí signálu se v pravém horním rohu obrazovky objeví na několik sekund typ vstupního portu.

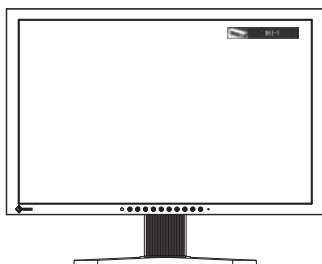

● Režim přepínání vstupních signálů [Input Selection]

Monitor stále kontroluje konektory se signálem z připojených počítačů.

Nastavení priority	Funkce
Auto	Pokud se jeden z počítačů vypne nebo přejde do úsporného režimu, monitor zobrazí signál z druhého počítače.
Manual	Monitor bude automaticky detekovat pouze signály z počítače, které jsou právě zobrazeny. Aktivní vstup můžete zvolit pomocí tlačítka S .

Postup

1. V obrazkovém menu zvolte <Tools> a stiskněte **S**.
2. V menu <Tools> zvolte <Input Selection> a stiskněte **S**.
Objeví se menu <Input Selection>.
3. Pomocí **▲** nebo **▼** zvolte „Auto“ nebo „Manual“.
4. Stiskem **S** ukončíte nastavení.

Upozornění

- Pokud je položka <Input Selection> nastavena na „Auto“, aktivuje se úsporný režim monitoru pouze tehdy, pokud jsou všechny počítače v úsporném režimu.

6-3. Používání USB (Universal Serial Bus)

Tento monitor obsahuje rozbočovač (tzv. hub) standardu USB. Pokud monitor připojíte k počítači s podporou USB nebo k jinému USB rozbočovači, bude monitor fungovat jako rozbočovač, ke kterému lze snadno připojovat USB zařízení.

● Systémové požadavky

1. Počítač s USB rozhraním nebo jiný USB rozbočovač připojený k počítači s podporou USB
2. Windows 2000/XP/Vista/7 nebo Mac OS 9.2.2 a Mac OS X 10.2 a vyšší
3. EIZO USB kabel (MD-C93)

Upozornění

- Tento monitor nemusí pracovat správně se všemi PC, OS nebo perifériemi. S dotazy na kompatibilitu periférií s USB se obraťte na jejich výrobce.
- Zařízení připojená do USB portů (vstupního i výstupního) pracují v úsporném režimu monitoru i při vypnutém vypínači napájení. Z tohoto důvodu se může spotřeba monitoru měnit i v úsporném režimu v závislosti na připojených USB zařízeních.
- Při vypnutí hlavního síťového vypínače nebudou zařízení připojená do USB portů pracovat.

● Postup zapojení (nastavení USB funkce)

1. Nejprve připojte monitor k počítači pomocí signálového kabelu, potom zapněte počítač.
2. Příloženým USB kabelem propojte výstupní USB port počítače kompatibilního s USB (nebo jiného USB rozbočovače) a vstupní zásuvku USB monitoru.
Po zapojení USB kabelu se automaticky nastaví funkce USB rozbočovače.
3. Připojte USB periférii do USB portu (výstupního) na monitoru.

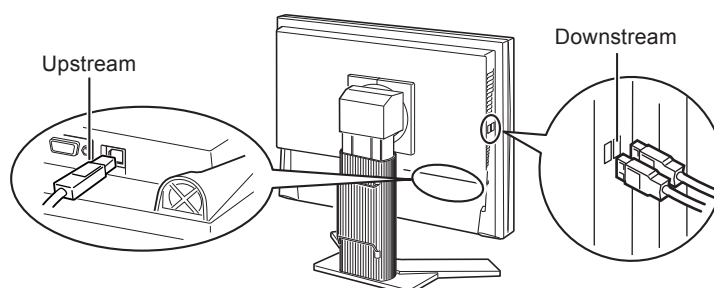

6-4. Zobrazení informací o monitoru

● Zobrazení informací o monitoru stiskem

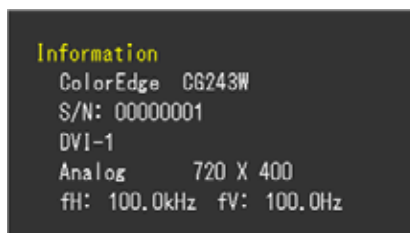

Pomocí  můžete zobrazit informace o monitoru a o aktuálních vstupních signálech.

(Příklad)



● Zobrazení informací o signálech [Signal Info]

Tato funkce zobrazí informace o aktuálním zobrazeném vstupním signálu.

1. V obrazkovém menu zvolte <Tools> a stiskněte .
2. V menu <Tools> zvolte <Signal Info> a stiskněte .

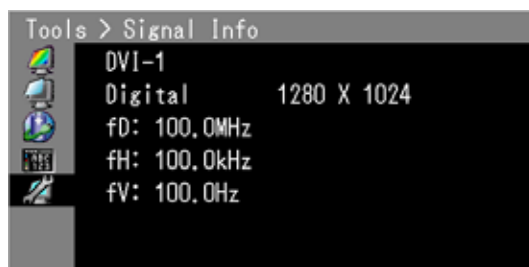

Objeví se obrazovka Signal Info.

(Příklad)



● Zobrazení informací o monitoru [Monitor Info]

Tato funkce zobrazí informace o monitoru.

1. V obrazkovém menu zvolte <Tools> a stiskněte .
2. V menu <Tools> zvolte <Monitor Info> a stiskněte .

Objeví se obrazovka Monitor Info.

(Příklad)

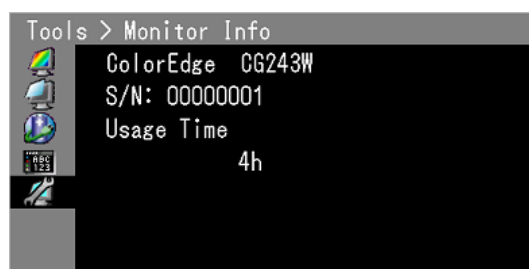

Upozornění

- Vzhledem ke kontrole výrobku v továrně nemusí být po zakoupení doba používání vždy „0“ hodin.
-

6-5. Technické údaje

CG223W

LCD panel	Velikost	22.0 palců (560 mm) TFT color LCD		
	Povrch panelu	Anti-Glare Hard Coating		
	Tvrdość povrchu	3H		
	Pozorovací úhly	Pozorovací úhly: horizontální 178°, vertikální 178° (CR: 10 a více)		
	Rozteč bodů	0,282 mm		
	Doba odezvy	cca 12 ms		
Horizontální frekvence	Analog	24–82 kHz		
	Digital	31–65 kHz		
Vertikální frekvence	Analog	47,5–86 Hz (1280 × 1024: ~ 76 Hz, 1680 × 1050: ~ 61 Hz)		
	Digital	47,5–61 Hz (VGA TEXT: 69–71 Hz)		
	Snímkový synchronní režim	Analog	47,5–61 Hz	
		Digital	47,5–61 Hz	
Rozlišení	1680 × 1050 pixelů			
Doporučený jas	120 cd/m ² nebo méně (s barevnou teplotou mezi 5000 K a 6500 K)			
Bodová frekvence (max.)	Analog	150 MHz		
	Digital	120 MHz		
Zobrazitelné barvy	Přibližně 1 073,74 milionů barev (DisplayPort 10bit)			
Zobrazovací plocha (H × V)	473,76 mm × 296,1 mm			
Napájení	100–120 / 200–240 Vst ±10 %, 50 / 60 Hz, 0,85 A / 0,45 A			
Příkon	Při zapnuté obrazovce	85 W nebo méně (s USB zátěží) 75 W nebo méně (bez USB zátěže)		
	Úsporný režim	0,9 W a méně (pro jediný signál na vstupu DVI-I (Analog), bez zátěže USB, [Input Selection]: „Manual“)		
	Tlačítko Power vypnuto	0,7 W nebo méně (bez USB zátěže)		
	Hlavní vypínač vypnutý	0 W		
Vstupní konektory	2× DVI-I konektor (podpora HDCP)			
	DisplayPort (Standard V1.1a, podpora HDCP)			
Analogový vstupní signál (Sync)	Oddělené složky, TTL, pozitivní/negativní Kompozitní, TTL, pozitivní/negativní			
Analogový vstupní signál (Video)	Analog, Positive (0,7 V _{š-š} /75 Ω)			
Systém převodu digitálního signálu (DVI)	TMDS (Single Link)			
Paměť pro videorežimy	Analog	45 (přednastaveno: 12)		
Plug & Play	Analog / Digital (DVI-I) : VESA DDC 2B / EDID structure 1.3 Digital (DisplayPort): VESA DisplayPort / EDID structure 1.4			
Rozměry	Monitor	511 mm × 347,5–521,5 mm × 240,5 mm		
	Monitor (bez stojanu)	511 mm × 333 mm × 85 mm		
Hmotnost	Monitor	cca 9,6 kg		
	Monitor (bez stojanu)	cca 6,6 kg		

Pohyblivost	Sklápění	30° nahoru, 0° dolů
	Otáčení	172° doprava, 172° doleva
	Nastavitelná výška	225 mm (174 mm při náklonu 0°)
	Rotace	90° (doprava)
Okolní podmínky	Teplota	Provozní teplota: 0 °C až 35 °C Skladovací teplota: -20 °C až 60 °C
	Vlhkost	Provozní vlhkost: 20 % až 80 % RH (nekondenzující) Skladovací vlhkost: 10 % až 80 % RH (nekondenzující)
	Tlak	Provozní: 700 až 1 060 hPa Skladovací: 200 až 1 060 hPa
USB	Standard	USB verze 2.0
	Počet portů	Vstupní port ×1, výstupní port ×2
	Přenosová rychlost	480 Mbps (high), 12 Mbps (full), 1.5 Mbps (low)
	Dodávaný proud	Výstup: Max. 500 mA / 1 port

CG243W

LCD panel	Velikost	24,1 palců (610 mm) TFT color LCD		
	Povrch panelu	Hard Coating		
	Tvrdość povrchu	3H		
	Pozorovací úhly	Pozorovací úhly: horizontální 178°, vertikální 178° (CR: 10 a více)		
	Rozteč bodů	0,270 mm		
	Doba odezvy	Cca 13 ms		
Horizontální frekvence	Analog	24–76 kHz		
	Digital	26–78 kHz		
Vertikální frekvence	Analog	47,5–86 Hz (1600 × 1200, 1920 × 1200: 49–61 Hz)		
	Digital	23,75–63 Hz (VGA TEXT: 69–71 Hz)		
	Snímkový synchronní režim	Analog	47,5–61 Hz	
		Digital	23,75–30,5 Hz, 47,5–61 Hz	
Rozlišení		1920 × 1200 pixelů		
Doporučený jas		120 cd/m ² nebo méně (s barevnou teplotou mezi 5000 K a 6500 K)		
Bodová frekvence (max.)	Analog	170 MHz		
	Digital	164,5 MHz		
Zobrazitelné barvy		Přibližně 1073,74 milionů barev (DisplayPort 10bit)		
Zobrazovací plocha (H × V)		518,4 mm × 324,0 mm		
Napájení		100–120 / 200–240 Vst ±10 %, 50 / 60 Hz, 1,0 A / 0,5 A		
Příkon	Při zapnuté obrazovce	95 W nebo méně (včetně USB zátěže) 85 W nebo méně (bez USB zátěže)		
	Úsporný režim	0,9 W a méně (pro jediný signál na vstupu DVI-I (Analog), bez zátěže USB, [Input Selection]: „Manual“)		
	Tlačítko Power vypnuto	0,7 W nebo méně (bez USB zátěže)		
	Hlavní vypínač vypnutý	0 W		
Vstupní konektory		2× DVI-I konektor (podpora HDCP)		
		DisplayPort (Standard V1.1a, podpora HDCP)		

Analogový vstupní signál (Sync)		Oddělené složky, TTL, pozitivní/negativní Kompozitní, TTL, pozitivní/negativní
Analogový vstupní signál (Video)		Analog, Positive (0,7 V _š -š/75 Ω)
Systém převodu digitálního signálu (DVI)		TMDS (Single Link)
Paměť pro videorežimy	Analog	45 (přednastaveno: 9)
Plug & Play		Analog / Digital (DVI-I) : VESA DDC 2B / EDID structure 1.3 Digital (DisplayPort) : VESA DisplayPort / EDID structure 1.4
Rozměry	Monitor	566 mm × 456–538 mm × 230 mm
	Monitor (bez stojanu)	566 mm × 367 mm × 85 mm
Hmotnost	Monitor	cca 10,7 kg
	Monitor (bez stojanu)	cca 7,1 kg
Pohyblivost	Sklápění	40° nahoru, 0° dolů
	Otáčení	35° doprava, 35° doleva
	Nastavitelná výška	82 mm
	Rotace	90° (doprava)
Okolní podmínky	Teplota	Provozní teplota: 0 °C až 35 °C Skladovací teplota: -20 °C až 60 °C
	Vlhkost	Provozní vlhkost: 20 % až 80 % RH (nekondenzující) Skladovací vlhkost: 10 % až 80 % RH (nekondenzující)
	Tlak	Provozní: 700 až 1 060 hPa Skladovací: 200 až 1 060 hPa
USB	Standard	USB verze 2.0
	Počet portů	Vstupní port ×1, výstupní port ×2
	Přenosová rychlost	480 Mbps (high), 12 Mbps (full), 1.5 Mbps (low)
	Dodávaný proud	Výstup: Max. 500 mA / 1 port

Hlavní výchozí nastavení (tovární nastavení)

Color Mode	Custom
PowerManager	On
Input Selection	Manual
Screen Size	Full
Auto EcoView	Off
Outline Enhancer	0
Menu Position	Center
Language	English

Vnější rozměry

CG223W

jednotky: mm (palce)

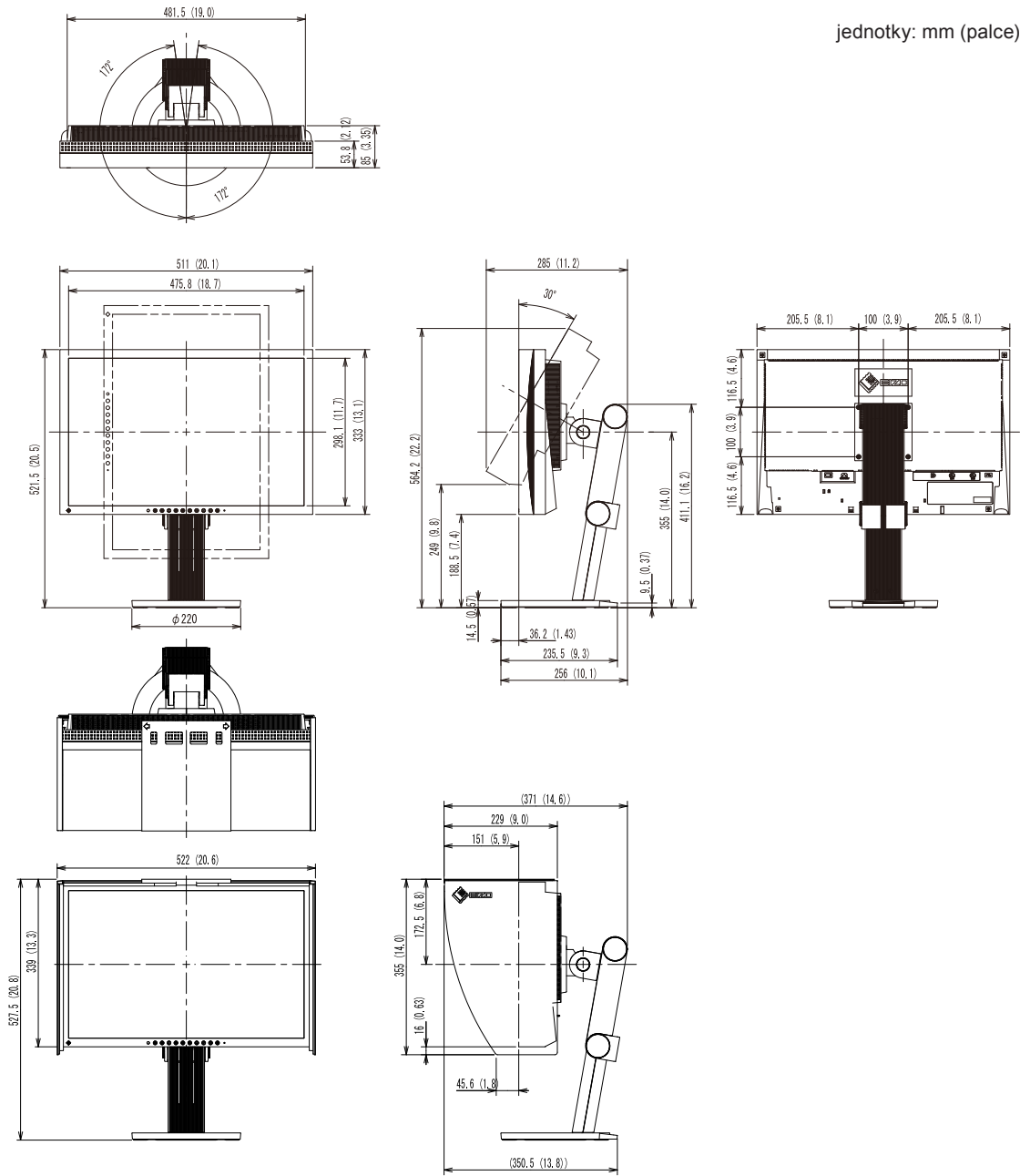

Vnější rozměry

CG243W

jednotky: mm (palce)

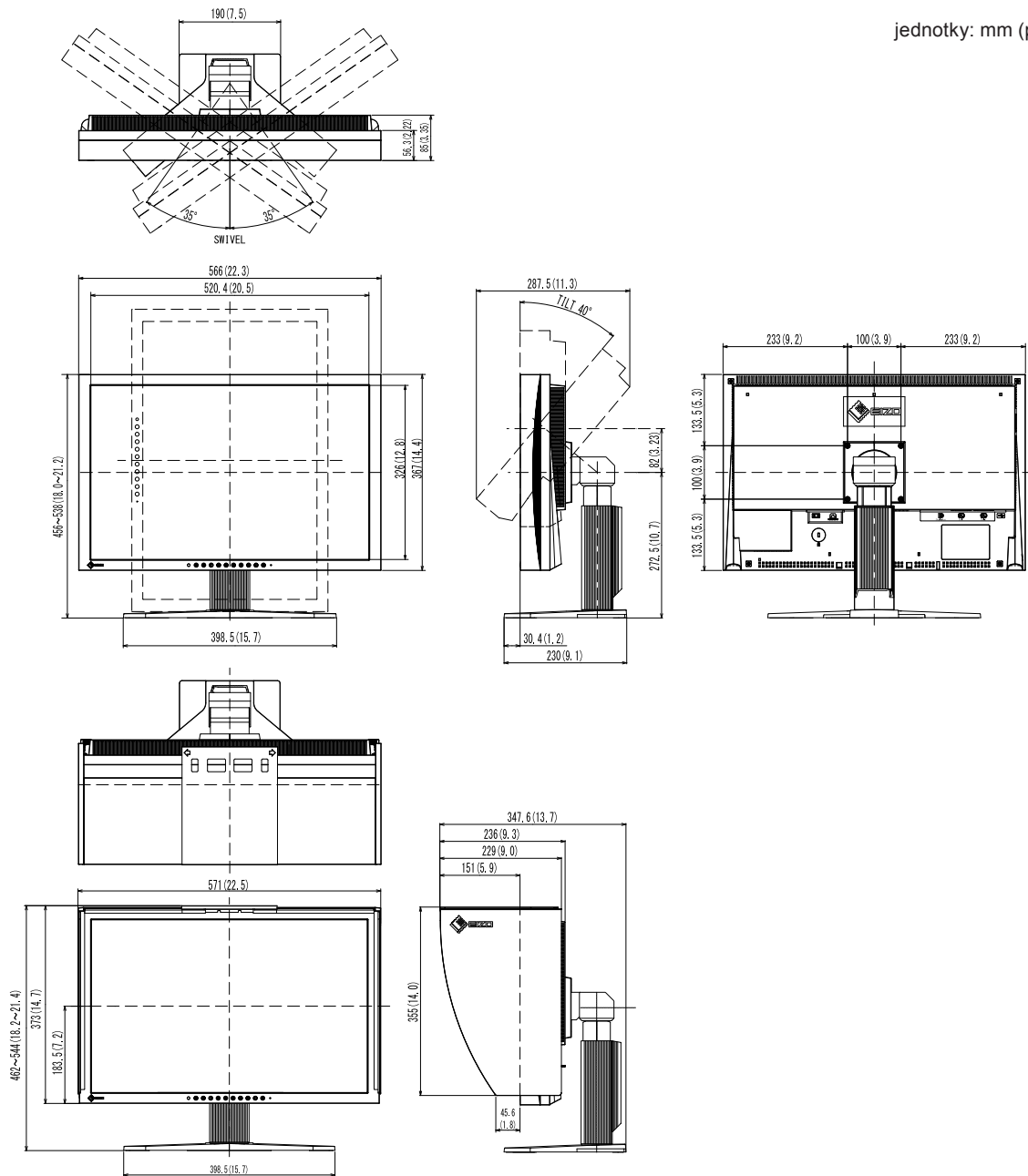

Rozložení kontaktů zásuvek

- Konektor DVI-I

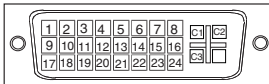

Kontakt č.	Signál	Kontakt č.	Signál	Kontakt č.	Signál
1	T.M.D.S. Data 2-	11	T.M.D.S. Data1/3 Shield	21	NC*
2	T.M.D.S. Data 2+	12	NC*	22	T.M.D.S. Clock shield
3	T.M.D.S. Data2/4 Shield	13	NC*	23	T.M.D.S. Clock+
4	NC*	14	+5V Power	24	T.M.D.S. Clock-
5	NC*	15	Ground (pro +5V, Hsync a Vsync)	C1	Analog Red
6	DDC Clock (SCL)	16	Hot Plug Detect	C2	Analog Green
7	DDC Data (SDA)	17	T.M.D.S. Data0-	C3	Analog Blue
8	Analog Vertical Sync	18	T.M.D.S. Data0+	C4	Analog Horizontal Sync
9	T.M.D.S. Data1-	19	T.M.D.S. Data0/5 Shield	C5	Analog Ground (analog R,G,&B return)
10	T.M.D.S. Data1+	20	NC*		

(NC*: No Connection – nezapojeno)

- Konektor DisplayPort

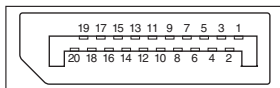

Kontakt č.	Signál	Kontakt č.	Signál	Kontakt č.	Signál
1	ML Lane3-	8	Ground	15	AUX CH+
2	Ground	9	ML Lane1+	16	Ground
3	ML Lane3+	10	ML Lane0-	17	AUX CH-
4	ML Lane2-	11	Ground	18	Hot Plug Detect
5	Ground	12	ML Lane0+	19	Return
6	ML Lane2+	13	CONFIG1	20	DP PWR
7	ML Lane1-	14	CONFIG2		

- USB port

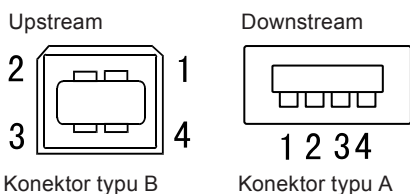

Kontakt č.	Signál	Poznámky
1	VCC	Cable power
2	- Data	Serial data
3	+ Data	Serial data
4	Ground	Cable ground

6-6. Slovníček

Clock (hodinové pulsy)

Při zobrazení analogového vstupního signálu musí být analogový signál převeden na digitální pomocí speciálních obvodů LCD displeje. Aby byl převod správný, musí LCD monitor generovat stejný počet hodinových pulsů jako je bodová frekvence grafické karty. Pokud nejsou hodinové pulsy správně nastaveny, může se na obrazovce objevit zkreslení v podobě svislých pruhů.

DisplayPort

VESA poskytuje normu digitálního rozhraní pro digitální zobrazovací zařízení. DisplayPort může přenášet videosignál až se 16 bity v každém kanálu RGB spolu se zvukovým signálem. (Tento monitor podporuje pouze osmibitový videosignál.)

DVI (Digital Visual Interface)

Rozhraní pro digitální ploché monitory. DVI je schopno přenášet z počítače přímo digitální data bez ztráty kvality. Využívá se přenosová metoda TMDS a DVI konektory. Existují dva typy DVI konektorů. Prvním je DVI-D konektor, který se používá pouze pro digitální signály. Druhým typem je konektor DVI-I, který je schopen přenášet jak digitální, tak analogové signály.

DVI DMPM (DVI Digital Monitor Power Management)

System úspory energie pro digitální rozhraní DVI. Stav „Monitor ON“ (monitor v provozu) a stav „Active Off“ (režim úspory energie) jsou nezbytnými režimy pro DVI-DMPM.

Gain (zisk)

Nastavení intenzity každé ze tří základních barevných složek – červené (red), zelené (green) a modré (blue). Barva na LCD monitoru vzniká díky barevnému filtru LCD panelu. Červená, zelená a modrá jsou základní barvy. Všechny barvy obrazu monitoru pak vznikají kombinací těchto 3 barev. Barevný tón lze změnit díky nastavení množství světla procházejícího skrz jednotlivé barevné filtry.

Gamma (strmost)

Hodnoty intenzity světla monitoru se mění nelineárně vůči úrovni vstupního signálu – tento vztah zachycuje „gama křivka“. Nízké hodnoty gama zobrazí na monitoru bělavé obrázky a vysoké hodnoty gama vysoce kontrastní obrázky.

HDCP (High-bandwidth Digital Contents Protection)

Digitální kódovací systém vyvinutý za účelem ochrany digitálního obsahu (video, hudba, atd.) před nelegálním kopírováním. Digitální obsah je bezpečně přenášen v kódované podobě z DVI konektoru na výstupu a následně dekódován na vstupní straně. Digitální obsah nelze přehrát, pokud obě strany nepodporují systém HDCP.

Phase (fáze)

Nastavením fáze se mění časování vzorkovacího signálu při převodu analogového signálu na digitální. Nastavení fáze slouží k nastavení časování. Nastavení fáze provádějte až potom, co jste nastavením hodinových pulsů (Clock) získali čistý obraz.

Range Adjustment (nastavení rozsahu)

Nastavením rozsahu se řídí úroveň výstupního signálu, aby bylo možné zobrazit všechny barevné stupně. Nastavení rozsahu je doporučeno provádět před úpravami barev.

Rozlišení

LCD panel je tvořen konečným počtem obrazových bodů (tzv. pixelů), které po osvětlení vytvoří celkový obraz. Tento monitor obsahuje 1680(CG223W) / 1920(CG243W) pixelů ve vodorovném směru a 1050(CG223W) / 1200(CG243W) pixelů ve svislém směru. Při rozlišení 1680 x 1050(CG223W) / 1920 x 1200(CG243W) je tedy obraz zobrazen přes celou obrazovku a při využití všech pixelů (1:1).

sRGB (Standard RGB)

„Mezinárodní standard pro barevný prostor RGB“. Tento barevný prostor byl definován za účelem sjednocení barev mezi softwarem (aplikacemi) a hardwarem (např. monitory, skenery, tiskárny a digitální fotoaparáty). sRGB jako standardní barevný prostor zajišťuje uživatelům Internetu dodržení přesného barevného podání.

Temperature (teplota barev)

Teplota barev je metodou pro měření tónu bílé barvy, obvykle se udává v Kelvinech (K). Při vyšších teplotách jsou bílé tóny zabarveny do modra, zatímco při nižších teplotách do červena.

5 000K: Bílá mírně do červena (obvykle se používá v polygrafii)

6 500K: Bílá označována jako denní světlo (vhodná pro prohlížení internetu)

9 300K: Mírně namodralá bílá (obvykle pro sledování televize)

TMDS (Transition Minimized Differential Signaling)

Metoda pro přenos digitálního obrazového signálu.

VESA DPMS (Video Electronics Standards Association - Display Power Management Signaling)

VESA standardizuje signály z počítačů (grafických karet) pro zajištění úsporných funkcí monitoru. DPMS je komunikační standard potřebný pro komunikaci mezi počítačem a monitorem.

6-7. Přednastavené režimy

V následující tabulce jsou uvedené přednastavené režimy časování pro analogový vstup.

Upozornění

- U některých počítačů může být poloha obrazu vychýlená a bude nutné upravit nastavení pomocí obrazovkového menu.
- Pokud je na vstupu jiný signál než ve výše uvedené tabulce, upravte obraz pomocí obrazovkového menu. I po nastavení však nemusí být zobrazení správné.
- Při použití prokládaných signálů nelze obraz zobrazit správně ani po nastavení pomocí obrazovkového menu.

Rozlišení	Režim	Frekvence			Polarita		CG223W	CG243W
		Bodová frekvence : MHz	Horizontální : kHz	Vertikální : Hz	Horizontální	Vertikální		
640 × 480	VGA	25.18	31.47	59.94	Negativní	Negativní	√	√
720 × 400	VGA TEXT	28.32	31.47	70.09	Negativní	Pozitivní	√	√
800 × 600	VESA	40.00	37.88	60.32	Pozitivní	Pozitivní	√	√
1024 × 768	VESA	65.00	48.36	60.00	Negativní	Negativní	√	√
1024 × 768	VESA	75.00	56.48	70.07	Negativní	Negativní	√	—
1024 × 768	VESA	78.75	60.02	75.03	Pozitivní	Pozitivní	√	—
1024 × 768	VESA	94.50	68.68	85.00	Pozitivní	Pozitivní	√	—
1152 × 864	VESA	108.00	67.50	75.00	Pozitivní	Pozitivní	√	—
1280 × 960	VESA	108.00	60.00	60.00	Pozitivní	Pozitivní	√	√
1280 × 1024	VESA	108.00	63.98	60.02	Pozitivní	Pozitivní	√	√
1600 × 1200	VESA	161.99	75.00	60.00	Pozitivní	Pozitivní	—	√
1680 × 1050	VESA CVT	146.25	65.29	59.95	Negativní	Pozitivní	√	√
1680 × 1050	VESA CVT RB	119.00	64.67	59.88	Pozitivní	Negativní	√	—
1920 × 1200	VESA CVT RB	154.00	74.04	59.95	Pozitivní	Negativní	—	√



Blahopřejeme!

Displej, který jste právě zakoupili, je opatřen nálepkou TCO'03. To znamená, že tento displej byl navržen, vyroben a testován podle jedněch z nejpřísnějších pravidel pro kvalitu a ochranu životního prostředí. Jedná se o vysoce výkonný produkt, navržený s ohledem na snadné ovládání, který má minimální dopady na životní prostředí.

Některé z požadavků na displeje TCO'03:

Ergonomie

- Dobrá ergonomie zobrazení a vysoká kvalita obrazu za účelem zlepšení pracovních podmínek a snížení námahy pro oči. Důležitými parametry jsou svítivost, kontrast, rozlišení, odrazivost, barevné podání a stabilita obrazu.

Energie

- Úsporný režim po určité době – výhodné pro uživatele i pro životní prostředí
- Elektrická bezpečnost

Vyzařování

- Elektromagnetická pole
- Vyzařování hluku

Ekologie

- Výrobek musí být připraven na recyklaci a výrobce musí mít certifikovaný systém pro enviromentální management, např. EMAS nebo ISO 14000
- Zákaz používání
 - chlorovaných a bromovaných protipožárních přísad a polymerů
 - těžkých kovů, jako např. kadmia, rtuti a olova.

Požadavky, zahrnuté pod tímto označením (nálepkou), byly vyvinuty společností TCO Development ve spolupráci s vědci, experty, uživateli a také výrobci z celého světa. Od konce 80. let se společnost TCO snaží ovlivňovat vývoj IT technologií a přístrojů, aby byly více uživatelsky přívětivé. Tento systém označování monitorů pocházející z roku 1992 je nyní vyžadován uživateli a IT výrobci z celého světa.

Více informací naleznete na:
www.tcodevelopment.com



EIZO NANA O CORPORATION

153 Shimokashiwano, Hakusan, Ishikawa 924-8566 Japan
Phone: +81 76 277 6792 Fax: +81 76 277 6793

EIZO EUROPE AB

Lovangsvagen 14 194 61, Upplands Väsby, Sweden
Phone: +46 8 594 105 00 Fax: +46 8 590 91 575

<http://www.eizo.com>

2nd Edition-December, 2009

03V22843B1
(U.M-CG243W)