



Instructies voor het gebruik

RadiForce® MX317W

LCD-monitor

Belangrijk







Lees vóór gebruik de instructies voor het gebruik en de installatiehandleiding.

- Zie de installatiehandleiding voor monitorinstellingen en -aanpassingen.
- De nieuwste productinformatie, inclusief de instructies voor het gebruik, is beschikbaar op onze website.

www.eizoglobal.com

VEILIGHEIDSSYMBOLEN

In deze handleiding en op dit product worden onderstaande veiligheidssymbolen gebruikt. Deze geven essentiële informatie. Lees de beschrijvingen zorgvuldig door.

 WAARSCHUWING	Als u de informatie bij een WAARSCHUWING negeert, kan dat leiden tot ernstig letsel of levensbedreigende situaties.
 LET OP	Als u de informatie bij LET OP negeert, kan dat leiden tot letsel en/of schade aan eigendommen of aan het product zelf.
	Geeft een waarschuwing of een aandachtspunt aan.  geeft bijvoorbeeld een gevaar voor "elektrische schokken" aan.
	Geeft aan dat iets verboden is.  betekent bijvoorbeeld "Niet demonteren".

Dit product is specifiek aangepast voor gebruik in de regio waarnaar het in eerste instantie is verzonden.

Indien het buiten deze regio wordt gebruikt, functioneert het product mogelijk niet volgens de specificaties.

Geen enkel gedeelte van deze handleiding mag worden gereproduceerd, opgeslagen in een gegevensopslagsysteem of verzonden, in welke vorm of op welke manier (elektronisch, mechanisch of anderszins) dan ook, zonder de voorafgaande schriftelijke toestemming van EIZO Corporation.

EIZO Corporation is niet verplicht om eventueel ingezonden materiaal of informatie vertrouwelijk te behandelen, tenzij er eerdere afspraken zijn gemaakt met betrekking tot de ontvangst van deze informatie door EIZO Corporation. Hoewel elke moeite is gedaan om ervoor te zorgen dat deze handleiding actuele informatie bevat, moet u er rekening mee houden dat de productspecificaties van EIZO zonder voorafgaande kennisgeving kunnen worden gewijzigd.

VOORZORGSMATREGELEN

Belangrijk

Dit product is specifiek aangepast voor gebruik in de regio waarnaar het in eerste instantie is verzonden. Indien het buiten deze regio wordt gebruikt, functioneert het product mogelijk niet volgens de specificaties.

Lees de "VOORZORGSMATREGELEN" en de waarschuwingen op de monitor zorgvuldig om uw persoonlijke veiligheid en het juiste onderhoud van het apparaat te waarborgen.



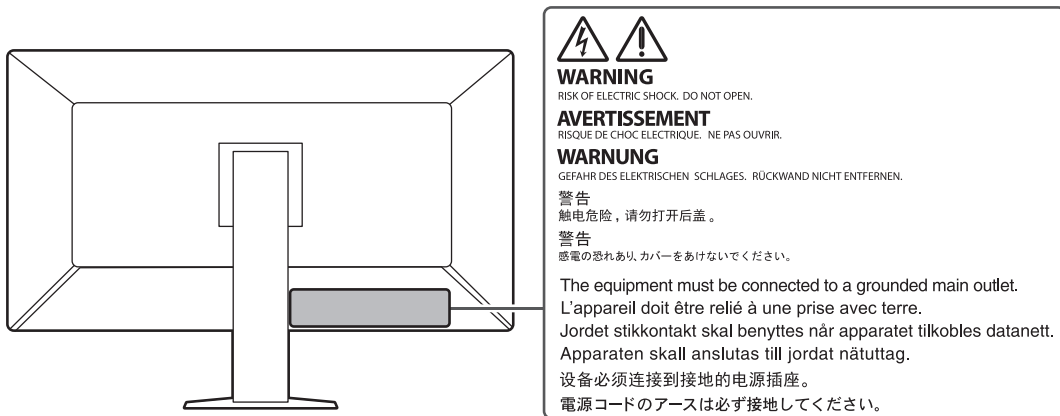

Locatie van de waarschuwingsverklaring









Symbolen op het apparaat









Symbol	Betekenis van dit symbool
	Hoofdschakelaar: Druk op deze toets om de hoofdvoeding van de monitor uit te schakelen.
	Hoofdschakelaar: Druk op deze toets om de hoofdvoeding van de monitor in te schakelen.
	Voedingstoets: Druk op deze toets om de monitor in of uit te schakelen.
	Wisselstroom
	Waarschuwing voor elektrische schokken
	LET OP: Zie VEILIGHEIDSSYMBOLLEN [▶ 2]
	AEAA-markering: Het product moet apart worden weggegooid; materialen kunnen worden gerecycled.
	CE-markering: EU-conformiteitsmarkering in overeenstemming met de bepalingen van de richtlijn en/of Verordening (EU) van de Raad.
	Fabrikant
	Fabricagedatum
	Let op: Volgens de Amerikaanse federale wet mag dit apparaat alleen worden verkocht door of in opdracht van een arts.
	Medisch apparaat in de EU











VOORZORGSMAATREGELEN

Symbool	Betekenis van dit symbool
EU Importer	Importeur in de EU
	Markering die naleving van VK-regelgeving aangeeft
	Verantwoordelijke persoon VK
	Geautoriseerde vertegenwoordiger in Zwitserland
	Geautoriseerde vertegenwoordiger in de Europese Gemeenschap

WAARSCHUWING

 WAARSCHUWING	
<p>Als er rook uit het apparaat komt, wanneer u een brandlucht ruikt of als het apparaat vreemde geluiden produceert, trek dan onmiddellijk alle stekkers uit het stopcontact en neem contact op met uw EIZO-vertegenwoordiger voor advies.</p> <p>Wanneer u probeert een defect apparaat te repareren, kan dit leiden tot brand, elektrische schokken of schade aan apparatuur.</p>	
 WAARSCHUWING	
<p>Demonteer het apparaat niet en breng geen wijzigingen aan het apparaat aan.</p> <p>Het openen van de behuizing kan leiden tot elektrische schokken of brandwonden door onderdelen met een hoge spanning of hoge temperatuur. Het aanpassen van een apparaat kan tot brand of elektrische schokken leiden.</p>	
 WAARSCHUWING	
<p>Alle servicewerkzaamheden moeten worden uitgevoerd door gekwalificeerde technici.</p> <p>Voer servicewerkzaamheden aan dit product niet zelf uit. Het openen van de behuizing en het verwijderen van afdekplaten kan tot brand, elektrische schokken of schade aan apparatuur leiden.</p>	
 WAARSCHUWING	
<p>Houd vreemde voorwerpen en vloeistoffen weg van het apparaat.</p> <p>Metalen voorwerpen, ontvlambare materialen of vloeistoffen die per ongeluk in de behuizing terechtkomen, kunnen brand, elektrische schokken of schade aan apparatuur veroorzaken.</p> <p>Als er een voorwerp of vloeistof in de behuizing terechtkomt, trek dan onmiddellijk de stekker uit het stopcontact. Laat het apparaat nakijken door een gekwalificeerd technicus voor u het opnieuw gebruikt.</p>	
 WAARSCHUWING	
<p>Plaats het apparaat op een stevig en stabiel oppervlak.</p> <p>Een apparaat dat op een ongeschikt oppervlak wordt geplaatst, kan vallen en tot letsel leiden.</p> <p>Als het apparaat valt, moet u de stekker onmiddellijk uit het stopcontact halen en uw lokale EIZO-vertegenwoordiger om advies vragen. Gebruik een beschadigd apparaat niet opnieuw. Het gebruik van een beschadigd apparaat kan tot brand of elektrische schokken leiden.</p>	

<p> WAARSCHUWING</p>
<p>Gebruik het apparaat op een geschikte plek. Anders kan dit leiden tot brand, elektrische schokken of beschadiging van apparatuur.</p> <ul style="list-style-type: none"> • Niet buitenshuis plaatsen. • Niet in een vervoermiddel (schip, vliegtuig, trein, auto enz.) plaatsen. • Niet in een stoffige of vochtige omgeving plaatsen. • Niet op een plek plaatsen waar water op het scherm terecht kan komen (badkamer, keuken enz.) • Plaats het apparaat niet op een plek waar stoom in direct contact met het scherm komt. • Niet in de buurt van een verwarmings- of bevochtigingsapparaat plaatsen. • Niet op een plek plaatsen waar het product wordt blootgesteld aan direct zonlicht. • Plaats het apparaat niet in een omgeving met ontvlambaar gas. • Niet in een omgeving plaatsen met corrosieve gassen (zoals zwaveldioxide, waterstofsulfide, stikstofdioxide, chloor, ammonia en ozon). • Niet in een omgeving plaatsen met stof, corrosieve componenten in de omgevingslucht (zoals natriumchloride en zwavel), geleidende metalen, etc. 
<p> WAARSCHUWING</p>
<p>Houd plastic zakken uit de buurt van baby's en jonge kinderen. De plastic zakken kunnen verstikking veroorzaken.</p>
<p> WAARSCHUWING</p>
<p>Gebruik het meegeleverde netsnoer en sluit dit aan op een stopcontact dat standaard is in uw land. Respecteer de nominale spanning van het netsnoer. Anders kunnen brand of elektrische schokken optreden. Voeding: 100-240 VAC 50/60 Hz</p>
<p> WAARSCHUWING</p>
<p>Trek niet aan het netsnoer, maar houd de stekker stevig vast en haal hem uit het stopcontact. Het netsnoer kan door trekken beschadigd raken, wat tot brand of elektrische schokken kan leiden.</p>  
<p> WAARSCHUWING</p>
<p>Het apparaat moet aangesloten worden op een geaard stopcontact. Anders kan dit tot brand of elektrische schokken leiden.</p> 

 WAARSCHUWING	
<p>Gebruik de juiste spanning.</p> <ul style="list-style-type: none"> • Het apparaat is uitsluitend ontworpen voor gebruik met een gespecificeerde spanning. De aansluiting op een andere spanning dan die in deze "Instructies voor het gebruik" wordt gespecificeerd, kan tot brand, elektrische schokken of schade aan apparatuur leiden. Voeding: 100-240 VAC 50/60 Hz • Overbelast het stroomcircuit niet, aangezien dit tot brand of elektrische schokken kan leiden. 	
 WAARSCHUWING	
<p>Ga zorgvuldig om met het netsnoer.</p> <p>Plaats geen zware voorwerpen op het netsnoer, trek er niet aan en bind het netsnoer niet vast. Het gebruik van een beschadigd netsnoer kan tot brand of elektrische schokken leiden.</p>	
 WAARSCHUWING	
<p>De persoon die het apparaat bedient, mag de patiënt en het apparaat niet gelijktijdig aanraken.</p> <p>Dit apparaat is niet ontworpen om te worden aangeraakt door patiënten.</p>	
 WAARSCHUWING	
<p>Raak de stekker en het netsnoer nooit aan bij onweer.</p> <p>Aanraking kan tot een elektrische schok leiden.</p>	
 WAARSCHUWING	
<p>Zie voor het bevestigen van een monitorarm de Gebruikershandleiding van de monitorarm en installeer het apparaat op de juiste manier.</p> <p>Anders kan het apparaat losraken, wat kan leiden tot letsel en/of schade aan de apparatuur.</p> <p>Controleer voor de installatie of bureaus, wanden of enig ander installatieoppervlak voldoende mechanische sterkte hebben.</p> <p>Als het apparaat valt, moet u de stekker onmiddellijk uit het stopcontact halen en uw lokale EIZO-vertegenwoordiger om advies vragen. Gebruik een beschadigd apparaat niet opnieuw. Het gebruik van een beschadigd apparaat kan tot brand of elektrische schokken leiden. Indien de kantelvoet weer wordt bevestigd, moeten hiervoor de originele schroeven worden gebruikt. Draai deze goed vast.</p>	
 WAARSCHUWING	
<p>Raak een beschadigd LCD-paneel niet met blote handen aan.</p> <p>Indien een deel van uw huid in direct contact met het paneel komt, moet uw huid zorgvuldig worden schoongespoeld.</p> <p>Als vloeibaar kristal in uw ogen of mond komt, spoelt u deze direct schoon met grote hoeveelheden water en zoekt u medische hulp. Anders kan er een toxische reactie optreden.</p>	



WAARSCHUWING

Vraag bij installatie op hoge plekken om hulp van een professional.

Bij installatie van de monitor op een hoge plek bestaat het risico dat het apparaat of onderdelen ervan vallen en letsel veroorzaken. Vraag ons of een specialist in constructiewerk om hulp bij het installeren van de monitor. Laat de monitor bovendien zowel voor als na de installatie inspecteren op schade of vervormingen.

LET OP

 **LET OP**

Controleer de operationele staat voor gebruik.

U kunt de monitor gebruiken nadat u hebt gecontroleerd of er geen problemen zijn met het weergegeven beeld.

Bij gebruik van deze apparaten, gebruikt u deze apparaten pas nadat u hebt gecontroleerd of de beelden juist worden weergegeven.

 **LET OP**

Zet kabels en draden die kunnen worden bevestigd goed vast.

Als kabels en draden niet goed worden vastgezet, kunnen ze losraken, waardoor beelden mogelijk niet meer worden weergegeven en uw werkzaamheden worden onderbroken.

 **LET OP**

Koppel de kabels los en verwijder de accessoires wanneer u het apparaat verplaatst.

Anders kunnen de kabels of accessoires mogelijk losraken tijdens het verplaatsen, wat kan leiden tot letsel.

 **LET OP**

Draag en plaats het apparaat op de juiste gespecificeerde wijze.

- Houd de onderkant van de monitor stevig vast wanneer u het product verplaatst.
- Monitoren van 30 inch of groter zijn zwaar. Zorg voor twee mensen bij het uitpakken en/of dragen van de monitor.
- Als uw apparaat een handgreep aan de achterkant van de monitor heeft, houd deze en de onderkant van de monitor dan stevig vast.

Het laten vallen van het apparaat kan tot letsel of schade aan apparatuur leiden.

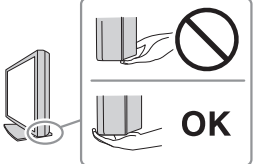

OK



OK

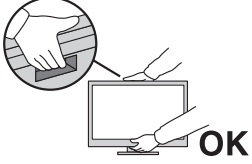

OK



 **LET OP**

Let erop dat uw handen niet bekneld raken.

Als u plotseling druk uitoefent op de monitor om de hoogte of hoek van de monitor aan te passen, kunnen uw handen mogelijk bekneld en bezeerd raken.

 **LET OP**











Blokkeer de ventilatiesleuven van de behuizing niet.

- Plaats geen voorwerpen op de ventilatiesleuven.
- Installeer het apparaat niet op een plek met slechte ventilatie of onvoldoende ruimte.
- Zet het apparaat niet op zijn kop en leg het niet plat neer.

Als u de ventilatiesleuven blokkeert, kan de lucht niet goed doorstromen, wat kan leiden tot brand, elektrische schokken of schade aan apparatuur.



VOORZORGSMAATREGELEN

 LET OP	
<p>Raak de stekker niet met natte handen aan. Aanraking kan tot een elektrische schok leiden.</p> 	
 LET OP	
<p>Plaats geen voorwerpen in de buurt van de stekker. Zo kunt u de stekker uit het stopcontact halen als er een probleem is en een brand of elektrische schokken voorkomen.</p>	
 LET OP	
<p>Reinig regelmatig het gebied rondom de stekker en de ventilatiesleuf van de monitor. De aanwezigheid van stof, water of olie in dit gebied kan tot brand leiden.</p>	
 LET OP	
<p>Haal de stekker uit het stopcontact voordat het apparaat wordt gereinigd. Het reinigen van het apparaat terwijl het op een stopcontact is aangesloten, kan tot een elektrische schok leiden.</p>	
 LET OP	
<p>Schakel in verband met de veiligheid en energiebesparing de aan-uitknop uit en haal de stekker van het netsnoer uit het stopcontact indien het apparaat gedurende langere tijd niet gebruikt zal worden.</p>	
 LET OP	
<p>Verwijder dit product in overeenstemming met de wetten van de plaats of het land waar u verblijft.</p>	
 LET OP	
<p>Voor gebruikers op het grondgebied van de EER en Zwitserland: Elk ernstig incident dat zich heeft voorgedaan met betrekking tot het hulpmiddel, moet worden gemeld aan de fabrikant en de bevoegde instantie van de lidstaat waarin de gebruiker en/of patiënt is gevestigd.</p>	

Kennisgeving voor deze monitor

Gebruiksindicaties

Dit Product is bedoeld voor het weergeven en bekijken van radiologische beelden voor beoordeling, analyse en diagnose door hiervoor opgeleid, medisch personeel. De monitor is niet bedoeld voor gebruik bij mammografie.

Attentie

- Dit product is niet bedoeld voor in-vitro diagnostisch gebruik.
- Indien dit product voor andere dan in deze handleiding beschreven doeleinden wordt gebruikt, kan de garantie vervallen.
- De specificaties die in deze handleiding worden vermeld, gelden alleen als het product wordt gebruikt met de netsnoeren die bij het product worden geleverd en met door EIZO gespecificeerde signaalkabels.
- Gebruik alleen door EIZO geproduceerde of gespecificeerde accessoires bij dit product.

Voorzorgsmaatregelen voor gebruik

- De kwaliteit van onderdelen (zoals het LCD-paneel en de ventilator) kan na intensief gebruik afnemen. Controleer regelmatig of ze naar behoren functioneren.
- Als er een nieuw beeld op het scherm wordt geopend nadat een ander beeld gedurende lange tijd is weergegeven, kan er een nabeeld te zien blijven. Gebruik de screensaver of energiebesparingsfunctie om te voorkomen dat hetzelfde beeld gedurende lange tijd wordt weergegeven. Afhankelijk van het weergegeven beeld kan ook na korte tijd een nabeeld verschijnen. Om een dergelijk fenomeen te verwijderen, dient u van afbeelding te veranderen om het apparaat enkele uren uitgeschakeld te houden.
- Het duurt een paar minuten voordat de monitor stabiel is. Voordat u de monitor gebruikt, moet u enkele minuten of langer wachten nadat de monitor is ingeschakeld of nadat de monitor is hersteld uit de energiebesparingsmodus.
- Als de monitor gedurende een lange periode continu beeld weergeeft, kunnen vlekken of ingebrande pixels ontstaan. Voor een maximale levensduur van de monitor wordt aangeraden om de monitor regelmatig uit te schakelen.
- De achtergrondverlichting van het LCD-paneel heeft een vaste levensduur. Afhankelijk van het gebruikspatroon, zoals langdurig aaneengesloten gebruik, kan de kwaliteit van de achtergrondverlichting afnemen om vervangen te worden. Als het scherm donker wordt of begint te flikkeren, kunt u contact opnemen met uw lokale EIZO-vertegenwoordiger.
- Het scherm kan defecte pixels hebben of een klein aantal lichte punten vertonen. Dit hangt samen met de kenmerken van het LCD-paneel zelf en is geen defect van het product.
- Druk niet te hard op het oppervlak of de buitenkant van het LCD-paneel, omdat dit kan leiden tot storingen in de weergave, zoals storingspatronen, enz. Als er continu druk wordt uitgeoefend op het oppervlak van het LCD-paneel, kan het vloeibare kristal verslechteren of kan het LCD-paneel beschadigd raken. (Als er drukpunten op het LCD-paneel achterblijven, dient de monitor een tijd lang op een zwart of wit scherm te worden gezet. De symptomen kunnen dan verdwijnen.)
- Kras of druk niet met een scherp voorwerp op het LCD-paneel, aangezien het LCD-paneel hierdoor beschadigd kan raken. Veeg het LCD-paneel niet met tissues schoon, aangezien dit krassen kan veroorzaken.

- Raak de ingebouwde kalibratiesensor (geïntegreerde voorsensor) niet aan. Als u dit toch doet kan dat de metingsnauwkeurigheid aantasten of leiden tot schade aan de apparatuur.
- Afhankelijk van de omgeving kan de waarde die wordt gemeten door de ingebouwde belichtingssensor verschillen van de waarde die wordt weergegeven op een afzonderlijke illuminometer.
- Er kan condensatie worden gevormd op het oppervlak of in het product wanneer deze in een koude ruimte wordt gebracht, wanneer de temperatuur plotseling stijgt of wanneer deze van een koude ruimte naar een warme ruimte wordt verplaatst. Zet het product in dat geval niet aan. Wacht in plaats daarvan tot de condensatie verdwijnt, want anders kan dit tot schade aan het product leiden.

De monitor langdurig gebruiken

Kwaliteitscontrole

- De beeldkwaliteit van monitoren wordt beïnvloed door het kwaliteitsniveau van invoersignalen en de degradatie van het product. Voer visuele controles uit en test periodiek de bestendigheid (inclusief een grijswaardencontrole) om te voldoen aan de medische normen/richtlijnen voor uw toepassing, en voer indien nodig kalibratie uit. Met de kwaliteitscontrolesoftware van de RadiCS-monitor (optioneel) kunt u een kwaliteitscontrole uitvoeren die voldoet aan medische normen/richtlijnen.
- Wacht 15 minuten of meer nadat de monitor is ingeschakeld of de monitor is hersteld van de energiebesparingsmodus voordat u verschillende tests uitvoert voor kwaliteitscontrole, kalibratie of het aanpassen van het scherm van de monitor.
- We bevelen u aan om monitoren in te stellen op de aanbevolen lichtsterkte of lager om veranderingen in lichtsterkte als gevolg van langdurig gebruik te reduceren en een stabiele helderheid te behouden.
- Om de meetresultaten van de geïntegreerde kalibratiesensor (geïntegreerde voorsensor) aan te passen aan de meetresultaten van een externe sensor die afzonderlijk verkrijgbaar is, voert u een correlatie uit tussen de geïntegreerde voorsensor en de externe sensor met behulp van RadiCS (optionele accessoire)/ RadiCS LE (inbegrepen). Als u periodiek een correlatie uitvoert, houdt u het meetresultaat van de geïntegreerde voorsensor op een niveau dat gelijk is aan dat van de externe sensor. Zie de gebruikershandleiding van RadiCS/RadiCS LE voor meer informatie over correlatie.

Attentie
<ul style="list-style-type: none">• De schermstatus van de monitor kan onverwacht veranderen als gevolg van een bedieningsfout of een onverwachte wijziging van de instelling. Er wordt aanbevolen de monitor te gebruiken met vergrendelde bedieningsschakelaars nadat u het scherm van de monitor hebt aangepast. Zie de Installatiehandleiding (op de cd-rom) voor meer informatie over het instellen van de kabelhouder.

Reinigen

- Het wordt aanbevolen om het product periodiek te reinigen, zodat de monitor er als nieuw uitziet en een langere levensduur heeft.
- Vlekken op het product kunnen worden verwijderd door een deel van een zachte doek vochtig te maken met water of door onze ScreenCleaner te gebruiken en voorzichtig te vegen.

Attentie

- Laat vloeistoffen niet in direct contact met het product komen. Als dit toch gebeurt, veeg het dan onmiddellijk af.
- Zorg ervoor dat er geen vloeistoffen in de openingen of in het product terechtkomen.
- Bij gebruik van chemicaliën voor reinigen of desinfectie kunnen chemicaliën zoals alcohol en ontsmettingsmiddel glansvariatie, aanslag en verbleking op/van het product veroorzaken. Bovendien kan de kwaliteit van het weergegeven beeld afnemen. Gebruik chemische producten niet op regelmatige basis.
- Gebruik nooit een verdunningsmiddel, benzeen, was of een schurend reinigingsmiddel, omdat dit/deze de behuizing of het product kunnen beschadigen.
- Zie voor meer informatie over reinigen en desinfectie onze website. Volg hiervoor deze stappen: Ga naar www.eizoglobal.com en typ "disinfect" in het zoekvak van de site om te zoeken

Desinfectie met chemicaliën

- Voor het desinfecteren van producten bevelen wij aan chemicaliën te gebruiken die door ons zijn getest (zie onderstaande tabel). Opmerking: Het gebruik van deze chemicaliën garandeert niet dat het product niet zal worden beschadigd of aangetast.

Categorie	Type chemische stof	Voorbeeld van een product
Op basis van alcohol	Ontsmettingsethanol (ethylalcohol)	Ethanol
Op basis van alcohol	Isopropanol	Isopropylalcohol (IPA)
Biguanide	Chloorhexidinegluconaat	Hibitane oplossing
Op basis van alcohol	Benzalkoniumchloride	Welpas
Op basis van aldehyde	Glutaral	Sterihyde
Op basis van aldehyde	Glutaral	Cidex Plus28
Amfotere oppervlakreactieve stof	Alkyldiaminoethylglycine hydrochloride	Oplossing met satenidine

Comfortabel gebruik van de monitor

- Een zeer donker of helder scherm kan een nadelig effect op de ogen hebben. Pas de helderheid van de monitor aan op basis van de omgevingsomstandigheden.
- Gedurende lange tijd naar de monitor staren kan tot vermoeide ogen leiden. Neem daarom elk uur 10 minuten pauze.
- Kijk vanaf een juiste afstand en onder een juiste hoek naar het scherm.

Waarschuwingen en verantwoordelijkheden met betrekking tot cybersecurity

- De firmware moet worden bijgewerkt via EIZO Corporation of zijn distributeur.
- Als EIZO Corporation of zijn distributeur opdracht geeft om de firmware bij te werken, doe dat dan onmiddellijk.

INHOUD

VOORZORGSMAATREGELEN	3
Belangrijk	3
Locatie van de waarschuwingsverklaring	3
Symbolen op het apparaat.....	3
Kennisgeving voor deze monitor.....	11
Gebruiksindicaties.....	11
Vorzorgsmaatregelen voor gebruik.....	11
De monitor langdurig gebruiken	12
Kwaliteitscontrole	12
Reinigen.....	12
Desinfectie met chemicaliën	13
Comfortabel gebruik van de monitor.....	13
Waarschuwingen en verantwoordelijkheden met betrekking tot cybersecurity...	13
1 Introductie.....	16
1.1 Kenmerken.....	16
1.1.1 Gratis lay-out.....	16
1.1.2 Simpele bedrading.....	16
1.1.3 Ondersteunt videoweergave en voeding met eenzelfde USB Type-C- kabelverbinding.....	16
1.1.4 Hybride monochroom en kleurenbeeldscherm	17
1.1.5 Kwaliteitscontrole	17
1.1.6 Dockingstationfunctie.....	17
1.1.7 Ruimtebesparend ontwerp.....	18
1.1.8 Monitor bedienen via de muis en het toetsenbord.....	18
1.2 Inhoud van de verpakking	19
1.2.1 EIZO LCD Utility Disk.....	19
1.2.2 RadiCS LE	19
1.2.3 RadiCS LE gebruiken	20
1.3 Bediening en functies.....	21
1.3.1 Voorkant.....	21
1.3.2 Achterkant.....	22
2 Installatie / Aansluiting	24
2.1 Voorafgaand aan installatie.....	24
2.1.1 Installatievoorwaarden	24
2.2 Aansluitkabels	25
2.3 De monitor inschakelen.....	29
2.4 Hoogte en hoek van de monitor aanpassen	30
3 Probleem: geen beeld	31

4 Specificaties	33
4.1 Lijst met specificaties	33
4.1.1 LCD-paneel.....	33
4.1.2 Videosignalen	33
4.1.3 USB.....	33
4.1.4 Netwerk.....	33
4.1.5 Stroom	34
4.1.6 Fysieke specificaties	34
4.1.7 Bedrijfsomgevingsvereisten	34
4.1.8 Conditie voor transport en opslag	34
4.2 Compatibele resoluties.....	35
4.3 Accessoires.....	35
Aanhangsel.....	36
Medische norm.....	36
Classificatie van apparatuur.....	36
EMC-informatie	37
Beoogde gebruiksomgevingen	37
Technische beschrijvingen.....	38

1 Introductie

Hartelijk dank voor uw keuze van een EIZO LCD-monitor.

1.1 Kenmerken

1.1.1 Gratis lay-out

- Dit product is uitgerust met de functies "PbyP (Picture by Picture)" (beeld naast beeld) en "PinP (Picture in Picture)" (beeld in beeld) waarmee tot drie signalen tegelijk kunnen worden weergegeven.

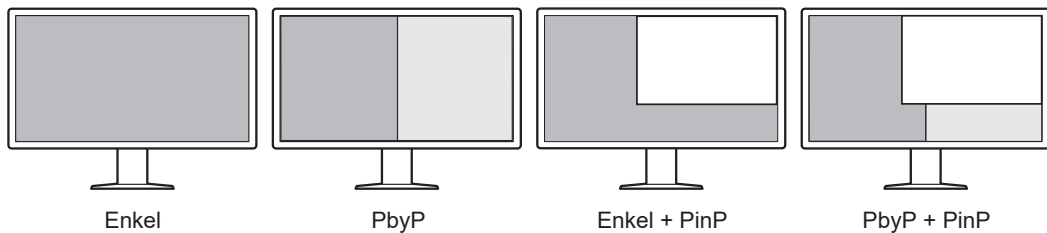

- De monitor biedt de One Cable PbyP-functie, die beelden in PbyP-modus weergeeft met slechts een signaalkabel.

1.1.2 Simpele bedrading

De monitor is uitgerust met een USB Type-C®-uitgangsaansluiting (USB-C®).

Via de uitgangsaansluiting kan een signaal worden uitgevoerd naar een andere monitor.

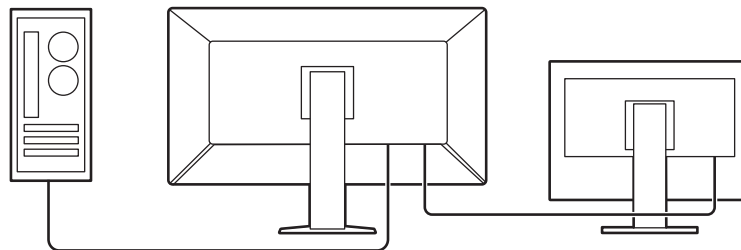

1.1.3 Ondersteunt videoweergave en voeding met eenzelfde USB Type-C-kabelverbinding

Dit product is uitgerust met een USB-C-aansluiting en ondersteunt de overdracht van videosignalen (DisplayPort™ Alt Mode) en voeding (USB Power Delivery).

Het apparaat levert maximaal 94 W stroom aan een aangesloten notebook-pc bij gebruik als externe monitor.

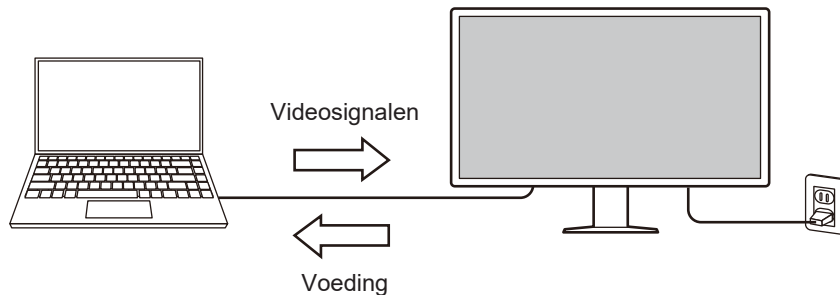

ONLGerking

- Videosignalen worden alleen weergegeven als het aangesloten apparaat de overdracht van videosignalen ondersteunt (DisplayPort Alt Mode).
- Je kunt de oplaadfunctie alleen gebruiken als het aangesloten apparaat opladen via USB Power Delivery ondersteunt.
- Alleen wanneer je de volgende USB-kabels gebruikt, kan het apparaat maximaal 94 W stroom leveren:
 - CC150SS81G-5A (meegeleverd)
- Aangesloten apparaten kun je opladen, zelfs wanneer de monitor in de energiebesparingsmodus staat.

1.1.4 Hybride monochroom en kleurenbeeldscherm

Wanneer de functie Hybrid Gamma PXL (Hybride gamma PXL) is ingeschakeld, kan dit product automatisch op pixelniveau onderscheid maken tussen monochrome en gekleurde gedeeltes van hetzelfde beeld, en worden deze gedeeltes respectievelijk met optimale gradaties weergegeven.

1.1.5 Kwaliteitscontrole

- De monitor bevat een ingebouwde kalibratiesensor (geïntegreerde voorsensor). Met deze sensor kan de monitor een onafhankelijke kalibratie (SelfCalibration) en grijswaardencontrole uitvoeren.
- Met behulp van de meegeleverde RadiCS LE kunt u monitorkalibratie en geschiedenisbeheer uitvoeren.
- Met de kwaliteitscontrolesoftware van de RadiCS-monitor kunt u een kwaliteitscontrole uitvoeren die voldoet aan medische normen/richtlijnen.

1.1.6 Dockingstationfunctie

Deze monitor is uitgerust met een LAN-poort en USB-hub waardoor het bruikbaar is als dockingstation. U kunt een stabiele netwerkgeving creëren door een USB-C-kabel aan te sluiten, zelfs op notebook-pc's of tablets die niet zijn uitgerust met LAN-poorten. U kunt ook USB-compatibele randapparaten gebruiken en smartphones opladen (zie "Gebruik van de dockingstationfunctie" in de Installatiehandleiding).

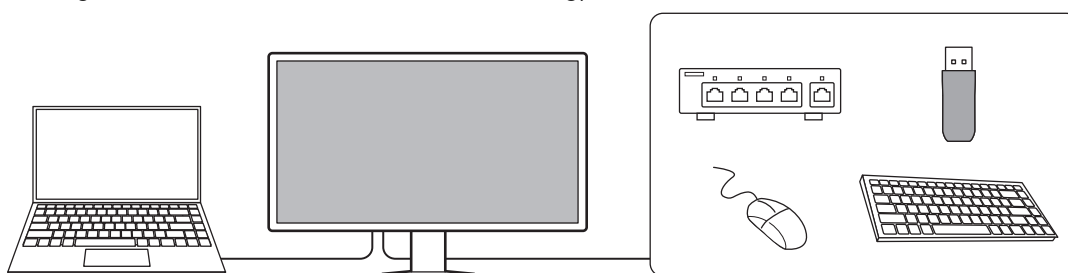

1.1.7 Ruimtebesparend ontwerp

De monitor is uitgerust met meerdere USB-aansluitingen (upstream). U kunt meerdere pc's bedienen via één set USB-apparaten (muis, toetsenbord etc.).

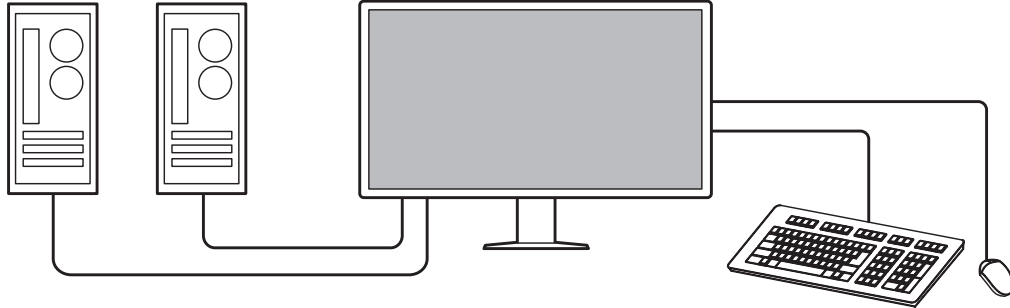

1.1.8 Monitor bedienen via de muis en het toetsenbord

Met de kwaliteitscontrolesoftware van de RadiCS-/RadiCS LE-monitor kunt u de volgende monitorfuncties uitvoeren met de muis en het toetsenbord:

- CAL Switch-modus wijzigen
- Invoersignalen wijzigen
- Functie waarmee een CAL Switch-modus wordt toegewezen aan een deel van het scherm en een beeld wordt weergegeven (Point-and-Focus)
- Het subvenster PinP weergeven of verbergen (Hide-and-Seek)
- Schakelen tussen pc's die USB-apparaten gebruiken (Switch-and-Go)
- De energiebesparingsmodus inschakelen (Backlight Saver)

ONLGerking
<ul style="list-style-type: none">• Met de RadiCS-/RadiCS LE-software kunt u tegelijkertijd het subvenster PinP weergeven of verbergen en schakelen tussen de pc's waarmee USB-apparaten worden bediend. Zie de Gebruikershandleiding van RadiCS/RadiCS LE voor meer informatie over de installatieprocedure.

1.2 Inhoud van de verpakking

Controleer of de verpakking alle volgende onderdelen bevat. Als onderdelen ontbreken of beschadigd zijn, neem dan contact op met uw leverancier of lokale EIZO-vertegenwoordiger.

ONLGerking

- We bevelen aan de verpakkingendoos en het verpakkingsmateriaal te bewaren voor als u het product in de toekomst verplaatst of vervoert.

- Monitor
- Netsnoer



- Digitale signaalkabel (DisplayPort - DisplayPort): PP300-V14 x 2



- Digitale signaalkabel (HDMI® - HDMI): HH300PR x 1



- USB 2.0-kabel (USB-A - USB-B): UU300 x 2



- USB-C-kabel (USB-C - USB-C): CC150SS81G-5A x 1



- EIZO LCD Utility Disk (cd-rom)
- Instructies voor het gebruik

1.2.1 EIZO LCD Utility Disk

De cd-rom bevat de volgende items. Zie "Readme.txt" op de schijf voor informatie over het starten van de software of het verwijzen naar bestanden.

- Bestand Readme.txt
- Kwaliteitscontrolesoftware voor de RadiCS LE-monitor (voor Windows)
- Gebruikershandleiding
 - Instructies voor het gebruik van deze monitor
 - Installatiehandleiding voor de monitor
 - Gebruikershandleiding van RadiCS LE
- Overzicht afmetingen

1.2.2 RadiCS LE

Met RadiCS LE kunt u de volgende kwaliteitscontroles en monitorfuncties uitvoeren. Zie de Gebruikershandleiding van RadiCS LE voor meer informatie over de software of installatieprocedures.

Kwaliteitscontrole

- Kalibratie uitvoeren
- Testresultaten weergeven in een lijst en een testrapport maken
- Het doel van SelfCalibration en het uitvoeringsschema instellen

Monitorfuncties

- CAL Switch-modus wijzigen
- Invoersignalen wijzigen
- Functie waarmee een CAL Switch-modus wordt toegewezen aan een deel van het scherm en een beeld wordt weergegeven (Point-and-Focus)
- Het subvenster PinP weergeven of verbergen (Hide-and-Seek)
- Schakelen tussen pc's die USB-apparaten gebruiken (Switch-and-Go)
- De energiebesparingsmodus inschakelen (Backlight Saver)
- Een functie die de helderheid van de monitor automatisch aanpast aan het omgevingslichtniveau wanneer deze is ingesteld op de Tekstmodus (Auto Brightness Control)

Attentie
<ul style="list-style-type: none">• De specificaties van RadiCS LE kunnen zonder kennisgeving worden gewijzigd. De nieuwste versie van RadiCS LE kan worden gedownload op onze website: (www.eizoglobal.com)

1.2.3 RadiCS LE gebruiken

Zie de Gebruikershandleiding van RadiCS LE (op de cd-rom) voor meer informatie over het installeren en gebruiken van RadiCS LE.

Wanneer u de RadiCS LE gebruikt, sluit u de monitor aan op uw pc met de meegeleverde USB-kabel. Zie [2.2 Aansluitkabels](#) ► 25] voor meer informatie over het aansluiten van de monitor.

1.3 Bediening en functies

1.3.1 Voorkant

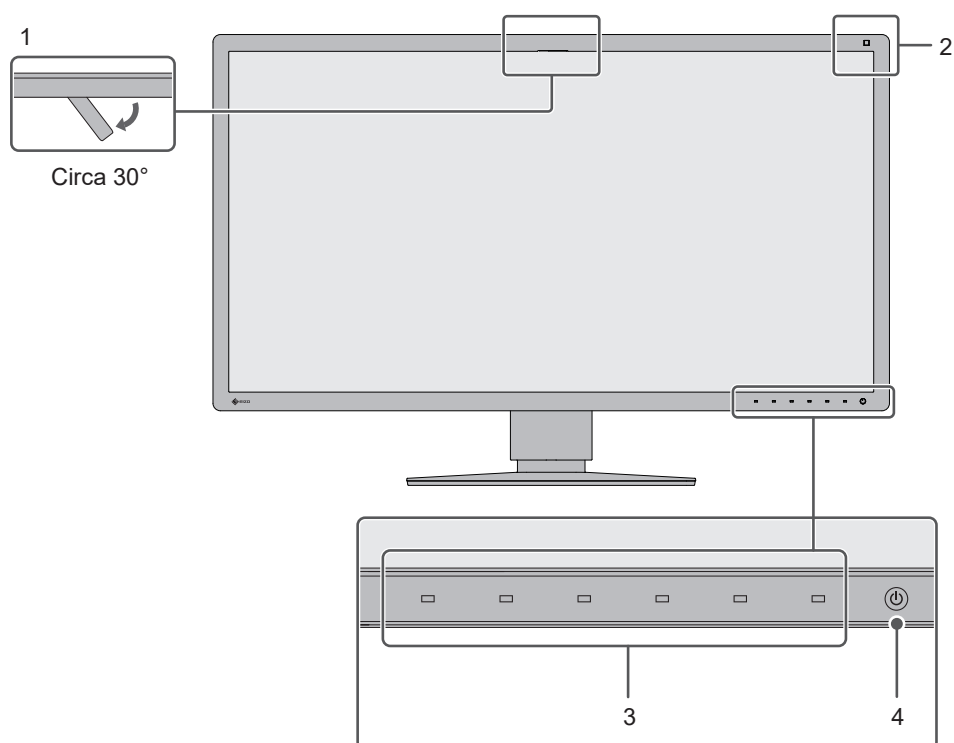

1. Geïntegreerde voorsensor (Verplaatsbaar)	Deze sensor wordt gebruikt voor het uitvoeren van kalibratie en grijswaardencontrole.
2. Belichtingssensor	Deze sensor meet de omgevingsbelichting. De omgevingsbelichting wordt gemeten met behulp van de kwaliteitscontrolesoftware voor RadiCS/RadiCS LE.
3. Bedieningsschakelaars	Hiermee worden de bedieningsaanwijzingen weergegeven. Stel menu's in volgens de bedieningsaanwijzingen.
4. Aan-uitknop	Hiermee zet u het apparaat aan of uit. Het lampje van de schakelaar is aan wanneer u het apparaat aanzet. De kleur van het lampje is afhankelijk van de bedrijfsstatus van de monitor. Groen: normale bedrijfsmodus; oranje: energiebesparingsmodus, uit: hoofdvoeding of voeding uitgeschakeld

1.3.2 Achterkant

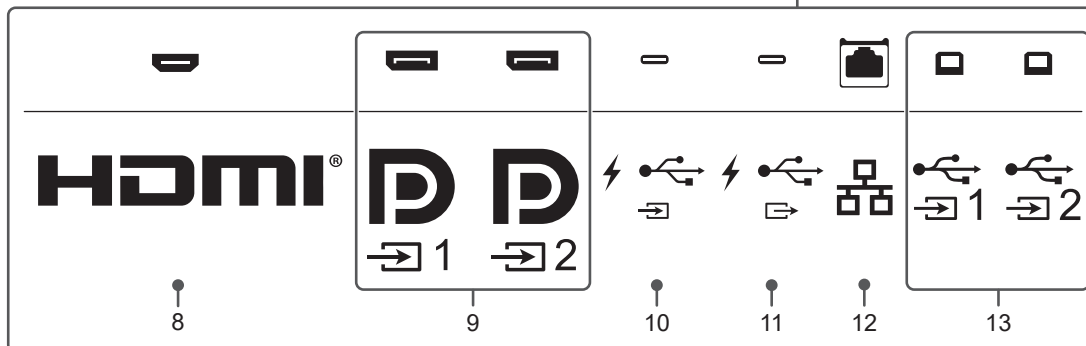
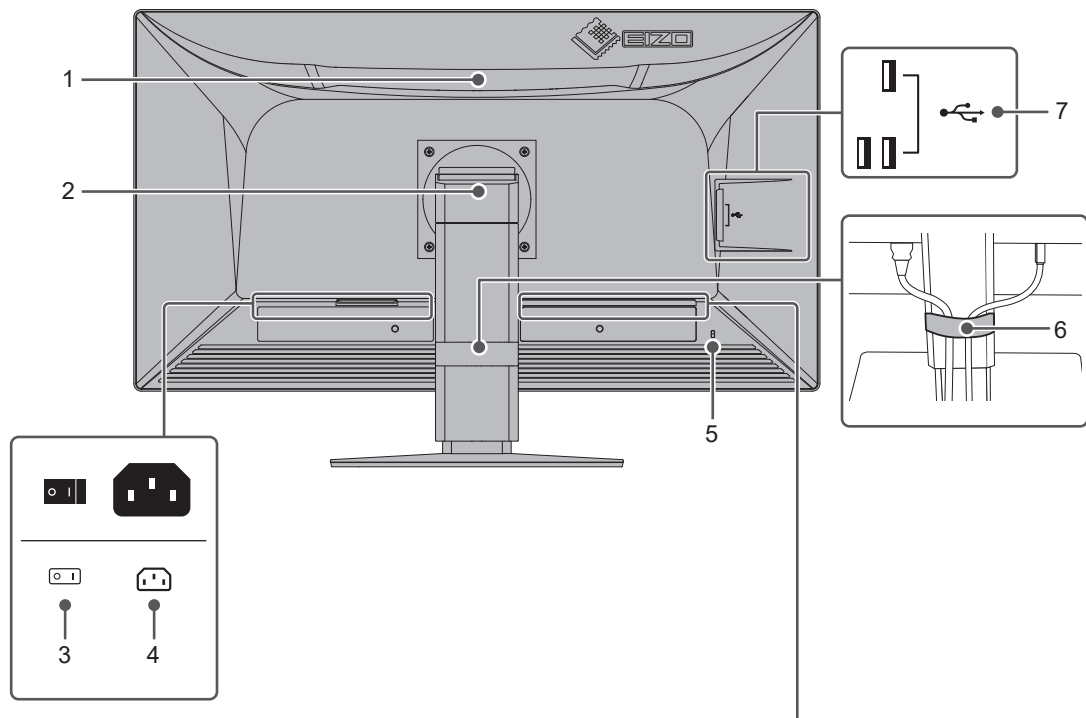

<p>1. Handgreep</p>	<p>Deze handgreep wordt gebruikt voor transport.</p> <p>Attentie</p> <ul style="list-style-type: none"> Houd de monitor bij het dragen stevig vast aan het handvat en de onderkant, oefen geen druk uit op het LCD-paneel en laat de monitor niet vallen. Houd het sensorgedeelte aan de voorkant van de monitor niet vast.
<p>2. Voet</p>	<p>Hiermee past u de hoogte en de hoek (kantelen en draaien) van de monitor aan.</p>
<p>3. Hoofdschakelaar</p>	<p>Hiermee kunt u de hoofdvoeding in- en uitschakelen.</p> <p>○ : Uit, : Aan</p>
<p>4. Voedingsaansluiting</p>	<p>Hierop wordt het netsnoer aangesloten.</p>
<p>5. Uitsparing beveiligingsaansluiting</p>	<p>Compatibel met het beveiligingssysteem MicroSaver van Kensington.</p>
<p>6. Kabelhouder</p>	<p>Hierin kunnen de monitorkabels worden opgeborgen.</p>
<p>7. USB-A-aansluiting (downstream)</p>	<p>Hierop kan een USB-randapparaat worden aangesloten (zie "Gebruik van de dockingstationfunctie" in de Installatiehandleiding).</p>
<p>8. HDMI-aansluiting</p>	<p>Hierop kan een pc met HDMI-uitgang worden aangesloten.</p>
<p>9. DisplayPort-aansluiting</p>	<p>Hierop kan een pc met DisplayPort-uitgang worden aangesloten.</p>

10. USB-C-aansluiting (upstream)	Hierop kan een pc met USB-C-uitgang worden aangesloten. Dit verzendt ook het USB-sigitaal dat nodig is voor het gebruik van software die een USB-verbinding of de dockingstationfunctie vereist (zie "Gebruik van de dockingstationfunctie" in de Installatiehandleiding).
11. USB-C-aansluiting (downstream)	Hierop kan de USB-C-upstream-aansluiting van een andere monitor worden aangesloten bij het opzetten van een serieschakeling. Bovendien kan hierop een USB-randapparaat worden aangesloten (zie "Gebruik van de dockingstationfunctie" in de Installatiehandleiding).
12. LAN-poort	Hierop kan een netwerkhub of router worden aangesloten met een LAN-kabel om de netwerkverbinding van de dockingstationfunctie te gebruiken (zie "Gebruik van de dockingstationfunctie" in de Installatiehandleiding).
13. USB-B-aansluiting (upstream)	Hierop kan een pc worden aangesloten wanneer u software gebruikt waarvoor een USB-aansluiting nodig is op een pc zonder USB-C-aansluiting of wanneer u de USB-hubfunctie van dit product gebruikt.

2 Installatie / Aansluiting

2.1 Voorafgaand aan installatie

Lees de [VOORZORGSMAATREGELEN \[▶ 3\]](#) zorgvuldig door en volg altijd de instructies.

Als u dit product op een bureau met gelakt oppervlak plaatst, kan de kleur vanwege de samenstelling van het rubber in de voet trekken. Controleer het paneeloppervlak voor gebruik.

2.1.1 Installatievoorwaarden

Wanneer de monitor in een rek wordt geïnstalleerd, moet voor voldoende ruimte aan de zijkant, achterkant en bovenkant van de monitor worden gezorgd.

Attentie
<ul style="list-style-type: none">• Plaats de monitor zodanig dat er geen storend licht op het scherm valt.

2.2 Aansluitkabels

Attentie

- Controleer of de monitor, pc en randapparaten zijn uitgeschakeld vóór het aansluiten.
- Wanneer u de huidige monitor door deze monitor vervangt, zie dan [4.2 Compatibele resoluties](#) [► 35] om de pc-instellingen voor de resolutie en de verticale scanfrequentie aan te passen aan de instellingen die beschikbaar zijn voor deze monitor, voordat u de pc aansluit.
- Als de kabels moeilijk aan te sluiten zijn, pas dan de kantelhoek van het scherm aan.

1. Sluit de signaalkabels aan.

Controleer de vormen van de aansluitingen en sluit de kabels aan.

Weergave op enkel scherm

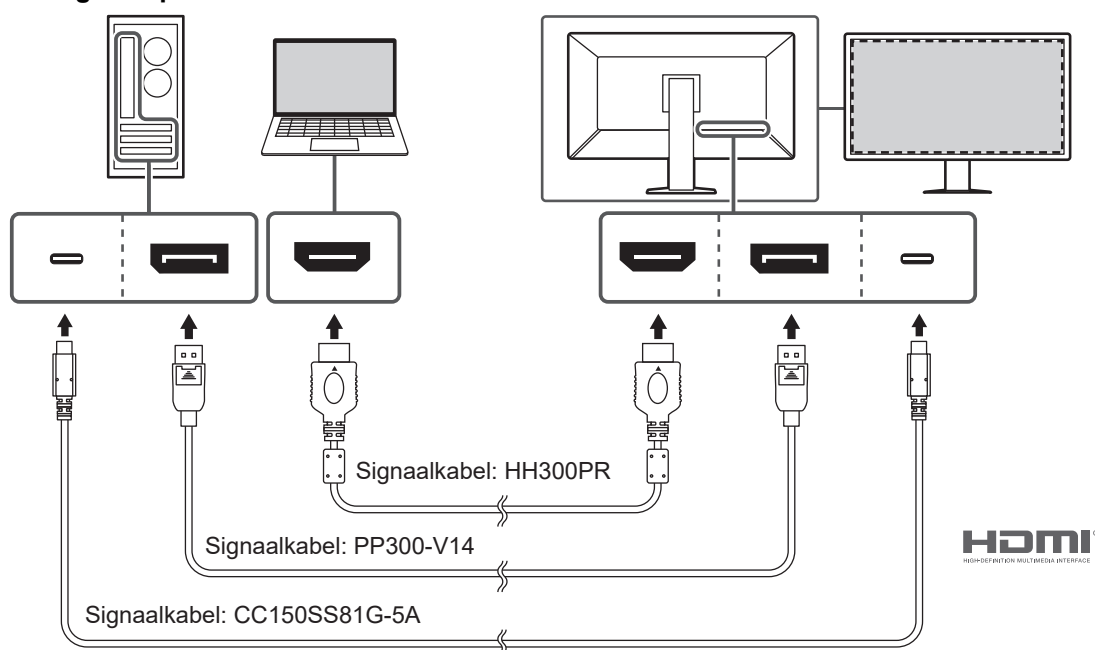

Attentie

- Het signaal van de DisplayPort 1-aansluiting wordt weergegeven in de fabrieksinstellingen. Schakel de invoersignalen om signalen van andere aansluitingen weer te geven (zie "Inschakelen van invoersignalen" in de Installatiehandleiding).
- HDMI-signalen kunnen worden weergegeven in een beperkt bereik.

PbyP-weergave (DisplayPort 1/DisplayPort 2)

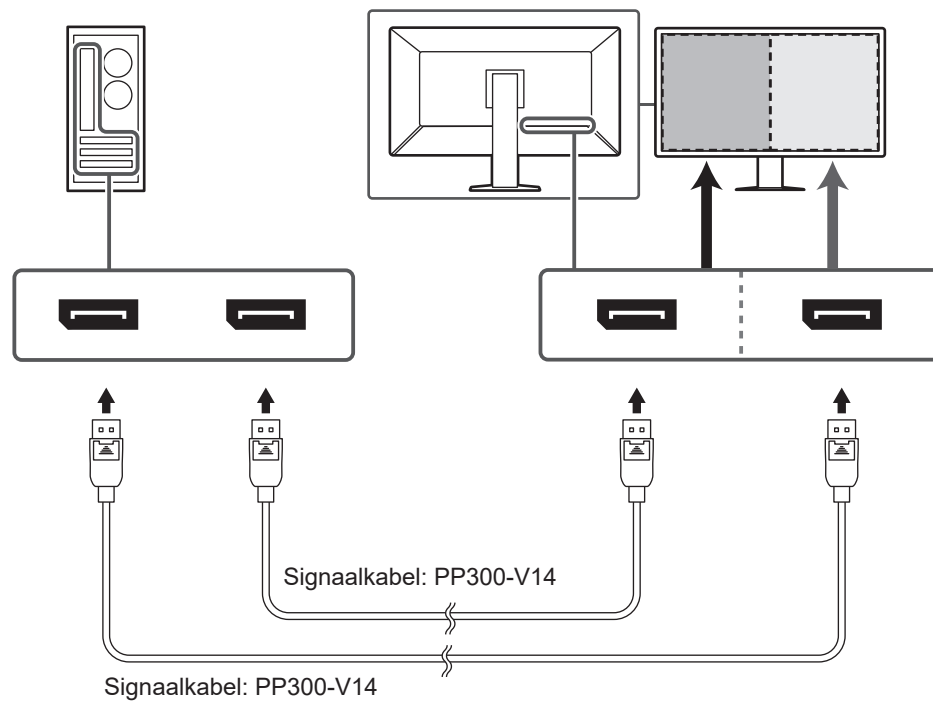

Attentie

- Voor een PbyP-weergave (DisplayPort 1/DisplayPort 2), is het noodzakelijk om "PbyP Settings" in te stellen in het Menu Instellingen. Zie de Installatiehandleiding (op de cd-rom) voor meer informatie.
- Wanneer de monitor wordt gebruikt in de modus PbyP voor de weergave van beelden van twee pc's, kunt u mogelijk beperkt gebruik maken van sommige functies voor kwaliteitscontrole, zoals kalibratie.

PbyP-weergave (One Cable PbyP)

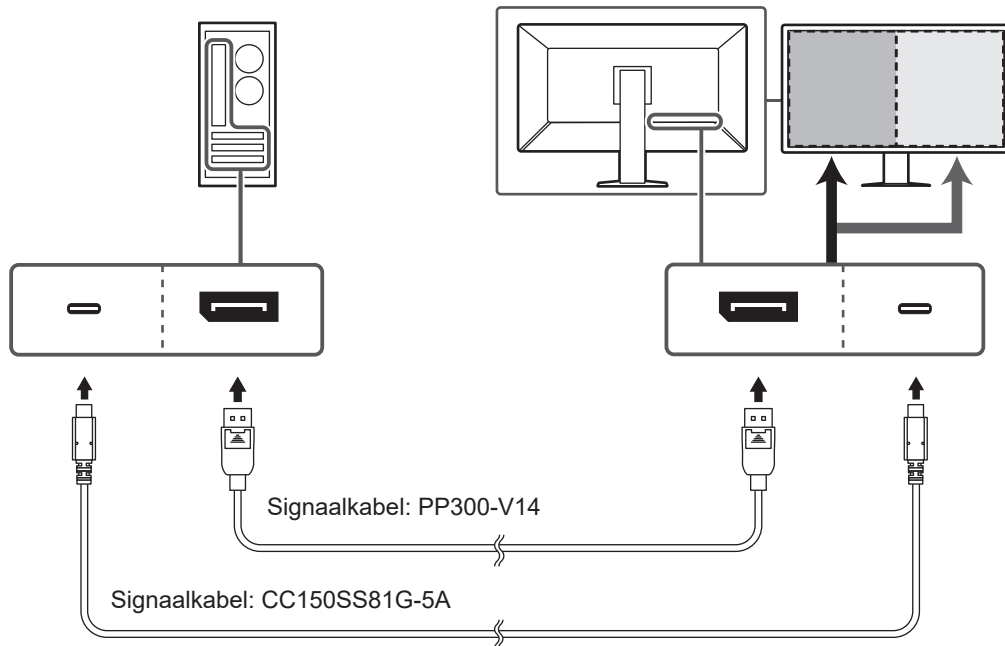

Attentie

- Maak voor een PbyP-weergave (One Cable PbyP) aansluiting met de DisplayPort 1- or USB-C-aansluiting (upstream: ) . Daarnaast is het nodig om "PbyP Settings" in te stellen in het Menu Instellingen. Zie de Installatiehandleiding (op de cd-rom) voor meer informatie.

PinP-weergave (Sub Window)

Voorbeeld: Gebruik van een HDMI-aansluiting

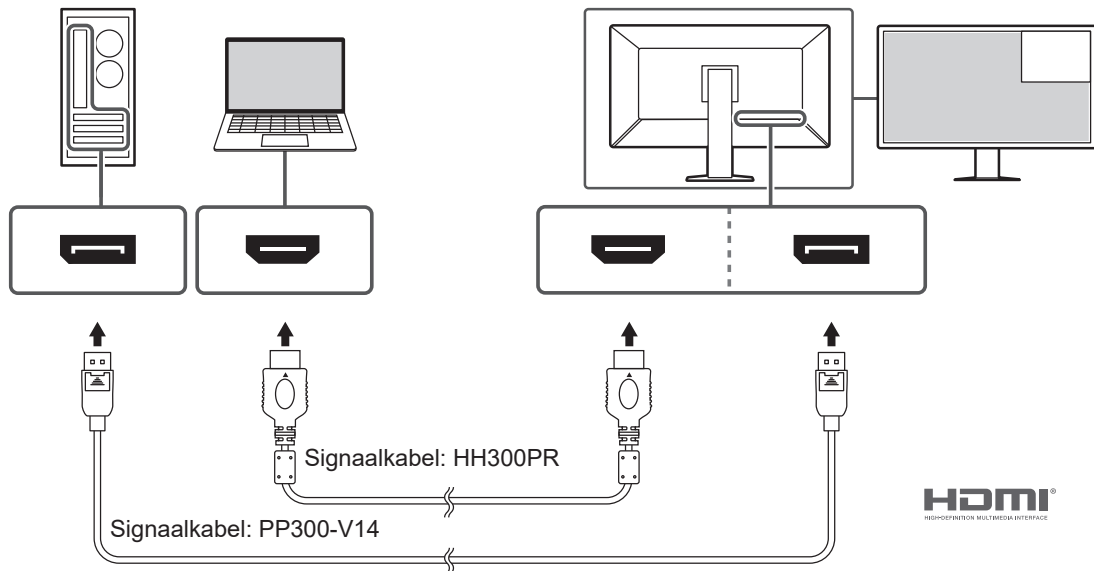

Attentie



- Voor een PinP-weergave (Sub Window), is het noodzakelijk om "PinP Settings" in te stellen in het Menu Instellingen. Zie de Installatiehandleiding (op de cd-rom) voor meer informatie.
- U kunt de PinP-functie (subvenster) niet gebruiken wanneer een HDMI-sigitaal wordt weergegeven in de modus voor één scherm.

Bij het aansluiten van andere monitoren met behulp van een serieschakeling

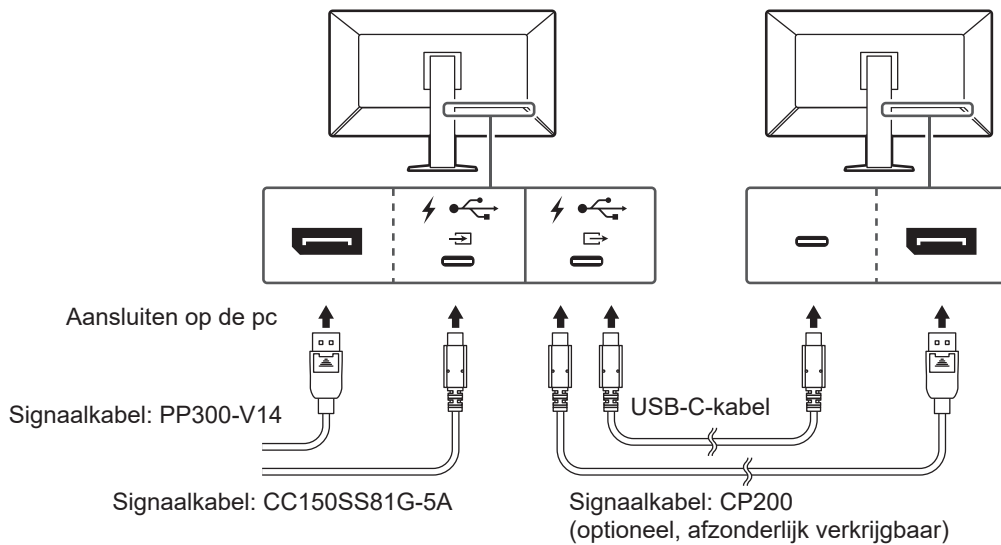
Het ingevoerde signaal op de DisplayPort 1- of USB-C-aansluiting (upstream: ) kan worden uitgevoerd naar een andere monitor.



Attentie

- Bezoek de website van EIZO voor informatie over monitoren en grafische kaarten die voor de serieschakeling kunnen worden gebruikt: (www.eizoglobal.com)
- Maak aansluiting met de DisplayPort 1- of USB-C-aansluiting (upstream: ) om een serieschakeling op te zetten. Daarnaast is het nodig om "Daisy Chain" in te stellen in het Menu Instellingen voor Beheerders. Zie de Installatiehandleiding (op de cd-rom) voor meer informatie.
- In de fabrieksinstellingen zit er een dop over USB-C (downstream: ). Verwijder de dop bij gebruik.

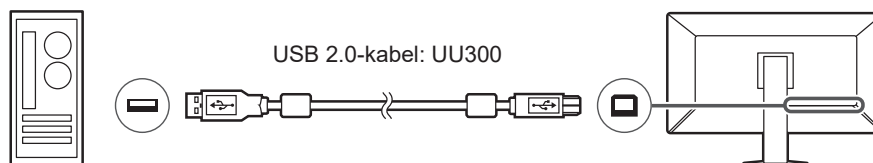

2. Sluit het netsnoer aan op een stopcontact en op de voedingsaansluiting op de monitor. Sluit het netsnoer goed aan op de monitor.

- Sluit de USB 2.0-kabel aan op de USB-B-aansluiting van de monitor en de USB-A-aansluiting van de pc, wanneer u geen USB-C-aansluiting gebruikt en RadiCS/RadiCS LE gebruikt of een USB-apparaat (randapparaat dat USB ondersteunt) aansluit op de monitor.



Stel "USB Selection" in het instellingenmenu in op "USB-C" (zie "USB-selectie" in de Installatiehandleiding), wanneer u een USB-C-aansluiting en RadiCS/RadiCS LE gebruikt of wanneer u een USB-apparaat (randapparaat aangesloten via USB) aansluit op de monitor.



Attentie

- Wanneer u de monitor aansluit op een pc waarop RadiCS/RadiCS LE is geïnstalleerd, sluit u de kabel aan op USB-B 1 () of USB-C (upstream: ).
- Verwijder eerst de dop wanneer u USB-B 2 () gebruikt. Wijzig ook de instelling voor "USB Selection" in het Menu Instellingen (zie "USB-selectie" in de Installatiehandleiding).

2.3 De monitor inschakelen

- Raak  aan om de monitor in te schakelen.
Het aan/uit-lampje van de monitor brandt groen.
Zie [3 Probleem: geen beeld \[▶ 31\]](#) als het indicatorlampje niet brandt.

ONLGerking

- Wanneer u een van de bedieningsschakelaars (behalve ) aanraakt terwijl de monitor uitgeschakeld is, begint  te knipperen om u te laten weten waar de voedingsschakelaar zich bevindt.

- Zet de pc aan.
Op het scherm wordt beeld weergegeven.
Als er geen beeld wordt weergegeven, zie dan [3 Probleem: geen beeld \[▶ 31\]](#) voor aanvullend advies.

Attentie

- Wanneer u voor de eerste keer verbinding maakt of de verbindingmethode wijzigt, zijn de weergave-instellingen, zoals resolutie en weergaveschaal, mogelijk onjuist. Controleer of de instellingen voor de pc juist zijn geconfigureerd.
- Om energie te besparen wordt aanbevolen het apparaat uit te schakelen met de voedingstoets. Wanneer u de monitor niet gebruikt kunt u de hoofdvoeding uitschakelen of de stekker uit het stopcontact halen zodat de stroomtoevoer volledig is uitgeschakeld.

ONLGerking

- Voor een maximale levensduur van uw monitor kunt u degradatie van de helderheid tegengaan en energieverbruik verminderen. Hiervoor kunt u de volgende dingen doen:
 - Gebruik de energiebesparingsfunctie van de pc of monitor.
 - Schakel de monitor na gebruik altijd uit.

2.4 Hoogte en hoek van de monitor aanpassen

Houd de onderste en bovenste of linker- en rechterraand van de monitor met beide handen vast en pas de hoogte en hellingshoek van de monitor aan door deze te kantelen en te draaien, voor optimale positie voor het uitvoeren van taken.

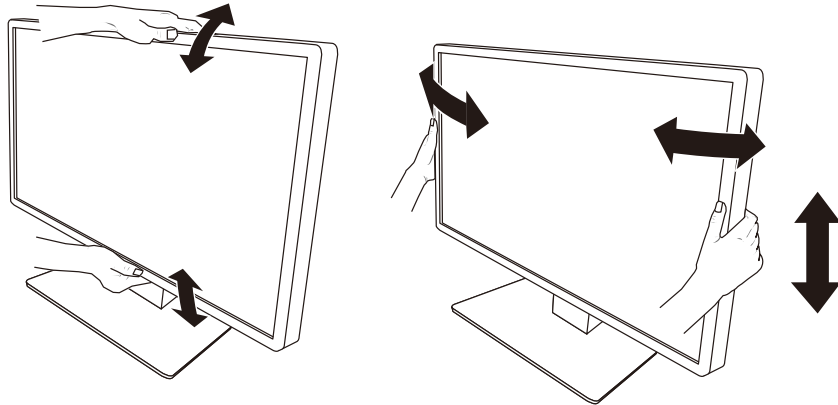

Attentie

- Nadat de hoek is aangepast, zorgt u dat de kabels goed zijn aangesloten.
- Na het aanpassen van de hoogte en hoek voert u de kabels door de kabelhouder.

3 Probleem: geen beeld

Het aan/uit-lampje gaat niet branden

- Controleer of het netsnoer goed is aangesloten.
- Zet de hoofdschakelaar aan de achterkant van de monitor aan.
- Raak  aan.
- Zet de hoofdschakelaar aan de achterkant van de monitor uit en zet deze na enkele minuten weer aan.

Het lampje van de Aan/uit-knop brandt: Groen

- Verhoog "Brightness", "Contrast", of "Gain" in het menu Instellingen. Zie de Installatiehandleiding (op de cd-rom) voor meer informatie.
- Zet de hoofdschakelaar aan de achterkant van de monitor uit en zet deze na enkele minuten weer aan.

Het lampje van de Aan/uit-knop brandt: Oranje

- Schakel het invoersignaal om. Zie de Installatiehandleiding (op de cd-rom) voor meer informatie.
- Beweeg de muis of druk op een willekeurige toets op het toetsenbord.
- Controleer of de pc aan staat.
- Controleer of de signaalkabel goed is aangesloten. Sluit de signaalkabels aan op de connectoren van het overeenkomstige invoersignaal.
- Zet de hoofdschakelaar aan de achterkant van de monitor uit en zet deze vervolgens weer aan.

Het aan/uit-lampje knippert: Oranje, Groen

- Sluit deze aan met een door EIZO gespecificeerde signaalkabel. Zet vervolgens de hoofdschakelaar aan de achterkant van de monitor uit en zet deze na enkele minuten weer aan.

Het bericht "No Signal" verschijnt op het scherm.

Voorbeeld:



- Het bericht hierboven kan worden weergegeven omdat sommige pc's niet meteen na het inschakelen een signaal uitvoeren.
- Controleer of de pc aan staat.
- Controleer of de signaalkabel goed is aangesloten. Sluit de signaalkabels aan op de connectoren van het overeenkomstige invoersignaal.
- USB-C (downstream: ) wordt gebruikt voor de uitvoer van de serieschakeling. Het scherm wordt niet weergegeven, zelfs niet wanneer het is aangesloten op een pc.
- Schakel het invoersignaal om. Zie de Installatiehandleiding (op de cd-rom) voor meer informatie.

- Zet de hoofdschakelaar aan de achterkant van de monitor uit en zet deze vervolgens weer aan.

Het bericht "Signal Error" verschijnt op het scherm.

Voorbeeld:

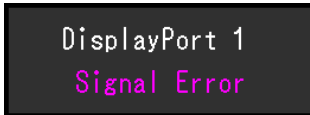

- Controleer of de resolutie en verticale scanfrequentie die op de pc zijn ingesteld, overeenstemmen met de vereisten van de monitor (zie [4.2 Compatibele resoluties](#) [▶ 35]).
- Start de pc opnieuw op.
- Selecteer een geschikte instelling met de software die bij de grafische kaart is geleverd. Zie de Gebruikershandleiding van de grafische kaart voor meer informatie.

Het bericht "DP Unsupported" verschijnt op het scherm



- Controleer of de aangesloten kabel een door EIZO aanbevolen signaalkabel is.
- Controleer of de USB-C van het aangesloten apparaat de uitvoer van videosignalen ondersteunt (DisplayPort Alt Mode). Neem voor meer informatie contact op met de fabrikant van het apparaat.
- Sluit een DisplayPort- of HDMI-kabel aan.

4 Specificaties

4.1 Lijst met specificaties

4.1.1 LCD-paneel

Type	IPS (anti-reflectie)
Achtergrondverlichting	Led
Afmetingen	30,5" (77,5 cm)
Resolutie	4096 punten x 2160 lijnen
Displayformaat (h x v)	685,7 mm x 361,6 mm
Pixel-pitch (h x v)	0,167 mm x 0,167 mm
Weergavekleuren	10-bits kleuren (DisplayPort/USB-C): Tot 1,07 miljard kleuren (uit een palet van ong. 543 miljard kleuren) 8-bits (DisplayPort / HDMI): 16,77 miljoen kleuren (uit een palet van ong. 543 miljard kleuren)
Kijkhoek (h/v, typisch)	178° / 178°
Aanbevolen helderheid	270 cd/m ²
Contrastverhouding (typisch)	1800:1
Responstijd (typisch)	25 ms (zwart -> wit -> zwart)

4.1.2 Videosignalen

Ingangen	DisplayPort x 2, USB-C (DisplayPort Alt Mode) x 1, HDMI x 1	
Uitgangen	USB-C (DisplayPort Alt Mode) x 1	
Horizontale scanfrequentie	DisplayPort, USB-C	31 kHz - 134 kHz
	HDMI	31 kHz - 136 kHz
Verticale scanfrequentie ^{*1}	59 Hz - 61 Hz (720 x 400: 69 Hz - 71 Hz)	
Modus Frame-synchronisatie	59 Hz-61 Hz	
Dot clock	DisplayPort, USB-C	25 MHz - 570 MHz
	HDMI	25 MHz - 600 MHz

*1 De verticale scanfrequentie die ondersteund wordt, verschilt op basis van de resolutie. Zie [4.2 Compatibele resoluties](#) ► 35] voor meer informatie.

4.1.3 USB

Poort	Upstream	USB-C x 1, USB-B x 2
	Downstream	USB-A x 3, USB-C x 1
Norm	USB-specificatie revisie 2.0	
Communicatiesnelheid	480 Mbps, 12 Mbps, 1,5 Mbps	
Voeding	Upstream	USB-C: Maximaal 94 W (5V/3A, 9V/3A, 15V/3A, 20V/4,7A)
	Downstream	USB-A: Maximaal 500 mA per poort USB-C: Maximaal 15 W (5V/3A)

4.1.4 Netwerk

Poort	RJ-45 (USB LAN-adapter)
Ondersteunde besturingssystemen ^{*1}	Windows 11

	Windows 10 (32 bit/64 bit) macOS Sierra (10.12) of later
Bedraad LAN	IEEE802.3ab (1000BASE-T) IEEE802.3u (100BASE-TX) IEEE802.3 (10BASE-T)

*1 De EIZO-ondersteuning eindigt wanneer de ondersteuning door de leverancier van het besturingssysteem eindigt.

4.1.5 Stroom

Ingang	100 - 240 VAC \pm 10 %, 50/60 Hz 2,65 - 1,15 A
Maximaal stroomverbruik	260 W of minder
Energiebesparingsmodus	0,5 W of minder ^{*1}
Stand-bymodus	0,5 W of minder ^{*2}

*1 Wanneer bij het gebruik van DisplayPort-import de USB-upstreampoort niet is aangesloten, "DP Power Save": "On": "One Cable PbyP": "Off": "Daisy Chain" - "Output": "Off", er is geen externe belasting aangesloten

*2 Wanneer de USB-upstreampoort niet is aangesloten, "DP Power Save": "On": "One Cable PbyP": "Off": "Daisy Chain" - "Output": "Off", er is geen externe belasting aangesloten

4.1.6 Fysieke specificaties

Afmetingen (b x h x d)	721,0 mm x 469,5 mm - 569,5 mm x 225,1 mm (kantelen: 0°) 721,0 mm x 507,9 mm - 607,9 mm x 273,8 mm (kantelen: 30°)
Afmetingen (b x h x d) (zonder voet)	721,0 mm x 401,0 mm x 73,0 mm
Nettogewicht	Circa 12,4 kg
Nettogewicht (zonder voet)	Circa 8,2 kg
Bereik hoogte-instelling	100 mm (kantelen: 0°)
Kantelen	Omhoog 30°, omlaag 5°
Draaien	70°

4.1.7 Bedrijfsomgevingsvereisten

Temperatuur	0 °C–35 °C
Luchtvochtigheid	20 %–80 % R.H. (geen condensatie)
Luchtdruk	540 hPa–1060 hPa

4.1.8 Condities voor transport en opslag

Temperatuur	-20 °C–60 °C
Luchtvochtigheid	10 %–90 % R.H. (geen condensatie)
Luchtdruk	200 hPa–1060 hPa

4.2 Compatibele resoluties

De monitor ondersteunt de volgende resoluties.

✓: Ondersteund, -: Niet ondersteund

Resolutie	Verticale scanfrequentie (Hz)	DisplayPort/USB-C			HDMI	
		Weergave op enkel scherm	PbyP-weergave	PinP-weergave	Weergave op enkel scherm	PinP-weergave
640 x 480	59,940	✓	✓	✓	✓	✓
640 x 480	60,000	-	-	-	✓	✓
720 x 400	70,087	✓	✓	✓	✓	✓
720 x 480	59,940	-	-	-	✓	✓
720 x 480	60,000	-	-	-	✓	✓
800 x 600	60,317	✓	✓	✓	✓	✓
1024 x 768	60,004	✓	✓	✓	✓	✓
1200 x 1600	59,963	-	-	✓	-	✓
1200 x 1920	59,940	-	-	✓	-	✓
1280 x 720	59,940	-	-	-	✓	✓
1280 x 720	60,000	-	-	-	✓	✓
1280 x 1024	60,020	✓	✓	✓	✓	✓
1600 x 1200	60,000	✓	✓	✓	✓	✓
1920 x 1080	59,940	-	-	-	✓	✓
1920 x 1080	60,000	-	-	-	✓	✓
1920 x 1200	59,950	-	-	✓ ^{*1}	-	✓ ^{*1}
2048 x 2160	59,975	-	✓ ^{*1}	-	-	-
3840 x 2160	59,940	-	-	-	✓	-
3840 x 2160	59,997	✓	-	-	-	-
3840 x 2160	60,000	-	-	-	✓	-
4096 x 2160	59,940	-	-	-	✓	-
4096 x 2160	59,983	✓ ^{*1}	-	-	-	-
4096 x 2160	60,000	-	-	-	✓ ^{*1}	-

*1 Aanbevolen resolutie

4.3 Accessoires

De volgende accessoires zijn afzonderlijk verkrijgbaar.

Zie onze website voor de nieuwste informatie over optionele accessoires en voor informatie over de nieuwste compatibele grafische kaarten.

(www.eizoglobal.com)

Kalibratieset	RadiCS UX2 Ver.5.1.2 of nieuwer RadiCS Version Up Kit Ver.5.1.2 of nieuwer
Netwerk-kwaliteitsmanagementsoftware	RadiNET Pro Ver.5.1.2 of nieuwer
Reinigingsset	ScreenCleaner (SchermReiniger)
Comfort-licht voor leeszalen	RadiLight
VESA-adapter voor thin client of mini-pc	PCSK-R1
Signaalkabel (USB-C - DisplayPort)	CP200

Aanhangsel

Medische norm

- Het definitieve systeem voldoet gegarandeerd aan de vereiste IEC60601-1-1.
- Elektronische apparatuur kan elektromagnetische straling genereren die de monitor nadelig kan beïnvloeden, de functies van de monitor kan beperken of een storing van de monitor kan veroorzaken. Installeer de apparatuur in een gecontroleerde omgeving, waar dergelijke effecten worden voorkomen.

Classificatie van apparatuur

- Beschermingstype tegen elektrische schokken: klasse I
- EMC-klasse: IEC60601-1-2 groep 1 klasse B
- Classificatie van medisch apparaat (EU): klasse I
- Bedrijfsmodus: continu
- IP-klasse: IPX0

EMC-informatie

RadiForce MX317W kan medische beelden correct weergeven.

Beoogde gebruiksomgevingen

RadiForce MX317W is bedoeld voor gebruik in een omgeving zoals hieronder gespecificeerd.

- Professionele zorginstellingen zoals klinieken en ziekenhuizen
- Residenties, zoals woningen en tehuizen, binnen de thuiszorgomgevingen

De volgende omgevingen zijn niet geschikt voor het gebruik van de RadiForce MX317W:

- Thuiszorgomgevingen, met uitzondering van residenties
- In de buurt van chirurgische apparatuur met een hoge frequentie, zoals elektrochirurgische messen
- In de buurt van apparatuur voor kortegolftherapie
- In een tegen RF beveiligde kamer met de medische systemen voor MRI's
- In speciale omgevingen met een beveiligde locatie
- Installatie in voertuigen, inclusief ambulances
- Andere speciale omgevingen

WAARSCHUWING

- Voor RadiForce MX317W moeten speciale voorzorgsmaatregelen worden getroffen met betrekking tot EMC en de monitor moet worden geïnstalleerd. Lees Informatie over EMC en het gedeelte "VOORZORGSMATREGELEN" in dit document door, en volg de onderstaande instructies op bij de installatie en het gebruik van het product.

WAARSCHUWING

- RadiForce MX317W mag niet naast of op andere apparatuur worden geplaatst. Als plaatsing naast of op andere apparatuur onvermijdelijk is, dan moet worden gecontroleerd of de apparatuur of het systeem naar behoren functioneert in de configuratie waarin het wordt gebruikt.

WAARSCHUWING

- Wanneer u een draagbaar apparaat voor RF-communicatie gebruikt, moet de afstand tussen dit apparaat en onderdelen van RadiForce MX317W 30 cm (12 inch) zijn, inclusief kabels. Anders kan dit ertoe leiden dat de apparatuur minder goed presteert.

WAARSCHUWING

- Iedereen die extra apparatuur aansluit op een signaalingang of een signaaluitgang van een medisch systeem, is verantwoordelijk om ervoor te zorgen dat het systeem voldoet aan de vereisten van IEC60601-1-2.

WAARSCHUWING

- Raak de invoer-/uitvoersignaalansluitingen niet aan tijdens gebruik van de RadiForce MX317W. Dit kan namelijk invloed hebben op het weergegeven beeld.

 WAARSCHUWING
<ul style="list-style-type: none"> • Gebruik de kabels die bij het product horen of kabels die zijn aanbevolen door EIZO. Als u voor deze apparatuur andere kabels gebruikt dan de kabels die zijn aanbevolen door EIZO, kan dit tot gevolg hebben dat het apparaat elektromagnetische emissies uitstoot of verminderde immuniteit heeft voor elektromagnetische emissies. Ook kan dit ertoe leiden dat de apparatuur slecht functioneert.

Signaalpoort	Max. kabellengte	Afscherming	Kern van ferriet	Aanbevolen kabel
DisplayPort	3 m	Afgeschermd	Zonder kernen van ferriet	PP300-V14
HDMI	3 m	Afgeschermd	Met kernen van ferriet	HH300PR
USB-C (upstream)	1,5 m	Afgeschermd	Zonder kernen van ferriet	CC150SS81G-5A
USB-C (downstream)	2 m	Afgeschermd	Zonder kernen van ferriet	-
USB-B (upstream)	3 m	Afgeschermd	Met kernen van ferriet	UU300 / MD-C93
USB-A (downstream)	3 m	Afgeschermd	Zonder kernen van ferriet	-
Ethernet	30 m	Niet afgeschermd	Zonder kernen van ferriet	-
AC-ingang (of AC-invoer)	3 m	Niet afgeschermd	Zonder kernen van ferriet	Met aardingsdraad

Technische beschrijvingen

Elektromagnetische emissies

RadiForce MX317W is bedoeld voor gebruik in de elektromagnetische omgeving die hieronder wordt gespecificeerd.

De klant of de gebruiker van RadiForce MX317W moet bevestigen dat RadiForce MX317W in een dergelijke omgeving wordt gebruikt.

Emissietest	Conformiteit	Elektromagnetische omgeving – Richtlijnen
RF-emissies CISPR11	Groep 1	RadiForce MX317W gebruikt alleen RF-energie voor de interne functies. De RF-emissie is zodoende erg laag en zal vermoedelijk geen interferentie veroorzaken in elektronische apparatuur in de nabije omgeving.
RF-emissies CISPR11	Klasse B	RadiForce MX317W is geschikt voor gebruik in alle gebouwen, inclusief woningen en gebouwen die rechtstreeks zijn aangesloten op het openbare laagspanningsnetwerk dat gebouwen die voor woondoeleinden worden gebruikt van elektriciteit voorziet.
Harmonische emissies IEC61000-3-2	Klasse D	
Spanningsschommelingen/ flikkeringsemissies IEC61000-3-3	Conformiteit	

Elektromagnetische immuiniteit

RadiForce MX317W is getest op de volgende conformiteitsniveaus (C) volgens de testcriteria (T) voor professionele zorginstellingen en thuiszorgomgevingen, zoals gespecificeerd in IEC60601-1-2.

De klant of de gebruiker van RadiForce MX317W moet garanderen dat het in een dergelijke omgeving wordt gebruikt.

Immunitiestest	Testniveau (T)	Conformiteitsniveau (C)	Elektromagnetische omgeving – Richtlijnen
Elektrostatische ontlading (ESD) IEC61000-4-2	±8 kV contactontlading ±15 kV atmosferontlading	±8 kV contactontlading ±15 kV atmosferontlading	Vloeren moeten van hout, beton of keramische tegels zijn. Als vloeren zijn bedekt met synthetisch materiaal, moet de relatieve luchtvochtigheid minstens 30 % zijn.
Elektrische sprongspanningen/ pieken IEC61000-4-4	±2 kV stroomkabels ±1 kV ingangs-/ uitgangskabels	±2 kV stroomkabels ±1 kV ingangs-/ uitgangskabels	De kwaliteit van de netspanning moet gelijk zijn aan de gangbare netspanning in een commerciële omgeving of ziekenhuisomgeving.
Schommelingen IEC61000-4-5	±1 kV lijn naar lijn ±2 kV lijn naar grond	±1 kV lijn naar lijn ±2 kV lijn naar grond	De kwaliteit van de netspanning moet gelijk zijn aan de gangbare netspanning in een commerciële omgeving of ziekenhuisomgeving.
Spanningsterugval, korte stroomonderbrekingen en schommelingen in de spanning op de voedingskabels IEC61000-4-11	0 % U_T (100 % terugval in U_T) 0,5 cyclus en 1 cyclus 70 % U_T (30 % terugval in U_T) 25 cycli / 50 Hz 0 % U_T (100 % terugval in U_T) 250 cycli / 50 Hz	0 % U_T (100 % terugval in U_T) 0,5 cyclus en 1 cyclus 70 % U_T (30 % terugval in U_T) 25 cycli / 50 Hz 0 % U_T (100 % terugval in U_T) 250 cycli / 50 Hz	De kwaliteit van de netspanning moet gelijk zijn aan de gangbare netspanning in een commerciële omgeving of ziekenhuisomgeving. Als de gebruiker van RadiForce MX317W het apparaat continu nodig heeft tijdens onderbrekingen van de netspanning, wordt aanbevolen RadiForce MX317W van stroom te voorzien met een ononderbroken voeding of een batterij.
Laagfrequente magnetische velden IEC61000-4-8	30 A/m (50/60 Hz)	30 A/m	Laagfrequente magnetische velden moeten op niveaus worden gehouden die gangbaar zijn voor een locatie in een commerciële omgeving of ziekenhuisomgeving. De afstand tussen het product en de bron van laagfrequente magnetische velden moet tijdens gebruik minimaal 15 cm zijn.

Immunitiestest	Testniveau (T)	Conformiteitsniveau (C)	Elektromagnetische omgeving – Richtlijnen
Geleide storingen die worden veroorzaakt door RF-velden IEC61000-4-6	3 Vrms 150 kHz–80 MHz 6 Vrms ISM ¹ - en amateurradio ² -bands tussen 150 kHz en 80 MHz	3 Vrms 6 Vrms	Draagbare en mobiele RF-communicatieapparatuur mag niet dicht bij onderdelen van de RadiForce MX317W (inclusief de kabels) worden gebruikt dan de aanbevolen scheidingsafstand die is berekend op basis van de vergelijking die geldt voor de frequentie van de zender. Aanbevolen scheidingsafstand $d = 1.2\sqrt{P}$ $d = 1.2\sqrt{P}$
Uitgestraalde RF-velden IEC61000-4-3	10 V/m 80 MHz–2,7 GHz	10 V/m	$d = 1.2\sqrt{P}$, 80 MHz–800 MHz $d = 2,3\sqrt{P}$, 800 MHz–2,7 GHz Hierin is "P" het maximale nominale uitgangsvermogen van de zender in watt (W) volgens opgave van de fabrikant van de zender en "d" de aanbevolen scheidingsafstand in meter (m). De veldsterkten afkomstig van vaste RF-zenders, zoals bepaald met een elektromagnetisch onderzoek op locatie ³ , dienen lager te zijn dan het conformiteitsniveau in elk frequentiebereik ⁴ . Interferentie kan voorkomen in de omgeving van apparatuur die is voorzien van het volgende symbool. 

ONLGerking

- U_T is de netspanning voordat het testniveau wordt toegepast.
- Bij 80 MHz en 800 MHz geldt het hoogste frequentiebereik.
- Deze richtlijnen met betrekking tot geleide storingen die worden veroorzaakt door RF-velden of RF-velden met straling zijn mogelijk niet in alle situaties van toepassing. Elektromagnetische overdracht wordt beïnvloed door absorptie door en weerkaatsing van structuren, objecten en personen.

^{*1} De ISM-banden (industriële, wetenschappelijke en medische) tussen 150 kHz en 80 MHz zijn 6,765 MHz tot 6,795 MHz, 13,553 MHz tot 13,567 MHz, 26,957 MHz tot 27,283 MHz en 40,66 MHz tot 40,70 MHz.

^{*2} De amateurradiobanden tussen 0,15 MHz en 80 MHz zijn 1,8 MHz tot 2,0 MHz; 3,5 MHz tot 4,0 MHz; 5,3 MHz tot 5,4 MHz; 7 MHz tot 7,3 MHz; 10,1 MHz tot 10,15 MHz; 14 MHz tot 14,2 MHz; 18,07 MHz tot 18,17 MHz; 21,0 MHz tot 21,4 MHz; 24,89 MHz tot 24,99 MHz; 28,0 MHz tot 29,7 MHz en 50,0 MHz tot 54,0 MHz.

- *3 De veldsterkten van vaste zenders, zoals basisstations voor radiotelefoons (mobiel/draadloos) en mobiele radio's op land, zenders van zendamateurs, radio-uitzendingen in AM en FM en tv-uitzendingen kunnen niet nauwkeurig theoretisch worden voorspeld. Bij aanwezigheid van vaste RF-zenders moet ter beoordeling van de elektromagnetische omgeving een elektromagnetisch onderzoek op locatie worden uitgevoerd. Als de gemeten veldsterkte op de locatie waar RadiForce MX317W wordt gebruikt, hoger is dan het hierboven vermelde relevante RF-conformiteitsniveau, moet worden gecontroleerd of RadiForce MX317W naar behoren functioneert. Als blijkt dat het apparaat niet naar behoren functioneert, kunnen extra maatregelen nodig zijn, zoals het anders richten of verplaatsen van RadiForce MX317W.
- *4 In het frequentiebereik 150 kHz t/m 80 MHz moeten de veldsterkten lager zijn dan 3 V/m.

Aanbevolen scheidingsafstanden tussen draagbare of mobiele RF-communicatieapparatuur en RadiForce MX317W

RadiForce MX317W is bedoeld voor gebruik in een elektromagnetische omgeving waarin uitgestraalde RF-storingen onder controle zijn. De klant of de gebruiker van RadiForce MX317W kan elektromagnetische interferentie verminderen door een minimumafstand (30 cm) aan te houden tussen draagbare en mobiele RF-communicatieapparatuur (zenders) en RadiForce MX317W. RadiForce MX317W is getest op de volgende conformiteitsniveaus (C) voor de vereiste testniveaus (T) van immuniteit voor de nabijgelegen elektromagnetische velden in de volgende RF-communicatieservices.

Frequentie van test (MHz)	Bandbreedte ^{e1} (MHz)	Service ¹	Modulatie ²	Testniveau (T) ³ (V/m)	Conformiteitsniveau (C) (V/m)
385	380 - 390	TETRA 400	Pulsmodulatie ² 18 Hz	27	27
450	430 - 470	GMRS 460, FRS 460	FM ±5 kHz afwijking 1 kHz sinus	28	28
710	704 - 787	LTE-band 13, 17	Pulsmodulatie ² 217 Hz	9	9
745					
780					
810	800 - 960	GSM 800/900, TETRA 800, iDEN 820 CDMA 850, LTE-band 5	Pulsmodulatie ² 18 Hz	28	28
870					
930					
1720	1700 - 1990	GSM 1800; CDMA 1900; GSM 1900; DECT; LTE-band 1, 3, 4, 25; UMTS	Pulsmodulatie ² 217 Hz	28	28
1845					
1970					
2450	2400 - 2570	Bluetooth, WLAN, 802.11 b/g/n, RFID 2450, LTE-band 7	Pulsmodulatie ² 217 Hz	28	28
5240	5100 - 5800	WLAN 802.11 a/n	Pulsmodulatie ² 217 Hz	9	9
5500					
5785					

*1 Voor sommige services zijn alleen de uplink-frequenties inbegrepen.

*2 De drager wordt gemoduleerd via een vierkant golfsignaal met een duty cycle van 50%.

*3 De testniveaus zijn berekend met maximaal vermogen en een scheidingsafstand van 30 cm.

De klant of de gebruiker van de RadiForce MX317W kan interferentie veroorzaakt door nabije magnetische velden onderdrukken door een minimumafstand (15 cm) aan te houden tussen de RF-zender en de RadiForce MX317W. De RadiForce MX317W is getest op de volgende conformiteitsniveaus (C) voor de vereiste testniveaus (T) van immuniteit voor nabije magnetische velden.

Frequentie van test	Modulatie	Testniveau (T) (A/m)	Conformiteitsniveau (C) (A/m)
30 kHz	CW (continugolf)	8	8
134,2 kHz	Pulsmodulatie* ¹ 2,1 kHz	65	65
13,56 MHz	Pulsmodulatie* ¹ 50 kHz	7,5	7,5

*¹ De drager wordt gemoduleerd via een vierkant golfsignaal met een duty cycle van 50%.

Voor andere draagbare en mobiele RF-communicatieapparatuur (zenders) houdt u de minimumafstand aan tussen draagbare en mobiele RF-communicatieapparatuur (zenders) en RadiForce MX317W volgens de onderstaande aanbevelingen, afhankelijk van het maximale uitgangsvermogen van de communicatieapparatuur.

Maximaal nominaal uitgangsvermogen van de zender (W)	Scheidingsafstand afhankelijk van frequentie van de zender (m)		
	150 kHz - 80 MHz $d = 1,2\sqrt{P}$	80 MHz - 800 MHz $d = 1,2\sqrt{P}$	800 MHz - 2,7 GHz $d = 2,3\sqrt{P}$
0,01	0,12	0,12	0,23
0,1	0,38	0,38	0,73
1	1,2	1,2	2,3
10	3,8	3,8	7,3
100	12	12	23

Voor zenders met een maximaal nominaal uitgangsvermogen dat hierboven niet wordt vermeld, kan de aanbevolen scheidingsafstand "d" in meter (m) worden geschat aan de hand van de vergelijking die geldt voor de frequentie van de zender, waarbij "P" het maximale nominale uitgangsvermogen van de zender in watt (W) is volgens opgave van de fabrikant van de zender.

ONLGerking
<ul style="list-style-type: none"> Bij 80 MHz en 800 MHz geldt de scheidingsafstand voor een hoger frequentiebereik. Deze richtlijnen met betrekking tot geleide storingen die worden veroorzaakt door RF-velden of RF-velden met straling zijn mogelijk niet in alle situaties van toepassing. Elektromagnetische overdracht wordt beïnvloed door absorptie door en weerkaatsing van structuren, objecten en personen.



EIZO Corporation 
153 Shimokashiwano, Hakusan, Ishikawa 924-8566 Japan

EIZO GmbH EC REP
Carl-Benz-Straße 3, 76761 Rülzheim, Germany

艺卓显像技术(苏州)有限公司
中国苏州市苏州工业园区展业路8号中新科技工业坊5B

EIZO Limited UK Responsible Person
1 Queens Square, Ascot Business Park, Lyndhurst Road,
Ascot, Berkshire, SL5 9FE, UK

EIZO AG CH REP
Moosacherstrasse 6, Au, CH-8820 Wädenswil, Switzerland



00N0N404AZ
IFU-MX317W