



Kasutusjuhend

RadiForce® MX317W

Värviline LCD-kuvar







Oluline

Enne toote kasutamist lugege kindlasti läbi kasutusjuhend ja paigaldusjuhend.

- Teavet kuvari sätete ja reguleerimise kohta vaadake paigaldusjuhendist.
- Uusima tooteteabe, sh kasutusjuhendi, leiate meie veebisaidilt.
www.eizoglobal.com

OHUTUSSÜMBOLID

Selles juhendis ja tootel on kasutatud alltoodud ohutussümbolid. Need tähistavad kriitilise tähtsusega teavet. Lugege neid hoolikalt.

 HOIATUS	Kirjaga HOIATUS tähistatud teabe eiramine võib põhjustada raskeid vigastusi ja võib olla eluohtlik.
 ETTEVAATUST	Kirjaga ETTEVAATUST tähistatud teabe eiramine võib põhjustada kergemaid vigastusi ja/või kahjustusi varale või tootele.
	Tähistab hoiatust või ettevaatust. Näiteks  tähistab ohtu „Elektrilöögioht”.
	Tähistab keelatud tegevust. Näiteks  tähendab „Mitte demonteerida”.

See toode on reguleeritud spetsiaalselt kasutamiseks piirkonnas, kuhu see algselt tarniti. Kui seda kasutatakse väljaspool seda piirkonda, ei pruugi toode töötada nii, nagu on toodud tehnilistes andmetes.

Selle juhendi ühtegi osa ei ole lubatud reprodutseerida, salvestada otsingusüsteemidesse ega edastada üheski vormis või viisil, elektrooniliselt, mehhaaniliselt või muul viisil ilma EIZO Corporationi eelneva kirjaliku nõusolekuta.

EIZO Corporationil ei ole ühtegi kohustust hoida edastatud materjale või teavet konfidentsiaalsena, v.a juhul, kui eelnevalt on sõlmitud kokkulepe nimetatud teabe vastuvõtmise kohta EIZO Corporationi poolt. Kuigi rakendatud on kõiki meetmeid, et selle kasutusjuhendi teave oleks ajakohane, pidage meeles, et EIZO toote tehnilised andmed võivad muutuda ilma etteteatamata.

ETTEVAATUSABINÕUD

Oluline

See toode on reguleeritud spetsiaalselt kasutamiseks piirkonnas, kuhu see algelt tarniti. Kui seda kasutatakse väljaspool seda piirkonda, ei pruugi toode töötada nii, nagu on toodud tehnilistes andmetes.

Isikuohutuse ja korrektse hoolduse jaoks lugege põhjalikult jaotist „ETTEVAATUSABINÕUD“ ja kuvari hoiatuslauseid.

Hoiatuslause asukoht

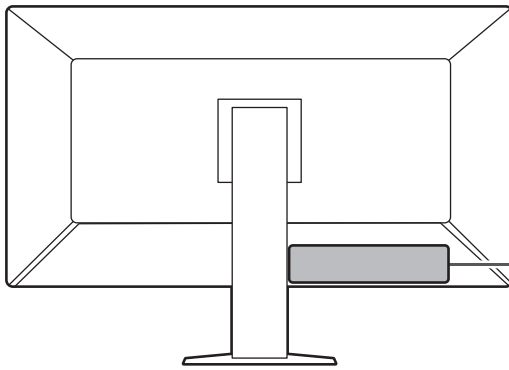



WARNING
RISK OF ELECTRIC SHOCK. DO NOT OPEN.

AVERTISSEMENT
RISQUE DE CHOC ELECTRIQUE. NE PAS OUVRIR.











WARNUNG
GEFAHR DES ELEKTRISCHEN SCHLAGES. RÜCKWAND NICHT ENTFERNEN.

警告
触电危険、请勿打开后盖。



警告
感電の恐れあり、カバーをあけないでください。

The equipment must be connected to a grounded main outlet.
L'appareil doit être relié à une prise avec terre.
Jordet stikkontakt skal benyttes når apparatet tilkobles datanett.
Apparaten skall anslutas till jordat nätuttag.
设备必须连接到接地地的电源插座。
電源コードのアースは必ず接地してください。

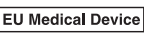
Seadmel olevad sümbolid

Sümbol	See sümbol tähendab
	Peatoitelüliti: vajutage kuvari peatoite välja lülitamiseks.
	Peatoitelüliti: vajutage kuvari peatoite sisse lülitamiseks.
	Toitenupp: vajutage kuvari toite sisse või välja lülitamiseks.
	Vahelduvvool
	Elektrilöögiohu hoiatus
	ETTEVAATUST: Vt OHUTUSSÜMBOLID [p 2]
	WEEE-märgis: toode tuleb kasutusest kõrvaldada eraldi; materjale saab ümber töödelda.
	CE-märgis: EL-i vastavusmärgis vastavalt nõukogu direktiivile ja/või määruse (EU) klauslitele.
	Tootja
	Tootmiskuupäev
	Ettevaatust: Föderaalseadused (USA) lubavad seda seadet osta või tellida ainult litsentseeritud tervishoiutöötajal.
	Meditsiiniseade EL-is

ETTEVAATUSABINÕUD

Sümbol	See sümbol tähendab
EU Importer	Importija EL-i
	UK eeskirjadele vastavust näitav märgis
UK Responsible Person	UK vastutav isik
	Volitatud esindaja Šveitsis
	Volitatud esindaja Euroopa Ühenduses

HOIATUS **HOIATUS**

Kui seade hakkab eraldama suitsu, levitab põlemislõhna või tekitab ebatavalisi helisid, lahutage kõik toiteühendused viivitamatult ja võtke abi saamiseks ühendust EIZO esindajaga.

Rikkis seadme kasutamine võib põhjustada süttimist, elektrilööki või kahjustusi seadmele.

 **HOIATUS**

Ärge demonteerige ega ehitage seadet ümber.

Korpuse avamine võib kõrgepinge või kõrge temperatuuriga osade tõttu põhjustada elektrilöögi või põletushaavu. Seadme ümber ehitamine võib põhjustada süttimist või elektrilööki.

 **HOIATUS**

Jätke kõik hooldustööd hoolduspersonali ülesandeks.

Ärge proovige seadet ise hooldada, sest katete avamine või eemaldamine võib põhjustada süttimist, elektrilööki või seadmele kahjustusi.

 **HOIATUS**

Hoidke võõresemed ja vedelikud seadmest eemal.

Kogemata korpusesse sattunud metallosad, tuleohtlikud materjalid või vedelikud võivad põhjustada süttimist, elektrilööki või seadmele kahjustusi.











Kui korpusesse satub mõni ese või vedelik, ühendage seade viivitamatult vooluvõrgust lahti. Laske seadet enne uuesti kasutamist kontrollida kvalifitseeritud teenindusinseneril.











 **HOIATUS**

Asetage seade tugevale ja stabiilsele pinnale.











Mitterahuldavale pinnale paigutatud seade võib kukkuda ümber ja põhjustada vigastusi.



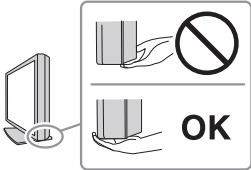

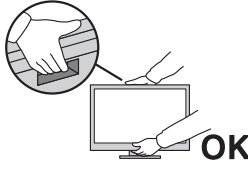





Kui seade kukub, lahutage viivitamatult toide ja pöörduge abi saamiseks kohaliku EIZO esindaja poole. Ärge jätkake kahjustatud seadme kasutamist. Kahjustatud seadme kasutamine võib põhjustada süttimist või elektrilööki.

<p> HOIATUS</p>
<p>Kasutage seadet sobivas kohas. Vastasel juhul võib esineda süttimine, elektrilöök või seadme kahjustus.</p> <ul style="list-style-type: none"> • Ärge asetage väliskeskkonda. • Ärge paigutage ühtegi transpordivahendisse (laevad, lennukid, rongid, autod jms). • Ärge paigutage tolmusesse või niiskesse keskkonda. • Ärge paigutage kohta, kus ekraanile võidakse pritsida vett (vannituba, köök vms). • Ärge paigutage kohta, kus ekraan võib otseselt puutuda kokku auruga. • Ärge paigutage soojust kiirgavate seadmete ega niisutajate lähedale. • Ärge paigutage kohta, kus tootele langeb otse päikesevalgus. • Ärge paigutage keskkonda, kus esineb süttimisohtlikke gaase. • Ärge asetage söövitavate gaaside (nt vääveldioksiidi, vesiniksulfiidi, lämmastikdioksiidi, kloori, ammoniaagi ja osooni) keskkonda. • Ärge asetage keskkonda, kus leidub tolmu, atmosfääris korrosiooni kiirendavaid komponente (nagu naatriumkloriid ja väävel), elektrit juhtivaid metalle, jms. 
<p> HOIATUS</p>
<p>Hoidke pakendi plastkotid imikutele ja lastele kättesaamatus kohas. Plastkotid võivad põhjustada lämbumist.</p>
<p> HOIATUS</p>
<p>Kasutage isoleeritud toitejuhet ja ühendage see teie asukohariigi standardsesse pistikupesasse. Kasutage kindlasti toitejuhet nimipinge piirides. Vastasel juhul võib esineda süttimine või elektrilöök. Toide: 100 – 240 Vac 50/60 Hz</p>
<p> HOIATUS</p>
<p>Toitejuhtme lahti ühendamiseks haarake tugevalt pistikust ja tõmmake. Juhtmest sikutamine võib seadet kahjustada ja põhjustada süttimist või elektrilööki.</p>  
<p> HOIATUS</p>
<p>Seade peab olema ühendatud maandusega pistikupesasse. Selle eiramine võib põhjustada süttimist või elektrilööki.</p> 
<p> HOIATUS</p>
<p>Kasutage õiget pinget.</p> <ul style="list-style-type: none"> • Seade on loodud töötama ainult ettenähtud pingega. Ühendamine muu pingega, kui toodud „Kasutusjuhendis“, võib põhjustada süttimist, elektrilööki või seadme kahjustusi. Toide: 100 – 240 Vac 50/60 Hz • Ärge koormake jõuahelat üle, sest see võib põhjustada süttimist või elektrilööki.

 HOIATUS	
Käsitsege toitejuhet ettevaatlikult. Ärge asetage toitejuhtmele raskeid esemeid ega tõmmake ega siduge toitejuhet. Kahjustunud toitejuhtme kasutamine võib põhjustada süttimist või elektrilööki.	
 HOIATUS	
Kasutaja ei tohiks puudutada samaaegselt patsienti ja toodet. See toode ei ole mõeldud patsientidele puudutamiseks.	
 HOIATUS	
Ärge puudutage kunagi pistikut ja toitejuhet äikese ajal. Nende puudutamine võib põhjustada elektrilööki.	
 HOIATUS	
Käetoe paigaldamisel vaadake käetoe kasutusjuhendit ja paigaldage seade turvaliselt. Muidu võib seade eralduda, mis võib põhjustada vigastusi või seadme kahjustusi. Enne paigaldamist veenduge, et lauad, seinad või muud paigalduspinnad on piisavalt tugevad. Kui seade kukub, lahutage viivitamatult toide ja pöörduge abi saamiseks kohaliku EIZO esindaja poole. Ärge jätkake kahjustatud seadme kasutamist. Kahjustatud seadme kasutamine võib põhjustada süttimist või elektrilööki. Kallutusjala uuesti kinnitamiseks kasutage samu kruve ja kinnitage need tugevalt.	
 HOIATUS	
Ärge puudutage kahjustunud LCD-paneeli otse paljaste kätega. Kui nahk puutub paneeliga otse kokku, peske seda põhjalikult. Kui vedelkristall satub silma või suhu, loputage viivitamatult suure veekogusega ja pöörduge arsti poole. Vastasel juhul võib teil tekkida toksiline reaktsioon.	
 HOIATUS	
Kõrgetesse kohtadesse paigaldamisel küsige professionaali abi. Kui paigaldate kuvari kõrgesse kohta, on oht, et toode või selle osad kukuvad alla ja tekitavad vigastusi. Küsige kuvari paigaldamisel abi meilt või ehitustöödele spetsialiseerunud spetsialistilt. Muu hulgas tuleks nii enne kui ka pärast kuvari paigaldamist teha ülevaatus kontrollimaks, et tootel ei oleks kahjustusi ega deformatsioone.	

ETTEVAATUST

<p> ETTEVAATUST</p>
<p>Kontrollige enne kasutamist seisukorda. Kasutamise alguses veenduge, et kuvatud pildil ei esineks probleeme. Kui kasutate mitut seadet, kasutage neid alles pärast seda, kui olete veendunud, et pildid kuvatakse korrektselt.</p>
<p> ETTEVAATUST</p>
<p>Kinnitage kindlalt kaablid/juhtmed, millel on olemas kinnitused. Kui need ei ole kindlalt kinnitatud, võivad kaablid/juhtmed lahti tulla, mistõttu katkeb piltide kuvamine ja seeläbi pooleli olev töö.</p>
<p> ETTEVAATUST</p>
<p>Seadme teisaldamisel ühendage kaablid lahti ja eemaldage tarvikud. Vastasel juhul võivad kaablid või tarvikud liigutamisel eralduda, põhjustades vigastusi.</p>
<p> ETTEVAATUST</p>
<p>Kandke ja paigutage seadet vastavalt õigetele ettenähtud meetoditele.</p> <ul style="list-style-type: none"> • Toodet liigutades hoidke tugevalt kuvari põhjast kinni. • 30-tollised ja suuremad kuvarid on rasked. Pakkige kuvar lahti ja/või kandke seda alati vähemalt kahekesi. • Kui teie seadme mudelil on kuvari taga käepide, hoidke kuvari põhjast ja käepidemest tugevalt kinni. <p>Seadme maha kukutamine võib põhjustada vigastusi või seadme kahjustusi.</p> <div style="display: flex; justify-content: space-around; align-items: center;"> <div style="text-align: center;">  </div> <div style="text-align: center;">  </div> <div style="text-align: center;">  </div> <div style="text-align: center;">  </div> </div>
<p> ETTEVAATUST</p>
<p>Olge ettevaatlik, et käed ei jääks kuskile vahele. Kui rakendate kuvari kõrguse või nurga reguleerimiseks järsku jõudu, võivad teie käed vahele jääda ja saada vigastada.</p>
<p> ETTEVAATUST</p>
<p>Ärge katke korpuse ventilatsiooniavasid.</p> <ul style="list-style-type: none"> • Ärge asetage ventilatsiooniavadesse mingeid esemeid. • Ärge paigaldage seadet kohta, kus on halb ventilatsioon ja vähe ruumi. • Ärge kasutage seadet tagaküljele või tagurpidi paigutatuna. <p>Ventilatsiooniavade katmine takistab vajalikku õhuringlust ja võib põhjustada süttimist, elektrilööki või seadme kahjustusi.</p> <div style="text-align: right;">  </div>

<p> ETTEVAATUST</p>
<p>Ärge puudutage toitepistikut märgade kätega. Nende puudutamine võib põhjustada elektrilööki.</p>  
<p> ETTEVAATUST</p>
<p>Ärge asetage toitepistiku ümbrusse esemeid. See on vajalik seadme toitepistiku lahutamise hõlbustamiseks probleemide korral, et vältida tulekahju või elektrilööki.</p> 
<p> ETTEVAATUST</p>
<p>Puhastage regulaarselt monitori toitepistiku ja ventilatsiooniava ümbrust. Sellesse piirkonda kogunenud tolm, vesi või õli võib põhjustada süttimist.</p>
<p> ETTEVAATUST</p>
<p>Lahutage seade enne puhastamist vooluvõrgust. Seadme puhastamine ajal, kui see on vooluvõrku ühendatud, võib põhjustada elektrilööki.</p>
<p> ETTEVAATUST</p>
<p>Kui te ei kavatse seadet pikema aja jooksul kasutada, lahutage toitepistik pärast toite väljalülitamist vooluvõrgust, et tagada ohutus ja säästa elektrit.</p>
<p> ETTEVAATUST</p>
<p>Kõrvaldage see toode vastavalt piirkonna või asukohariigi seadustele.</p>
<p> ETTEVAATUST</p>
<p>Kasutajatele EMP ja Šveitsi territooriumil Seadmega seoses ilmnenu mis tahes tõsisest intsidendist tuleb teatada tootjale ning kasutaja ja/või patsiendi asukohaliikmesriigi pädevale asutusele.</p>

Märkused selle kuvari kohta

Kasutusjuhend

See toode on mõeldud radioloogiapiltide kuvamiseks ülevaatamise, analüüsimise ja diagnoosimise eesmärkidel vastava väljaõppega meedikule. Kuvar pole mõeldud mammograafias kasutamiseks.

Tähelepanu

- See toode ei ole mõeldud in vitro diagnostiliseks kasutamiseks.
- Selle toote garantii ei pruugi katta muid kasutusviise, kui on kirjeldatud selles kasutusjuhendis.
- Selles juhendis märgitud spetsifikatsioonid kehtivad ainult tootega kaasas olevate toitejuhtmete ja EIZO kindlaks määratud signaalikaablite kasutamisel.
- Kasutage selle tootega ainult EIZO poolt määratud EIZO tarvikuid.

Kasutamise ettevaatusabinõud

- Osad (nagu LCD-paneel ja ventilaator) võivad pikema kasutusaja jooksul kuluda. Kontrollige neid perioodiliselt normaalse töötamise suhtes.
- Kui ekraanipilti muudetakse pärast pikemaajalist ühe ja sama pildi kuvamist, võib jääda järelpilt. Sama pildi pikaajalise kuvamise vältimiseks kasutage ekraanisäästjat või energiasäästurežiimi. Sõltuvalt kuvatavast pildist võib järelpilt ilmuda isegi pärast lühikese aja möödumist. Selle eemaldamiseks muutke kujutist või hoidke toide mitme tunni jooksul väljalülitatuna.
- Kuvari ekraani stabiliseerumiseks võib kuluda mitu minutit. Enne kuvari kasutamist oodake mõni minut või rohkem pärast kuvari toite sisse lülitamist või kui kuvar väljub energiasäästurežiimist.
- Kui kuvar näitab pika aja jooksul pidevalt pilti, võivad tekkida tumedad plekid või sissepõlemine. Kuvari eluea pikendamiseks soovitame seda perioodiliselt välja lülitada.
- LCD-paneeli tagantvalgustusel on kindel kasutusiga. Olenevalt kasutusmustritest, näiteks pikkade järjestikuste perioodide jooksul kasutamine, võib tagantvalgustus aja jooksul kuluda ja vajab asendamist. Kui ekraan muutub tumedaks ja hakkab värisema, võtke ühendust kohaliku EIZO esindajaga.
- Ekraanil võivad olla vigased pikslid või mõningad heledad punktid. See tuleneb LCD-paneeli omadustest ja ei tähenda toote talitlushäiret.
- Ärge vajutage LCD-paneeli pinnale ega välisraamile tugevalt, sest see võib põhjustada ekraani talitlushäireid, nt häirivad mustrid jms. Kui LCD-paneelile avaldatakse pidevalt survet, võivad vedelkristallide kvaliteet halveneda või LCD-paneel võib kahjustuda. (Kui LCD-paneeli pinnale jäävad vajutusjäljed, jätke kuvar must-valge kuvaga seisma. Sümptom võib kaduda.)
- Ärge kraapige ega vajutage LCD-paneelile terava esemega, sest see võib LCD-paneeli kahjustada. Ärge proovige seda pühkida salvrätidega, sest see võib paneeli kriimustada.
- Ärge puudutage integreeritud kalibreerimisandurit (integreeritud eesmine andur). See võib vähendada mõõtmistõpsust või kahjustada seadet.
- Keskkonnast olenevalt võib sisseehitatud valgustusanduri mõõdetud väärtus erineda autonoomse fotomeetri väärtusest.
- Külma ruumi viies võib temperatuuri järsul tõusmisel toote pinnale või sisemusse tekkida kondensaat. Samuti külmast ruumist sooja viies. Sellisel juhul ärge lülitage kuvarit sisse. Selle asemel oodake, kuni kondensaat kaob, sest vastasel juhul võib see toodet kahjustada.

Kuvari pikaajaline kasutamine

Kvaliteedikontroll

- Kuvarite kuvamiskvaliteeti mõjutavad sisendsignaali kvaliteet ja toote vananemine. Kontrollige visuaalselt ja tehke perioodilisi vastavuskontrolle (sh hallskaala kontrolle), et vastata oma seadme meditsiinistandarditele/-juhiste, ja vajadusel tehke kalibreerimine. RadiCS-i (valikulise) kuvari kvaliteedikontrolli tarkvara võimaldab teil teha kvaliteedikontrolli, mis vastab meditsiinistandarditele/-juhiste.
- Enne erinevaid katseid, kvaliteedikontrolli, kalibreerimist või kuvari ekraani reguleerimist oodake 15 minutit või kauem pärast kuvari toite sisse lülitamist või kui kuvar väljub energiasäästurežiimist.
- Me soovime seadistada kuvarid soovituslikule või madalale tasemele, et vähendada pikaajalisest kasutamisest tingitud muutusi valgustuses ja tagada stabiilne heledus.
- Integreeritud kalibreerimisanduri (integreeritud eesmine andur) mõõtetulemuste reguleerimiseks eraldimüüdava välise anduri tulemustele tehke integreeritud eesmise anduri ja välise anduri korreleerimine, kasutades tarkvara RadiCS (valikuline lisaseade) / RadiCS LE (lisatud). Perioodiline korreleerimine võimaldab säilitada integreeritud eesmise anduri mõõtetulemust välise anduri tasemel. Korreleerimise üksikasju vaadake tarkvara RadiCS / RadiCS LE kasutamishendist.

Tähelepanu

- Kuvari kuvamisolek võib ootamatult muutuda töötörke või seade ootamatu muutmise tõttu. Pärast kuvarekraani reguleerimist on soovitatav kasutada lukustatud tööülilitega kuvarit. Lisateabe saamiseks seadistamise kohta lugege paigaldusjuhendit (CD-ROM-il).

Puhastamine

- Soovitatav on toodet puhastada regulaarselt, et tagada selle uus väljanägemine ja pikem kasutusiga.
- Tootel olevad plekid saab eemaldada, niisutades osa pehmest riidest veega või kasutades meie toodet ScreenCleaner ja pühkides õrnalt.

Tähelepanu

- Ärge laske vedelikel tootega otse kokku puutuda. Kui see juhtub, pühkige kohe ära.
- Ärge laske vedelikel vahedesse ega toote sisse sattuda.
- Kui kasutate puhastamiseks või desinfitseerimiseks kemikaale, võivad sellised kemikaalid nagu alkohol ja desinfitseerivad ained põhjustada toote läike muutumist, tuhmistumist ja pleekimist ning lisaks kuvatava pildi kvaliteedi halvenemist. Ärge kasutage kemikaale sageli.
- Ärge kasutage kunagi lahustit, benseeni, vaha ega abrasiivseid puhastusvahendeid, mis võivad toodet kahjustada.
- Lisateavet puhastamise ja desinfitseerimise kohta vaadake meie veebisaidilt. Vaatamise juhend. Minge aadressile www.eizoglobal.com ja tippige otsimiseks saidi otsinguväljale sõna „disinfect“ (desinfitseerima)

Kemikaalidega desinfitseerimine

- Toodete desinfitseerimisel soovime kasutada meie poolt testitud kemikaale (vt allolevat tabelit). Pange tähele, et nende kemikaalide kasutamine ei garanteeri, et toodet ei kahjustata ega rikuta.

Kategooria	Kemikaali tüüp	Toote näide
Alkoholipõhised	Piiritus (etüülalkohol)	Etanool
Alkoholipõhised	Isopropanool	Isopropüülalkohol (IPA)
Biguaaniid	Kloorheksidiinglükonaat	Hibitaani lahus

Kategooria	Kemikaali tüüp	Toote näide
Alkoholipõhised	Bensalkooniumkloriid	Welpas
Adehüüdi baasil	Glutaraal	Sterihyde
Adehüüdi baasil	Glutaraal	Cidex Plus28
Amfoteersed pindaktiivsed ained	Alküüldiaminoetüülgütseriin-vesinikkloriid	Satenidini lahus

Kuvari mugav kasutamine

- Liiga tume või hele ekraan võib teie silmi mõjutada. Reguleerige kuvari heledust vastavalt keskkonnatingimustele.
- Kuvari vaatamine pikema aja jooksul kurnab teie silmi. Puhake iga tunni järel 10 minutit.
- Vaadake ekraani õigelt kauguselt ja õige nurga alt.

Küberturvalisuse hoiatused ja kohustused

- Püsivara värskendamine peaks toimuma EIZO Corporationi või selle edasimüüja kaudu.
- Kui EIZO Corporation või selle edasimüüja annab korralduse püsivara värskendada, värskendage seda kohe.

SISUKORD

ETTEVAATUSABINÕUD.....	3
Oluline	3
Hoiatuslause asukoht.....	3
Seadmel olevad sümbolid.....	3
Märkused selle kuvari kohta	10
Kasutusjuhend	10
Kasutamise ettevaatusabinõud	10
Kuvari pikaajaline kasutamine.....	11
Kvaliteedikontroll.....	11
Puhastamine	11
Kemikaalidega desinfitseerimine	11
Kuvari mugav kasutamine.....	12
Küberturvalisuse hoiatused ja kohustused.....	12
1 Tutvustus	15
1.1 Omadused.....	15
1.1.1 Vaba paigutus	15
1.1.2 Lihtne juhtmete ühendamine.....	15
1.1.3 Toetab videokuva ja toiteallikat ühe USB Type-C kaabliühendusega	15
1.1.4 Monokroom-värviline hübriidkuvar	16
1.1.5 Kvaliteedikontroll.....	16
1.1.6 Dokkimisjaama funktsioon	16
1.1.7 Ruumisäästlik disain	16
1.1.8 Kuvari toimingud hiire ja klaviatuuriga	17
1.2 Pakendi sisu.....	18
1.2.1 EIZO LCD Utility Disk.....	18
1.2.2 RadiCS LE	18
1.2.3 RadiCS LE kasutamine.....	19
1.3 Juhtimisnupud ja funktsioonid.....	20
1.3.1 Esikülg	20
1.3.2 Tagaosa.....	21
2 Paigaldamine/ühendamine	23
2.1 Enne paigaldamist.....	23
2.1.1 Paigaldustingimused.....	23
2.2 Ühenduskaablid	24
2.3 Toite sisse lülitamine	28
2.4 Ekraani kõrguse ja nurga reguleerimine	29
3 Pildi puudumise probleem	30
4 Tehnilised andmed.....	32

4.1	Tehniliste andmete loend	32
4.1.1	LCD-paneel.....	32
4.1.2	Videosignaaliid.....	32
4.1.3	USB.....	32
4.1.4	Võrk.....	32
4.1.5	Toide	33
4.1.6	Füüsilised andmed.....	33
4.1.7	Töökeskkonna nõuded.....	33
4.1.8	Transpordi-/hoiustamistingimused	33
4.2	Ühilduvad resolutsioonid	34
4.3	Tarvikud	34
	Lisa	35
	Meditsiinistandard	35
	Seadme klassifikatsioon	35
	EMÜ teave	36
	Sihipärase kasutuse keskkonnad	36
	Tehniline kirjeldus	37

1 Tutvustus

Täname, et valisite EIZO värvilise LCD-kuvari.

1.1 Omadused

1.1.1 Vaba paigutus

- Sellel tootel on PbyP- (pilt pildi kõrval) ja PinP-funktsioonid (pilt pildis), mis suudavad kuvada samaaegselt kuni kolme signaali.

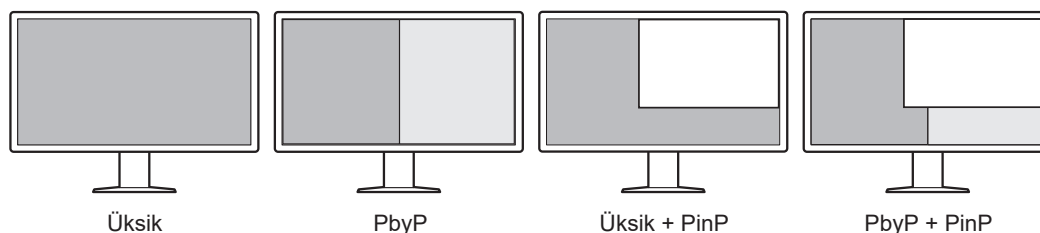

- Kuvaril on ühe kaabliga PbyP-funktsioon, mis kuvab kujutised PbyP-režimis ühe signaalikaabliga.

1.1.2 Lihtne juhtmete ühendamine

Kuvaril on USB Type-C® (USB-C®) väljundklemm.

Väljundklemmist saab väljastada väljundsignaali mõnele teisele kuvarile.

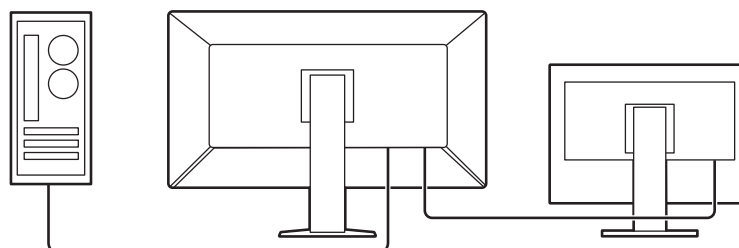

1.1.3 Toetab videokuva ja toiteallikat ühe USB Type-C kaabliühendusega

Sellel tootel on USB-C-pistmik ja see toetab videosignaalide edastamist (režiim DisplayPort™ Alt) ja toiteallikat (USB-toiteallikas).

See annab ühendatud sülearvutile maksimaalselt 94 W toidet, kui seda kasutatakse välise kuvarina.

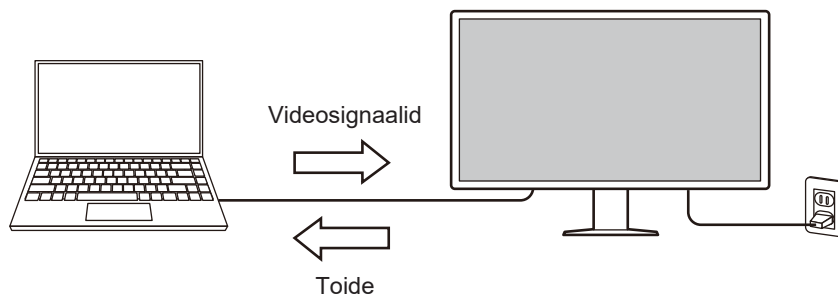

Märkus

- Videosignaalide kuvamiseks peab ühendatud seade toetama videosignaalide edastamist (režiim DisplayPort Alt).
- Laadimisfunktsiooni kasutamiseks peab ühendatud seade toetama seadme laadimist USB-toiteallikaga.
- Ainult järgmiste USB-kaablite kasutamisel saab kasutada maksimaalset võimsust 94 W:
 - CC150SS81G-5A (komplektis)
- Ühendatud seadmeid saab laadida ka siis, kui kuvar on energiasäästurežiimis.

1.1.4 Monokroom-värviline hübriidkuvar

Kui lubatud on funktsioon Hybrid Gamma PXL, eristab toode automaatselt sama pildi monokroomseid ja värvilisi osi pikslite tasandil ja kuvab need vastavalt optimaalsetele gradientidele.

1.1.5 Kvaliteedikontroll

- Sellel kuvaril on integreeritud kalibreerimisandur (integreeritud eesmine andur). See andur võimaldab kuvaril viia iseseisvalt läbi kalibreerimist (SelfCalibration) ja hallskaala kontrolle.
- Kaasasoleva RadiCS LE kasutamine võimaldab kuvarit kalibreerida ja ajalugu hallata.
- RadiCS-i kuvari kvaliteedikontrolli tarkvara võimaldab teil teha kvaliteedikontrolli, mis vastab meditsiinistandarditele/-juhistele.

1.1.6 Dokkimisjaama funktsioon

Sellel kuvaril on LAN-port ja USB-jaotur, mis võimaldab seda dokkimisjaamana kasutada. USB-C-kaabli ühendamisel saate luua stabiilse võrgukeskkonna isegi sülearvutites või tahvelarvutites, millel pole LAN-porte. Võite kasutada ka USB-ga ühilduvaid välisseadmeid ja laadida nutitelefone (vt paigaldusjuhendist jaotist „Dokkimisjaama funktsiooni kasutamine“).

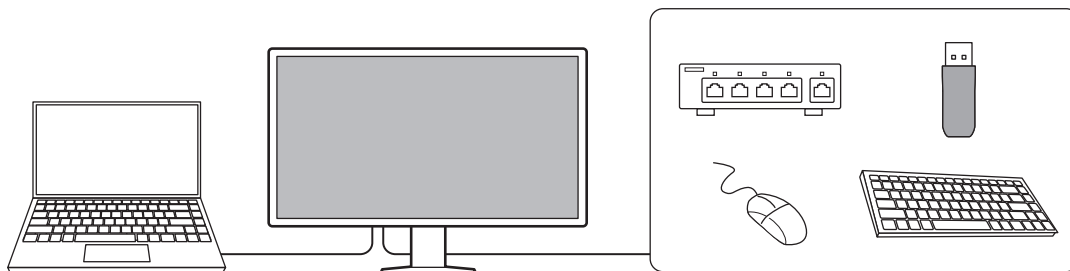
**1.1.7 Ruumisäästlik disain**

Kuvaril on mitu USB-pistmikku (ülesvoolu). Saate kasutada mitut arvutit ühe USB-seadmete komplektiga (hiir, klaviatuur jne).

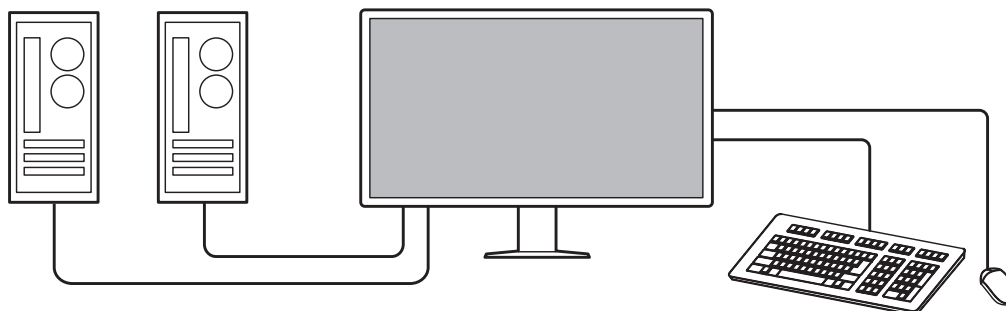

1.1.8 Kuvari toimingud hiire ja klaviatuuriga

Kuvari kvaliteedikontrolli tarkvara RadiCS / RadiCS LE kasutades saate teha hiire ja klaviatuuriga järgmisi kuvari toiminguid:

- CAL Switch-režiimide vahetamine
- Sisendsignaalide vahetamine
- Funktsioon, mis määrab iga CAL Switch (CAL-i lülitamise) režiimi kindlale ekraani osale ja kuvab pildi (suuna-ja-fokusseeri)
- PinP alamakna kuvamine ja peitmine (Hide-and-Seek)
- USB-seadmeid kasutatavate arvutite vahetamine (Switch-and-Go)
- Energiasäästurežiimi sisenemine (Backlight Saver)

Märkus
<ul style="list-style-type: none">• Tarkvara RadiCS / RadiCS LE võimaldab kuvada ja peita PinP alamakna ja vahetada USB-seadmete juhtimiseks kasutatavat arvutit samaaegselt. Lisainfot seadistusprotseduuri kohta leiate RadiCS / RadiCS LE kasutusjuhendist.

1.2 Pakendi sisu

Kontrollige, kas pakendis on kõik järgmised esemed. Kui mõni neist puudub või on kahjustunud, võtke ühendust edasimüüjaga või kohaliku EIZO esindajaga.

Märkus

- Soovitame karbi ja pakkematerjalid alles hoida juhuks, kui toodet tulevikus liigutate või transpordite.

- Kuvar
- Toitejuhe



- Digitaalsignaali kaabel (DisplayPort – DisplayPort): PP300-V14 ×2



- Digitaalsignaali kaabel (HDMI® – HDMI): HH300PR ×1



- USB 2.0 kaabel (USB-A – USB-B): UU300 ×2



- USB-C-kaabel (USB-C – USB-C): CC150SS81G-5A ×1



- EIZO LCD Utility Disk (CD-ROM)
- Kasutusjuhend

1.2.1 EIZO LCD Utility Disk

CD-ROM sisaldab järgmisi elemente. Tarkvara käivitamise või failiivide protseduure vaadake kettal olevast failist „Readme.txt”.

- Fail Readme.txt
- RadiCS LE kuvari kvaliteedikontrolli tarkvara (Windowsile)
- Kasutusjuhend
 - Selle kuvari kasutusjuhend
 - Kuvari paigaldusjuhend
 - RadiCS LE kasutusjuhend
- Välismõõtmed

1.2.2 RadiCS LE

RadiCS LE võimaldab teha järgmisi kvaliteedikontrolle ja kuvari toiminguid. Lisainfot tarkvara ja seadistusprotseduuride kohta leiate RadiCS LE kasutusjuhendist.

Kvaliteedikontroll

- Kalibreerimise läbiviimine
- Kontrolli tulemuste kuvamine loendina ja kontrolli aruande loomine
- Enesekalibreerimise sihi ja läbiviimise graafiku seadistamine

Kuvari toimingud

- CAL Switch-režiimide vahetamine

- Sisendsignaalide vahetamine
- Funktsioon, mis määrab iga CAL Switch (CAL-i lülitamise) režiimi kindlale ekraani osale ja kuvab pildi (suuna-ja-fokusseeri)
- PinP alamakna kuvamine ja peitmine (Hide-and-Seek)
- USB-seadmeid kasutatavate arvutite vahetamine (Switch-and-Go)
- Energiasäästurežiimi sisenemine (Backlight Saver)
- Funktsioon, mis automaatselt reguleerib kuvari heledust sobituma ümbritseva valguse tasemega, kui selleks on seatud režiim Tekst (Auto Brightness Control)

Tähelepanu
<ul style="list-style-type: none">• RadiCS LE tehnilised andmed võivad muutuda etteteatamata. RadiCS LE uusima versiooni saate laadida alla meie veebilehelt: (www.eizoglobal.com)

1.2.3 RadiCS LE kasutamine

RadiCS LE installimise ja kasutamise kohta leiate teavet RadiCS LE kasutusjuhendist (CD-ROM-il).

RadiCS LE kasutamisel ühendage kuvar oma arvutiga kaasasoleva USB-kaabliga. Lisainfot kuvari ühendamise kohta vt [2.2 Ühenduskaablid](#) ▶ 24].

1.3 Juhtimisnupud ja funktsioonid

1.3.1 Esikülg

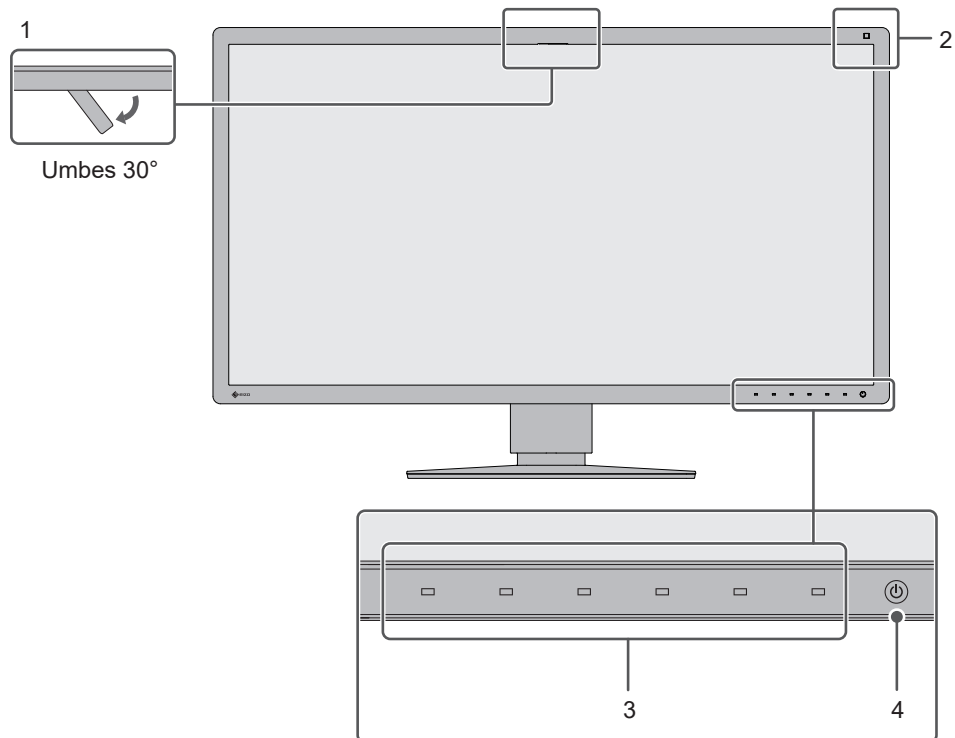

1. Integreeritud eesmine andur (liigutatav)	Seda andurit kasutatakse kalibreerimiseks ja halliskaala kontrollimiseks.
2. Valgustusandur	See andur mõõdab keskkonna valgustatust. Keskkonna valgustatust mõõdetakse RadiCS / RadiCS LE kvaliteedikontrolli tarkvaraga.
3. Töölülitid	Kuvab kasutamise juhised. Seadistage menüüd vastavalt kasutamise juhistele.
4. Toitelüliti	Lülitab toite sisse või välja. Toite sisse lülitamisel hakkab lüliti indikaator põlema. Indikaatori värvus erineb sõltuvalt kuvari tööolekust. Roheline: Tavaline töörežiim, oranž: Energiasäästurežiim, väljas: Peatoide või toide välja lülitatud

1.3.2 Tagaosa

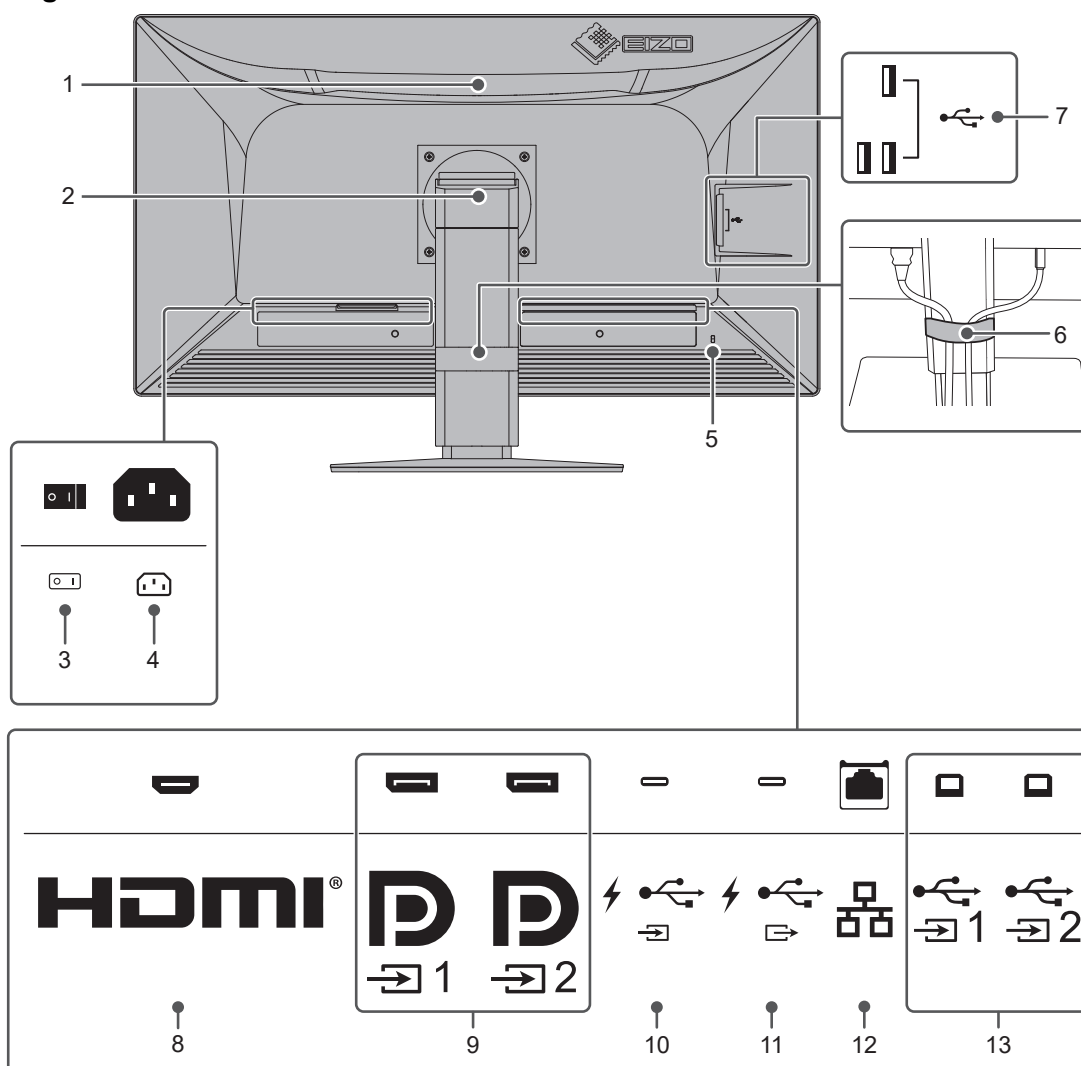

1. Käepide	Seda käepidet kasutatakse transpordiks. Tähelepanu <ul style="list-style-type: none"> Kandes hoidke kuvarit kindlalt käepidemest ja põhjast, vältige survet LCD-paneelile ja ärge kuvarit maha pillake. Ärge hoidke kinni kuvari esiküljel olevast anduriosast.
2. Jalg	Reguleerib kuvari kõrgust ja nurka (kallet ja suunda).
3. Peatoitelüliti	Lülitab peatoite sisse või välja. ○: väljas, : sees
4. Toitepistik	Ühendab toitejuhtme.
5. Turvaluku ava	Vastab Kensingtoni MicroSaveri turbesüsteemile.
6. Kaablihoidik	Hoiab kuvari kaableid.
7. USB-A-pistik (allavoolu)	Ühendub välise USB-seadmega (vt paigaldusjuhendist jaotist „Dokkimisjaama funktsiooni kasutamine“).
8. HDMI-ühendus	Ühendub HDMI-väljundiga arvutiga.
9. DisplayPort-pistik	Ühendub DisplayPorti väljundiga arvutiga.
10. USB-C-pistik (ülesvoolu)	Ühendub USB-C-väljundiga arvutiga. See edastab ka USB-signaali, mis on vajalik USB-ühendust või dokkimisjaama funktsiooni vajava

	tarkvara kasutamiseks (vt paigaldusjuhendist jaotist „Dokkimisjaama funktsiooni kasutamine“).
11. USB-C-pistmik (allavoolu)	Pärgühenduse seadistamisel ühendatakse see teise kuvari USB-C-ülesvoolu pistmikuga. Lisaks saab selle ühendada välise USB-seadmega (vt paigaldusjuhendist jaotist „Dokkimisjaama funktsiooni kasutamine“).
12. LAN-port	Ühendub võrgujaama või ruuteriga LAN-kaabli abil, et kasutada dokkimisjaama funktsiooni võrguühendust (vt paigaldusjuhendist jaotist „Dokkimisjaama funktsiooni kasutamine“).
13. USB-B-pistmik (ülesvoolu)	Ühendub arvutiga, kui kasutate tarkvara, mis vajab USB-ühendust arvutis, millel puudub USB-C-ühendus, või kui kasutate selle toote USB-jaoturi funktsiooni.

2 Paigaldamine/ühendamine

2.1 Enne paigaldamist

Lugege põhjalikult peatükki [ETTEVAATUSABINÕUD \[► 3\]](#) ja järgige alati juhiseid.

Kui asetate käesoleva toote lakiga kaetud lauale, võib värv kummi koostise tõttu toote jala alla kinni jääda. Kontrollige enne kasutamist laua pinda.

2.1.1 Paigaldustingimused

Monitori statiivile paigaldamisel veenduge, et monitori külgede, ülaosa ja põhja ümber jääb piisavalt vaba ruumi.

Tähelepanu

- | |
|---|
| <ul style="list-style-type: none">• Paigutage monitor nii, et valgus ekraanile ei satu. |
|---|

2.2 Ühenduskaablid

Tähelepanu

- Kontrollige enne ühendamist, et kuvar, arvuti ja välisseadmed oleksid välja lülitatud.
- Kui asendate praeguse kuvari selle kuvariga, vt jaotist [4.2 Ühilduvad resolutsioonid \[▶ 34\]](#) ja enne arvuti ühendamist muutke selle eraldusvõime ning vertikaalse skannimissageduse sätteid selle kuvari jaoks sobivateks.
- Kui kaablite paigaldamine on raskendatud, reguleerige ekraani nurka.

1. Ühendage signaalikaablid.
Kontrollige pistmike kuju ja ühendage kaablid.

Ühe ekraaniga kuva

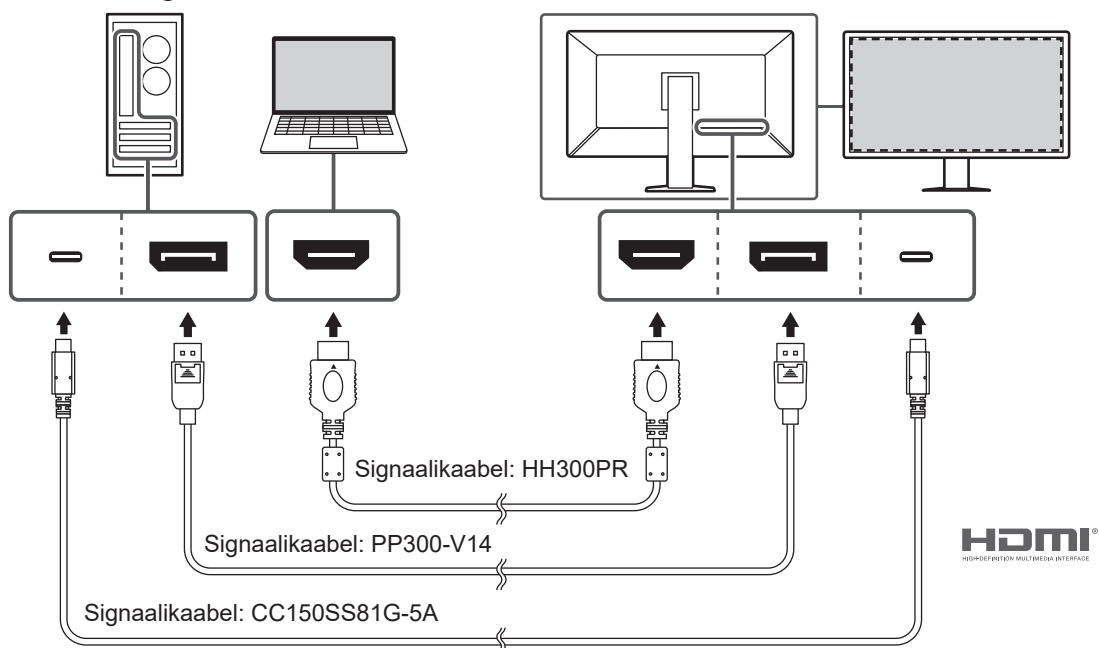

Tähelepanu

- Tehaseseadistuses kuvatakse DisplayPort 1 pistmiku signaal. Teiste pistmike signaalide kuvamiseks vahetage sisendsignaale (vt paigaldusjuhendist jaotist „Sisendsignaalide vahetamine“).
- HDMI-signaale võidakse kuvada piiratud vahemikus.

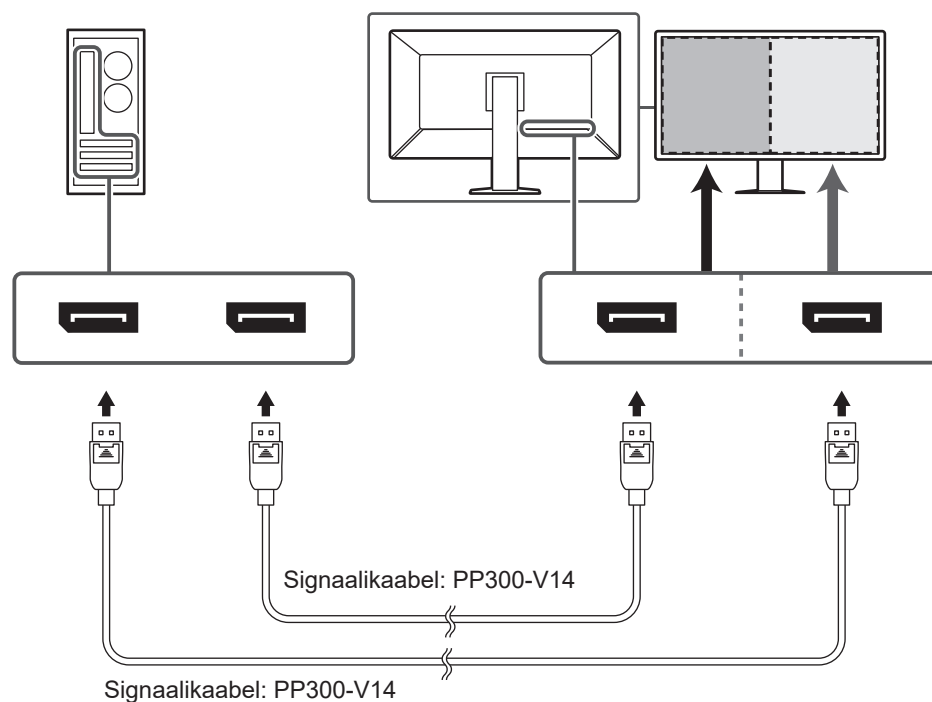
PbyP (DisplayPort 1 / DisplayPort 2) kuva**Tähelepanu**

- PbyP (DisplayPort 1 / DisplayPort 2) kuvamiseks tuleb menüüs Setting (Sätted) määrata suvand „PbyP Settings“. Lisateavet vaadake paigaldusjuhendist (CD-ROM-il).
- Kui kuvarit kasutatakse PbyP-režiimis kahe arvuti piltide kuvamiseks, võib olla mõnede kvaliteedikontrolli funktsioonide, nagu kalibreerimine, kasutamine piiratud.

PbyP (ühe kaabliga PbyP) kuva

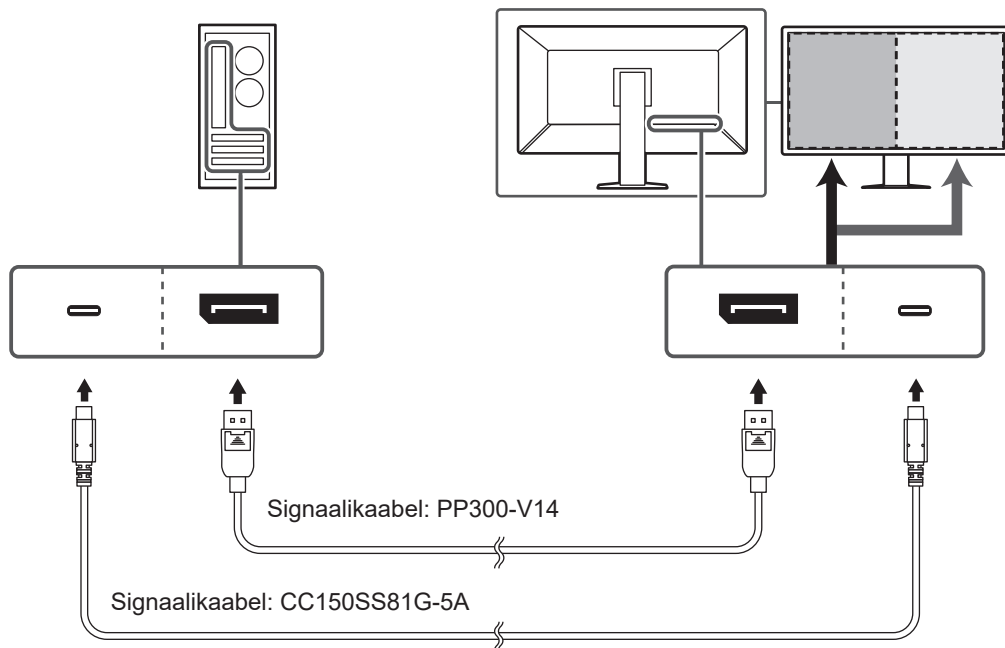

Tähelepanu

- PbyP (One Cable PbyP) kuvamiseks ühendage DisplayPort 1 pistmikku või USB-C-pistmikku (ülesvoolu: ). Lisaks tuleb menüüs Setting (Sätted) määrata suvand „PbyP Settings“. Lisateavet vaadake paigaldusjuhendist (CD-ROM-il).

PinP (alamakna) kuva

Näide: HDMI-pistmiku kasutamine

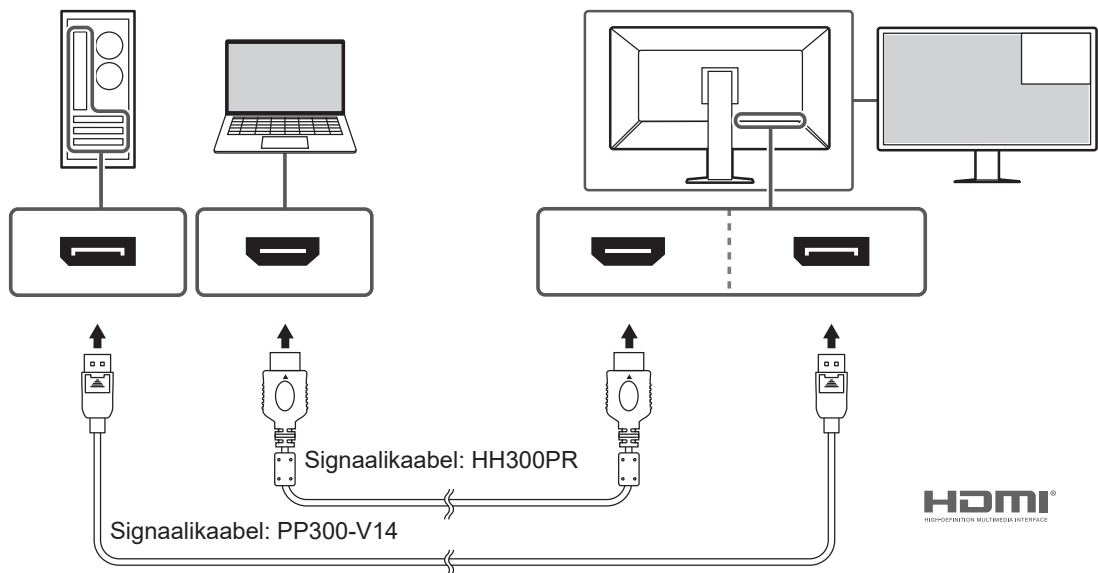



Tähelepanu

- PinP (alamakna) kuvamiseks tuleb menüüs Setting (Sätted) määrata suvand „PinP Settings“. Lisateavet vaadake paigaldusjuhendist (CD-ROM-il).
- Kui HDMI-signaal kuvatakse ühe ekraaniga režiimis, ei saa PinP- (alamakna) funktsiooni kasutada.

Muude kuvarite ühendamisel pürgühendust kasutades

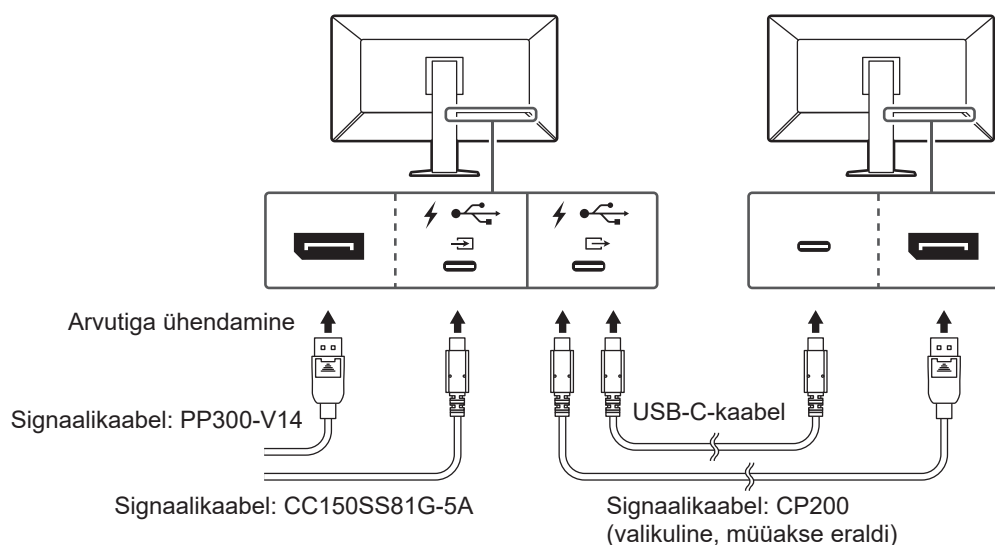
DisplayPort 1 pistmiku või USB-C-pistmiku signaalisendi (ülesvoolu: ) saab väljastada teisele kuvarile.

**Tähelepanu**

- Vaadake kuvareid ja graafikakaarte, mida saab pürgühenduses kasutada, EIZO veebilehelt: (www.eizoglobal.com)
- Pürgühenduse loomiseks ühendage DisplayPort 1 pistmiku või USB-C-pistmikuga (ülesvoolu: ) . Lisaks tuleb menüüs Administrator Setting (Administraatori sätted) määrata suvand „Daisy Chain“. Lisateavet vaadake paigaldusjuhendist (CD-ROM-il).
- Tehasesätetes asetatakse kork USB-C peale (allavoolu: ) . Eemaldage enne kasutamist kork.

2. Ühendage toitejuhe pistikupesaga ja kuvari toitepistmikuga. Sisestage toitejuhe täielikult kuvarisse.

3. Kui te ei kasuta USB-C-ühendust ja kasutate rakendust RadiCS / RadiCS LE või ühendate USB-seadme (välisseade, mis toetab USB-d) kuvariga, ühendage USB 2.0 kaabel kuvari USB-B-pistmikuga ja arvuti USB-A-pistmikuga.

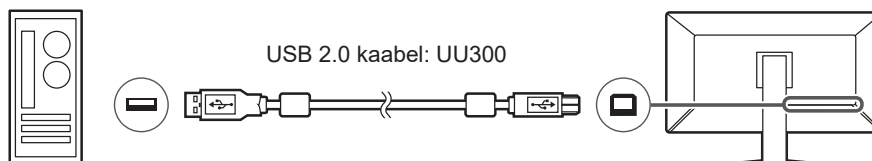

Kui kasutate USB-C-ühendust ja kasutate rakendust RadiCS / RadiCS LE või ühendate USB-seadme (USB-ühendusega välisseade) kuvariga, valige menüüs Setting (Sätted) suvandi „USB Selection“ (USB valimine) seadeks „USB-C“ (vt paigaldusjuhendist jaotist „USB valimine“).

Tähelepanu

- Kui ühendate kuvari arvutiga, kuhu on installitud rakendus RadiCS / RadiCS LE, ühendage USB-B 1 (☞1) või USB-C-ga (ülesvoolu: ☞☞).
- USB-B 2 (☞2) kasutamisel eemaldage esmalt kork. Lisaks muutke menüüs Setting (Sätted) sätet „USB Selection“ (USB valimine) (vt paigaldusjuhendist jaotist „USB valimine“).

2.3 Toite sisse lülitamine

1. Kuvari toite sisse lülitamiseks vajutage ☞. Kuvari toitelüliti indikaator süttib rohelisena. Kui toiteindikaator ei sütti, vt [3 Pildi puudumise probleem](#) ▶ 30].

Märkus

- Kui kuvar on välja lülitatud ja puudutate mistahes tööüliti, v.a ☞, hakkab ☞ vilkuma, andes märku, kus toitelüliti asub.

2. Lülitage arvuti sisse. Ilmub ekraanipilt. Kui pilti ei ilmu, vt lisateavet [3 Pildi puudumise probleem](#) ▶ 30].

Tähelepanu

- Esmakordsel ühendamisel või ühendusmeetodi muutmisel ei pruugi kuvasätteid (nagu eraldusvõime ja ekraani skaala) sobida. Kontrollige, kas arvuti seadistused on õigesti konfigureeritud.
- Energia säästmiseks on soovitatav lülitada toitenupp välja. Kui te ei kasuta kuvarit, võite lülitada peatoite välja või eemaldada toitepistik, see tagab elekritoite täieliku katkemise.

Märkus

- Kuvari kasutusea maksimeerimiseks, vähendades heleduse halvenemist ja energiatarvet, tehke järgmist:
 - Kasutage arvuti või kuvari energiasäästurežiimi.
 - Lülitage kuvar pärast kasutamist välja.

2.4 Ekraani kõrguse ja nurga reguleerimine

Hoidke mõlema käega kuvari ülemisest ja alumisest või vasakust ja paremast servast ja reguleerige ekraani kõrgust, kallet ja suunda optimaalse asendi leidmiseks.

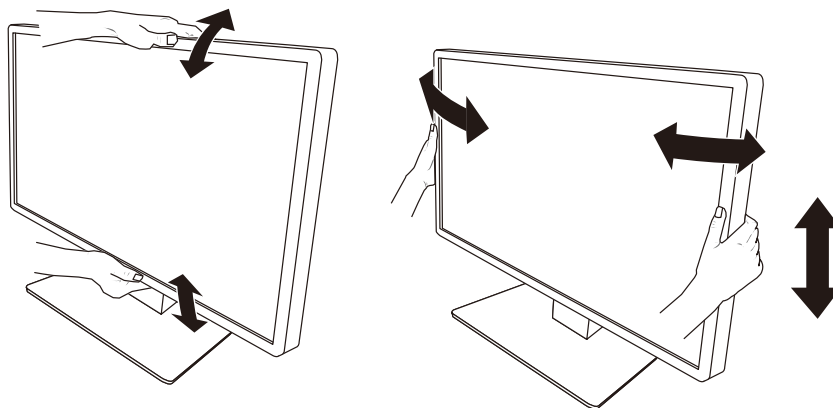

Tähelepanu

- Pärast reguleerimist kontrollige, kas kaablid on õigesti ühendatud.
- Pärast kõrguse ja nurga reguleerimist viige kaablid läbi kaablihoidiku.

3 Pildi puudumise probleem

Toitelüliti indikaator ei sütti

- Kontrollige, kas toitejuhe on korrektselt ühendatud.
- Lülitage sisse kuvari tagaküljel olev peatoitelüliti.
- Vajutage nupule .
- Lülitage kuvari tagaküljel asuv peatoitelüliti välja ja seejärel mõne minuti pärast uuesti sisse.

Toitelüliti indikaator süttib: roheline

- Suurendage menüüs Setting (Sätted) väärtusi „Brightness“, „Contrast“, või „Gain“. Lisainfot vaadake paigaldusjuhendist (CD-ROM-il).
- Lülitage kuvari tagaküljel asuv peatoitelüliti välja ja seejärel mõne minuti pärast uuesti sisse.

Toitelüliti indikaator süttib: oranž

- Vahetage sisendsignaali. Lisainfot vaadake paigaldusjuhendist (CD-ROM-il).
- Liigutage hiirt või vajutage klaviatuuri juhuslikule klahvile.
- Kontrollige, kas arvuti on sisse lülitatud.
- Kontrollige, kas signaalikaabel on korrektselt ühendatud. Ühendage signaalikaablid vastava sisendsignaali pistmikega.
- Lülitage kuvari tagaküljel asuv peatoitelüliti välja ja seejärel uuesti sisse.

Toitelüliti indikaator vilgub: oranž, roheline

- Ühendage EIZO ette nähtud signaalikaabli abil. Siis lülitage kuvari tagaküljel asuv peatoitelüliti välja ja seejärel mõne minuti pärast uuesti sisse.

Ekraanil kuvatakse teade „No Signal“.

Näide:



- Üleval olev teade võib ilmuda, sest mõned arvutid ei väljasta signaali kohe pärast sisse lülitamist.
- Kontrollige, kas arvuti on sisse lülitatud.
- Kontrollige, kas signaalikaabel on korrektselt ühendatud. Ühendage signaalikaablid vastava sisendsignaali pistmikega.
- USB-C-d (allavoolu: ) kasutatakse pürgühenduse väljundiks. Ekraani ei kuvata isegi siis, kui see on arvutiga ühendatud.
- Vahetage sisendsignaali. Lisainfot vaadake paigaldusjuhendist (CD-ROM-il).
- Lülitage kuvari tagaküljel asuv peatoitelüliti välja ja seejärel uuesti sisse.

Ekraanil kuvatakse teade „Signal Error“.

Näide:

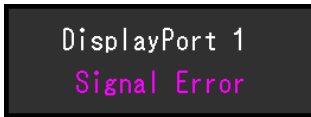

- Kontrollige, kas arvuti on konfigureeritud vastavalt kuvari eraldusvõime ja vertikaalse skaneerimissageduse nõuetele (see [4.2 Ühilduvad resolutsioonid \[▶ 34\]](#)).
- Tehke arvutile taaskäivitus.
- Valige sobiv säte, kasutades graafikakaardi utiliiti. Lisateavet vaadake graafikakaardi kasutusjuhendist.

Ekraanile ilmub teade „DP Unsupported“ (DP-d ei toetata)

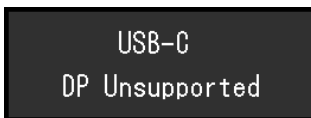

- Kontrollige, kas ühendatud kaabel on EIZO soovitatud signaalikaabel.
- Kontrollige, kas ühendatud seadme USB-C toetab videosignaali väljundit (režiim DisplayPort Alt). Lisateabe saamiseks võtke ühendust seadme tootjaga.
- Ühendage DisplayPort-kaabel või HDMI-kaabel.

4 Tehnilised andmed

4.1 Tehniliste andmete loend

4.1.1 LCD-paneel

Tüüp	IPS (peegeldumisvastane)
Tagantvalgustus	LED
Suurus	30,5 tolli (77,5 cm)
Eraldusvõime	4096 punkti × 2160 joont
Ekraani suurus (H × V)	685,7 mm × 361,6 mm
Pikslisamm (H × V)	0,167 mm × 0,167 mm
Kuvavärvid	10-bitine värv (DisplayPort/USB-C): kuni 1,07 miljardit värvi (umbes 543 miljardi värviga paletist) 8-bitised (DisplayPort / HDMI): 16,77 miljonit värvi (umbes 543 miljardi värviga paletist)
Vaatenurk (H / V, tüüpiliselt)	178° / 178°
Soovituslik heledus	270 cd/m ²
Kontrastisuhe (tüüpiline)	1800 : 1
Reageerimisaeg (tüüpiliselt)	25 ms (must -> valge -> must)

4.1.2 Videosignaalid

Sisendklemmid	DisplayPort ×2, USB-C ×1 (režiim DisplayPort Alt), HDMI ×1	
Väljundklemmid	USB-C ×1 (režiim DisplayPort Alt)	
Horisontaalne skaneerimissagedused	DisplayPort, USB-C	31 kHz – 134 kHz
	HDMI	31 kHz – 136 kHz
Vertikaalne skaneerimissagedus ^{*1}	59 Hz – 61 Hz (720 × 400: 69 Hz – 71 Hz)	
Kaadri sünkroniseerimisrežiim	59 Hz – 61 Hz	
punktisagedus	DisplayPort, USB-C	25 MHz – 570 MHz
	HDMI	25 MHz – 600 MHz

*1 Toetatud vertikaalne skannimissagedus oleneb eraldusvõimest. Vt lisainfot [4.2 Ühilduvad resolutsioonid](#) ▶ 34].

4.1.3 USB

Port	Ülesvoolu	USB-C ×1, USB-B ×2
	Allavoolu	USB-A ×3, USB-C ×1
Standardne	USB tehniliste andmete red. 2.0	
Andmeedastuskiirus	480 Mbit/s, 12 Mbit/s, 1,5 Mbit/s	
Toide	Ülesvoolu	USB-C: max 94 W (5 V / 3 A, 9 V / 3 A, 15 V / 3 A, 20 V / 4,7 A)
	Allavoolu	USB-A: max 500 mA pordi kohta USB-C: max 15 W (5 V / 3 A)

4.1.4 Võrk

Port	RJ-45 (USB LAN-adapter)
Toetatud operatsioonisüsteemid ^{*1}	Windows 11

	Windows 10 (32 bitti / 64 bitti) macOS Sierra (10.12) või uuem
Juhtmega LAN	IEEE802.3ab (1000BASE-T) IEEE802.3u (100BASE-TX) IEEE802.3 (10BASE-T)

*1 EIZO tugi lõpeb siis, kui lõpeb operatsioonisüsteemi tootja tugi.

4.1.5 Toide

Sisend	100 – 240 VAC ±10%, 50/60 Hz 2,65 – 1,15 A
Maksimaalne energiatarve	260 W või vähem
Energiasäästurežiim	0,5 W või vähem ^{*1}
Ooterežiim	0,5 W või vähem ^{*2}

*1 Kui kasutate DisplayPorti importi ja USB ülesvoolu port ei ole ühendatud, „DP Power Save“: „On“: „One Cable PbyP“: „Off“: „Daisy Chain“ – „Output“: „Off“, ühtegi välist koormusallikat ei ole ühendatud

*2 Kui ühtegi USB ülesvoolu porti ei ole ühendatud, „DP Power Save“: „On“: „One Cable PbyP“: „Off“: „Daisy Chain“ – „Output“: „Off“, ühtegi välist koormusallikat ei ole ühendatud

4.1.6 Füüsilised andmed

Mõõtmed (L × K × S)	721,0 mm × 469,5 mm – 569,5 mm × 225,1 mm (Kalle: 0°) 721,0 mm × 507,9 mm – 607,9 mm × 273,8 mm (Kalle: 30°)
Mõõtmed (L × K × S) (jalata)	721,0 mm × 401,0 mm × 73,0 mm
Netokaal	Umbes 12,4 kg
Netokaal (jalata)	Umbes 8,2 kg
Kõrguse reguleerimisvahemik	100 mm (kalle: 0°)
Kalle	Üles 30°, alla 5°
Keeramine	70°

4.1.7 Töökeskkonna nõuded

Temperatuur	0 °C – 35 °C
Õhuniiskus	20% – 80% suhteline õhuniiskus (kondensaat puudub)
Õhurõhk	540 hPa – 1060 hPa

4.1.8 Transpordi-/hoiustamistingimused

Temperatuur	-20 °C – 60 °C
Õhuniiskus	10% – 90% suhteline õhuniiskus (kondensaat puudub)
Õhurõhk	200 hPa – 1060 hPa

4.2 Ühilduvad resolutsioonid

Kuvar toetab järgmisi eraldusvõimeid.

✓: toetatud, -: mittetoetud

Eraldusvõime	Vertikaalne skaneerimissagedus (Hz)	DisplayPort/USB-C			HDMI	
		Ühe ekraaniga kuva	PbyP kuva	PinP kuva	Ühe ekraaniga kuva	PinP kuva
640 × 480	59,940	✓	✓	✓	✓	✓
640 × 480	60,000	-	-	-	✓	✓
720 × 400	70,087	✓	✓	✓	✓	✓
720 × 480	59,940	-	-	-	✓	✓
720 × 480	60,000	-	-	-	✓	✓
800 × 600	60,317	✓	✓	✓	✓	✓
1024 × 768	60,004	✓	✓	✓	✓	✓
1200 × 1600	59,963	-	-	✓	-	✓
1200 × 1920	59,940	-	-	✓	-	✓
1280 × 720	59,940	-	-	-	✓	✓
1280 × 720	60,000	-	-	-	✓	✓
1280 × 1024	60,020	✓	✓	✓	✓	✓
1600 × 1200	60,000	✓	✓	✓	✓	✓
1920 × 1080	59,940	-	-	-	✓	✓
1920 × 1080	60,000	-	-	-	✓	✓
1920 × 1200	59,950	-	-	✓ ^{*1}	-	✓ ^{*1}
2048 × 2160	59,975	-	✓ ^{*1}	-	-	-
3840 × 2160	59,940	-	-	-	✓	-
3840 × 2160	59,997	✓	-	-	-	-
3840 × 2160	60,000	-	-	-	✓	-
4096 × 2160	59,940	-	-	-	✓	-
4096 × 2160	59,983	✓ ^{*1}	-	-	-	-
4096 × 2160	60,000	-	-	-	✓ ^{*1}	-

*1 Soovituslik eraldusvõime

4.3 Tarvikud

Eraldi on saadaval järgmine lisavarustus.

Värskeima teabe valikuliste lisatarvikute ja uusimate ühilduvate graafikakaartide kohta leiate meie veebilehelt.

(www.eizoglobal.com)

Kalibreerimiskomplekt	RadiCS UX2 versioon 5.1.2 või uuem RadiCS Version Up Kiti versioon 5.1.2 või uuem
Võrgu kvaliteedikontrolli haldustarkvara	RadiNET Pro versioon 5.1.2 või uuem
Puhastuskomplekt	ScreenCleaner
Mugav valgus lugemisruumidesse	RadiLight
VESA adapter Thin Clientile või Mini-PC-ile	PCSK-R1
Signaalikaabel (USB-C – DisplayPort)	CP200

Lisa

Meditsiinistandard

- Kasutaja peab veenduma, et lõplik süsteem vastab standardi IEC60601-1-1 nõuetele.
- Elektroitega seadmed võivad kiirata elektromagnetlaineid, mis võivad mõjutada, piirata kuvari tööd või põhjustada sellele talitlushäireid. Paigaldage seadmed kontrollitud keskkonda, kus on võimalik selliseid toimeid vältida.

Seadme klassifikatsioon

- Elektrilöögivastane kaitseklass: Klass I
- EMÜ-klass: IEC60601-1-2 rühm 1, klass B
- Meditsiiniseadme klassifikatsioon (EL): Klass I
- Kasutusrežiim: pidev
- IP-klass: IPX0

EMÜ teave

Toode RadiForce MX317W suudab meditsiinilisi kujutisi õigesti kuvada.

Sihipärase kasutuse keskkonnad

Toode RadiForce MX317W on mõeldud kasutamiseks allpool kirjeldatud keskkonnas.

- Professionaalsete tervishoiuasutuste keskkonnad, nagu kliinikud ja haiglad
- Asukohad, nagu elukohad ja kodud, kodustes tervishoiukeskkondades

Järgmised keskkonnad ei ole sobivad kohad toote RadiForce MX317W kasutamiseks.

- Kodused tervishoiukeskkonnad, välja arvatud elukohad
- Kõrgsageduslike kirurgiaseadmete, nagu elektrokirurgilised noad, lähedus
- Lühilaineteraapia seadmete lähedus
- MRT meditsiiniseadmete RF-varjestusega ruumid
- Erikeskkondade varjestatud kohad
- Paigaldatuna kiirabisoidukitesse
- Muud erikeskkonnad

HOIATUS

- Toode RadiForce MX317W nõuab EMÜ-ga seoses eriettevaatusabinõude rakendamist ja paigaldamist. Lugege hoolikalt EMÜ teavet ja selle dokumendi jaotist „ETTEVAATUSABINÕUD“ ning järgige järgmisi juhiseid toote paigaldamisel ja kasutamisel.

HOIATUS

- Toodet RadiForce MX317W ei tohiks kasutada muude seadmete kõrval ega virnastatuna. Kui kõrvuti või virnastatud kasutamiseviis on vajalik, tuleb jälgida seadmete ja süsteemi tavapärasest tööd konfiguratsioonis, milles seda kasutatakse.

HOIATUS

- Kui kasutate teisaldatavaid raadiosageduslikke sideseadmeid, hoidke need vähemalt 30 cm (12 tolli) kaugusel toote RadiForce MX317W mistahes osast, sh kaablid. Vastasel juhul võib halveneda selle seadme töövõime.

HOIATUS

- Igaüks, kes ühendab lisaseadmeid signaalisendi või signaaliväljundiga, konfigureerib meditsiinisüsteemi, vastutab selle eest, et süsteem vastab standardi IEC60601-1-2 nõuetele.

HOIATUS

- Ärge puudutage toodet RadiForce MX317W kasutades signaali sisend-/väljundpistikuid. See võib kuvatavat pilti mõjutada.

 HOIATUS
<ul style="list-style-type: none"> Kasutage tootega kaasasolevaid või EIZO soovitatud kaableid. EIZO soovitatud kaablitest erinevate kasutamine võib põhjustada suuremat elektromagnetilist emissiooni või selle seadme väiksemat elektromagnetilist häiringukindlust ja valet töötamist.

Signaali port	Max kaabli pikkus	Varjestus	Ferriitsüdamik	Soovitatav kaabel
DisplayPort	3 m	Varjestatud	Ferriitsüdamiketa	PP300-V14
HDMI	3 m	Varjestatud	Ferriitsüdamikega	HH300PR
USB-C (ülesvoolu)	1,5 m	Varjestatud	Ferriitsüdamiketa	CC150SS81G-5A
USB-C (allavoolu)	2 m	Varjestatud	Ferriitsüdamiketa	-
USB-B (ülesvoolu)	3 m	Varjestatud	Ferriitsüdamikega	UU300/MD-C93
USB-A (allavoolu)	3 m	Varjestatud	Ferriitsüdamiketa	-
Ethernet	30 m	Varjestamata	Ferriitsüdamiketa	-
Vahelduvvoolu sisend (või vahelduvvoolusisend)	3 m	Varjestamata	Ferriitsüdamiketa	Maandusjuhtmegea

Tehniline kirjeldus

Elektromagnetiline emissioon

Toode RadiForce MX317W on mõeldud kasutamiseks allpool kirjeldatud elektromagnetilises keskkonnas.

Klient või toote RadiForce MX317W kasutaja peab kinnitama, et toodet RadiForce MX317W kasutatakse sellises keskkonnas.

Emissioonikatsetus	Vastavus	Elektromagnetiline keskkond – juhis
Raadiosageduslik emissioon CISPR11	Rühm 1	Toode RadiForce MX317W kasutab oma sisefunktsioonides raadiosagedusenergiat. Seetõttu on raadiosageduslik emissioon väga madal ja ei põhjusta tõenäoliselt häireid läheduses olevatele elektroonilistele seadmetele.
Raadiosageduslik emissioon CISPR11	Klass B	Toode RadiForce MX317W sobib kasutamiseks kõikides rajatistes, sh eluhooned ja need, mis on ühendatud otse üldkasutatava madalpingevõrguga, mis varustab eluhooneid.
Harmoniseeritud emissioon IEC61000-3-2	Klass D	
Pingekõikumised/vilkeemissioon IEC61000-3-3	Vastab	

Elektromagnetiline häiringukindlus

Toodet RadiForce MX317W on katsetatud järgmiste vastavustasemetega (C) vastavalt katsetamise nõuetele (T), mis on kehtestatud professionaalsetele tervishoiuasutuste keskkondadele ja kodustele tervishoiukeskkondadele standardis IEC60601-1-2.

Klient või toote RadiForce MX317W kasutaja peab tagama, et seda kasutatakse sellises keskkonnas.

Häirekindluse katsetus	Katsetase (T)	Vastavustase (C)	Elektromagnetiline keskkond – juhised
Elektrostaatiline lahendus (ESD) IEC61000-4-2	±8 kV kontaktlahendus ±15 kV õhu lahendus	±8 kV kontaktlahendus ±15 kV õhu lahendus	Põrandad peavad olema puidust, betoonist või keraamilistest plaatidest. Kui põrandad on kaetud sünteetilise materjaliga, peab suhteline niiskus olema vähemalt 30%.
Elektriline kiirsiire / impulsid IEC61000-4-4	±2 kV elektriliinid ±1 kV sisend-/väljundliinid	±2 kV elektriliinid ±1 kV sisend-/väljundliinid	Peatoitevoolu kvaliteet peab vastama kommerts- ja haiglakeskkonna tüüpilisele keskkonnale.
Pingemuhud IEC61000-4-5	±1 kV liinist liinini ±2 kV liinist maanduseni	±1 kV liinist liinini ±2 kV liinist maanduseni	Peatoitevoolu kvaliteet peab vastama kommerts- ja haiglakeskkonna tüüpilisele keskkonnale.
Pingelohud, lühiajalised pingekatkestused ja pingekõikumine toiteallika sisendliinides IEC61000-4-11	0% U_T (100% pingelohk U_T) 0,5 tsükli ja 1 tsükkel 70% U_T (30% pingelohk U_T) 25 tsükli / 50 Hz 0 % U_T (100 % pingelohk U_T) 250 tsükli / 50 Hz	0% U_T (100% pingelohk U_T) 0,5 tsükli ja 1 tsükkel 70% U_T (30% pingelohk U_T) 25 tsükli / 50 Hz 0 % U_T (100 % pingelohk U_T) 250 tsükli / 50 Hz	Peatoitevoolu kvaliteet peab vastama kommerts- ja haiglakeskkonna tüüpilisele keskkonnale. Kui toote RadiForce MX317W kasutaja vajab pidevat töötamist ka voolukatkestuste ajal, on soovitatav toote RadiForce MX317W toite jaoks kasutada katkematu toiteallikat või akut.
Võrgusageduse magnetväli IEC61000-4-8	30 A/m (50 / 60 Hz)	30 A/m	Võrgusageduslikud magnetväljad peavad olema tavapärase kommerts- või haiglakeskkonna tavapärase asukoha tasemel. Toode peab olema kasutamise ajal vähemalt 15 cm kaugusel võrgusageduse magnetvälja allikast.

Häirekindluse katsetus	Katsetase (T)	Vastavustase (C)	Elektromagnetiline keskkond – juhis
Raadiosageduslike väljade tekitatud häired IEC61000-4-6	3 Vrms 150 kHz–80 MHz 6 Vrms ISM ^{*1} ja amatööradio ^{*2} ribad vahemikus 150 kHz kuni 80 MHz	3 Vrms 6 Vrms	Teisaldatavaid ja mobiilseid raadiosageduslikke sideseadmeid ei tohiks kasutada ühelegi toote RadiForce MX317W osale, sh kaablid, lähemal kui on soovituslik eralduskaugus, mis on arvutatud saatja sagedust arvestava valemiga. Soovitatav eralduskaugus $d = 1,2\sqrt{P}$ $d = 1,2\sqrt{P}$
Kiiratud raadiosagedus IEC61000-4-3	10 V/m 80 MHz–2,7 GHz	10 V/m	$d = 1,2\sqrt{P}$, 80 MHz–800 MHz $d = 2,3\sqrt{P}$, 800 MHz–2,7 GHz Kus „P” on saatja maksimaalne nimivõimsus vattides (W) vastavalt saatja tootja andmetele ja „d” on soovituslik eralduskaugus meetrites (m). Statsionaarsete raadiosageduslike saatjate väljatugevus, nagu on välja selgitatud asukoha elektromagnetilise uuringuga ^{*3} , peaks olema väiksem kui iga sagedusvahemiku ^{*4} vastavusnivoo. Häired võivad esineda seadmete, mis on tähistatud järgmise sümboliga, läheduses. 

Märkus

- U_T on vahelduvvoolupinge enne katsetaseme rakendamist.
- Sagedusel 80 MHz ja 800 MHz kehtib kõrgem sagedusvahemik.
- Need juhised seoses raadiosageduslike magnetväljade tekitatud häiretega ei pruugi kehtida kõikides olukordades. Elektromagnetilist levimist mõjutab neeldumine ja peegeldumine konstruktsioonidelt, objektidelt ja inimestelt.

*1 ISM-ribad (tööstuslik, teaduslik ja meditsiiniline) vahemikus 150 kHz kuni 80 MHz on 6,765 MHz kuni 6,795 MHz, 13,553 MHz kuni 13,567 MHz, 26,957 MHz kuni 27,283 MHz ja 40,66 MHz kuni 40,70 MHz.

*2 0,15 MHz kuni 80 MHz amatöörraadiosagedusalad on 1,8 MHz kuni 2,0 MHz, 3,5 MHz kuni 4,0 MHz, 5,3 MHz kuni 5,4 MHz, 7 MHz kuni 7,3 MHz, 10,1 MHz kuni 10,15 MHz, 14 MHz kuni 14,2 MHz, 18,07 MHz kuni 18,17 MHz, 21,0 MHz kuni 21,4 MHz, 24,89 MHz kuni 24,99 MHz, 28,0 MHz kuni 29,7 MHz ja 50,0 MHz kuni 54,0 MHz.

*3 Statsionaarsete saatjate, nt raadiotelefonide (mobiil/juhtmeta) ja maaside tugijaamad, amatöörraadiote saatjad, AM- ja FM-raadiosaatjad ja telesaatjad, väljatugevusi ei ole teoreetiliselt võimalik täpselt ette näha. Statsionaarsete raadiosageduslike saatjate elektromagnetilise

keskkonna hindamiseks tuleks läbi viia asukoha elektromagnetiline uuring. Kui mõõdetud väljatugevus kohas, kus kasutatakse toodet RadiForce MX317W, ületab ülaltoodud rakenduvat raadiosagedusliku vastavustaset, tuleb toodet RadiForce MX317W jälgida tavapärase töötamise suhtes. Ebatavalise töötamise täheldamisel võib olla vajalik rakendada täiendavaid meetmeid, nt toote RadiForce MX317W ümber suunamine või mujale paigutamine.

- *4 Sagedusvahemikust 150 kHz kuni 80 MHz suurema sageduse korral peaks väljatugevus olema alla 3 V/m.

Soovituslikud eralduskaugused teisedatavate või mobiilsete raadiosageduslike sideseadmete ja toote RadiForce MX317W vahel.

Toode RadiForce MX317W on mõeldud kasutamiseks elektromagnetilises keskkonnas, kus kiiratavad raadiosageduslikud häired on kontrollitud. Klient või toote RadiForce MX317W kasutaja saab elektromagnetilisi häireid maha suruda, hoides teisedatavate ja mobiilsete raadiosageduslike sideseadmete (saatjad) ja toote RadiForce MX317W vahel minimaalset vahemaad (30 cm). Toodet RadiForce MX317W on katsetatud järgmistel vastavustasemetel (C) nõutava elektromagnetväljade läheduse taluvuse katsetaseme (T) suhtes järgmistes raadiosageduslikes sideteenustes.

Katsesagedus (MHz)	Ribalaius ^{*1} (MHz)	Teenus ^{*1}	Modulatsioon ^{*2}	Katsetase (T) ^{*3} (V/m)	Vastavustase (C) (V/m)
385	380–390	TETRA 400	Impulssmodulatsioon ^{*2} 18 Hz	27	27
450	430–470	GMRS 460, FRS 460	FM ±5 kHz kõrvalekalle 1 kHz siinus	28	28
710	704–787	LTE riba 13, 17	Impulssmodulatsioon ^{*2} 217 Hz	9	9
745					
780					
810	800–960	GSM 800 / 900, TETRA 800, iDEN 820 CDMA 850, LTE riba 5	Impulssmodulatsioon ^{*2} 18 Hz	28	28
870					
930					
1720	1700–1990	GSM 1800; CDMA 1900; GSM 1900; DECT; LTE riba 1, 3, 4, 25; UMTS	Impulssmodulatsioon ^{*2} 217 Hz	28	28
1845					
1970					
2450	2400–2570	Bluetooth, WLAN, 802.11 b/g/n, RFID 2450, LTE riba 7	Impulssmodulatsioon ^{*2} 217 Hz	28	28
5240	5100–5800	WLAN 802.11 a/n	Impulssmodulatsioon ^{*2} 217 Hz	9	9
5500					
5785					

*1 Mõnede teenuste puhul on kaasatud ainult üleslüli sagedused.

*2 Kandesignaal on moduleeritud, kasutades 50% töötukli ruuduga lainesignaali.

*3 Katsetasemed arvutati maksimaalse võimsuse ja 30 cm eralduskaugusega.

Klient või toote RadiForce MX317W kasutaja saab lähedalasuvate magnetväljade põhjustatud häireid summutada, säilitades raadiosagedussaatja ja toote RadiForce MX317W vahelise minimaalse vahemaa (15 cm). Toodet RadiForce MX317W on testitud järgmistel vastavustasemetel (C) lähimagnetvälja häirekindluse nõutavatele katsetasemetele (T).

Katsesagedus	Modulatsioon	Katsetase (T) (A/m)	Vastavustase (C) (A/m)
30 kHz	CW (pidev laine)	8	8
134,2 kHz	Impulssmodulatsioon ^{*1} 2,1 kHz	65	65
13,56 MHz	Impulssmodulatsioon ^{*1} 50 kHz	7,5	7,5

*1 Kandesignaali on moduleeritud, kasutades 50% töötavuse ruuduga lainesignaali.

Muude teisaldatavate ja mobiilsete raadiosageduslike sideseadmete (saatjad) korral tuleb hoida teisaldatava või mobiilse raadiosagedusliku sideseadme (saatjad) ja toote RadiForce MX317W vahel minimaalset eralduskaugust, mille soovitusel on toodud allpool, vastavalt sideseadme maksimaalsele väljundvõimsusele.

Saatja maksimaalne nimiväljundvõimsus (W)	Eralduskaugus vastavalt saatja sagedusele (m)		
	150 kHz – 80 MHz $d = 1,2\sqrt{P}$	80 MHz – 800 MHz $d = 1,2\sqrt{P}$	800 MHz – 2,7 GHz $d = 2,3\sqrt{P}$
0,01	0,12	0,12	0,23
0,1	0,38	0,38	0,73
1	1,2	1,2	2,3
10	3,8	3,8	7,3
100	12	12	23

Saatjate puhul, mille maksimaalne nimiväljundvõimsus ei ole ülalpool toodud, saab soovituslikku eralduskaugust „d” meetrites (m) välja selgitada, kasutades võrrandit, mis arvestab saatja sagedust, kus „P” on saatja maksimaalne nimiväljundvõimsus vattides (W) vastavalt saatja tootja andmetele.

Märkus

- Sagedusel 80 MHz ja 800 MHz kehtib kõrgema sagedusvahemiku eralduskaugus.
- Need juhised seoses raadiosageduslike magnetväljade tekitatud häiretega ei pruugi kehtida kõikides olukordades. Elektromagnetilist levimist mõjutab neeldumine ja peegeldumine konstruktsioonidelt, objektidelt ja inimestelt.



EIZO Corporation 
153 Shimokashiwano, Hakusan, Ishikawa 924-8566 Japan

EIZO GmbH 
Carl-Benz-Straße 3, 76761 Rülzheim, Germany

艺卓显像技术(苏州)有限公司
中国苏州市苏州工业园区展业路8号中新科技工业坊5B

EIZO Limited 
1 Queens Square, Ascot Business Park, Lyndhurst Road,
Ascot, Berkshire, SL5 9FE, UK

EIZO AG 
Moosacherstrasse 6, Au, CH-8820 Wädenswil, Switzerland



00N0N404AZ
IFU-MX317W