



Einrichtungshandbuch

Deutsch

DuraVision® FDF2711W-IP

LCD-Farbmonitor

Software Version 5.5

Wichtig



Lesen Sie dieses „Einrichtungshandbuch“, das „Installationshandbuch“ sowie die „Anleitung“ aufmerksam durch, um sich mit dem sicheren und effizienten Gebrauch vertraut zu machen.





Bewahren Sie dieses Handbuch zum späteren Nachschlagen auf.

-
- Besuchen Sie unsere Website für die neusten Informationen über unser Zubehör, einschließlich des „Einrichtungshandbuch“ : www.eizoglobal.com
-

SICHERHEITSSYMBOL

In diesem Handbuch und für dieses Produkt werden die unten aufgeführten Sicherheitssymbole verwendet. Sie geben Hinweise auf äußerst wichtige Informationen. Bitte lesen Sie diese Informationen sorgfältig durch.

<p>VORSICHT</p> <p> Die Nichtbefolgung von unter VORSICHT angegebenen Anweisungen kann schwere Verletzungen oder sogar lebensbedrohende Situationen zur Folge haben.</p>	<p>ACHTUNG</p> <p> Die Nichtbeachtung unter ACHTUNG angegebener Informationen kann mittelschwere Verletzungen und/oder Schäden oder Veränderungen des Produkts zur Folge haben.</p>
--	---

	Weist auf einen Hinweis VORSICHT oder ACHTUNG hin. Beispiel: Das Symbol  für die Gefahr eines „Stromschlags“.
	Weist auf eine unerlaubte Vorgehensweise hin. Beispiel: Das Symbol  bedeutet „Nicht auseinander nehmen“.

Zugehörige Handbücher

Einrichtungshandbuch (das vorliegende Handbuch)	Beschreibt Vorsichtsmaßnahmen und Verfahren zum Anschluss von Netzwerkkameras und zur Anzeige von Kamerabildern auf dem Monitor. (Installations- und Initialisierungsanleitung)
Installationshandbuch*¹	Beschreibt die Registrierung von Netzwerkkameras, Funktionseinstellungen und Systemeinstellungen. (Hinweise zu den Detailinstellungen)
Anleitung*¹	Beschreibt die Bedienung der Livebild-Bildschirmen usw. (Bedienungshinweise)

*¹ Die Anleitung und das Installationshandbuch für die neueste verwendete Softwareversion finden Sie auf unserer Website. Wählen Sie „Manuals (Anleitungen)“ unter „Support“, geben Sie „FDF2711W-IP“ in das Suchfeld „Enter model name (Modellbezeichnung eingeben)“ ein und klicken Sie auf „Search (Suche)“.
www.eizoglobal.com
 Erfordert die Installation von Adobe® Acrobat® Reader®.

Die Produktspezifikationen variieren möglicherweise in den einzelnen Absatzgebieten. Überprüfen Sie, ob die Spezifikationen im Handbuch in der Sprache des Absatzgebietes geschrieben sind.

Kein Teil dieses Handbuchs darf ohne die vorherige schriftliche Zustimmung von EIZO Corporation in irgendeiner Form oder mit irgendwelchen Mitteln – elektronisch, mechanisch oder auf andere Weise – reproduziert, in einem Suchsystem gespeichert oder übertragen werden.

EIZO Corporation ist in keiner Weise verpflichtet, zur Verfügung gestelltes Material oder Informationen vertraulich zu behandeln, es sei denn, es wurden mit EIZO Corporation beim Empfang der Informationen entsprechende Abmachungen getroffen. Obwohl größte Sorgfalt aufgewendet wurde, um zu gewährleisten, dass die Informationen in diesem Handbuch dem neuesten Stand entsprechen, ist zu beachten, dass die Spezifikationen der Monitore von EIZO ohne vorherige Ankündigung geändert werden können.

VORSICHTSMASSNAHMEN

Wichtig

Lesen Sie diesen Abschnitt und die Warnhinweise am Monitor sorgfältig durch, um Personensicherheit und richtige Wartung zu gewährleisten.

Stelle der Warnungshinweise

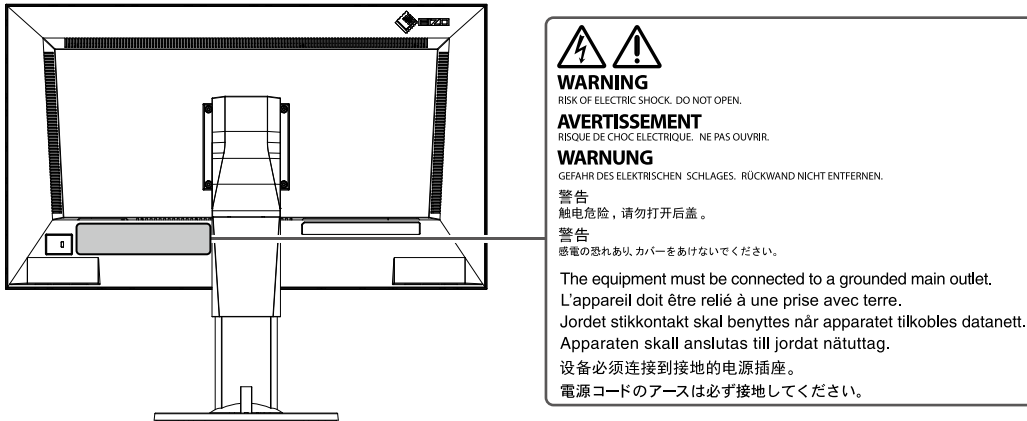

VORSICHT

Wenn das Gerät Rauch entwickelt, verbrannt riecht oder merkwürdige Geräusche produziert, ziehen Sie sofort alle Netzkabel ab, und bitten Sie Ihren lokalen EIZO-Handelsvertreter um Rat. Der Versuch, mit einem fehlerhaften Gerät zu arbeiten, kann Feuer, einen elektrischen Schlag oder eine Beschädigung des Geräts verursachen.

Öffnen Sie nicht das Gehäuse, und nehmen Sie keine Änderungen am Gerät vor. Dadurch werden möglicherweise Feuer, elektrischer Schlag oder Verbrennungen verursacht.



Überlassen Sie die Wartung qualifiziertem Servicepersonal.

Führen Sie Wartungsarbeiten an diesem Produkt nicht selbst durch, da das Öffnen oder Entfernen von Abdeckungen möglicherweise Feuer, einen Stromschlag oder Schäden am Gerät verursacht.

Halten Sie Flüssigkeiten und kleine Gegenstände vom Gerät fern.

Flüssigkeiten oder kleine Gegenstände können aus Versehen durch die Lüftungsschlitze in das Gehäuse gelangen und somit Feuer, einen elektrischen Schlag oder eine Beschädigung des Geräts verursachen.

Sollte ein Gegenstand oder eine Flüssigkeit in das Gehäuse gelangt sein, ist sofort das Netzkabel des Geräts abzuziehen. Lassen Sie das Gerät in diesem Fall von einem qualifizierten Servicetechniker überprüfen, bevor Sie wieder damit arbeiten.



Stellen Sie das Gerät auf eine feste, stabile Fläche.

Ein an einer ungeeigneten Stelle aufgestelltes Gerät kann herunterfallen und dabei Verletzungen oder Geräteschäden verursachen. Fällt das Gerät herunter, ziehen Sie sofort das Netzkabel ab, und wenden Sie sich an Ihren lokalen EIZO-Handelsvertreter. Arbeiten Sie nicht mit einem beschädigten Gerät, da Brand- und Stromschlaggefahr besteht.

VORSICHT

Verwenden Sie das Gerät an einem geeigneten Platz.

Andernfalls könnte das Gerät beschädigt werden, und es besteht Brand- und Stromschlaggefahr.

- Verwenden Sie das Gerät nicht im Freien.
- Geben Sie das Gerät nicht als Transportgut auf (per Schiff, Flugzeug, Zug, Auto usw.), da es dort starken Vibrationen oder Stößen ausgesetzt werden kann.
- Installieren Sie es nicht in staubiger oder feuchter Umgebung.
- Stellen Sie das Gerät nicht an einem Ort ab, an dem Wasser auf den Bildschirm spritzen könnte (Bad, Küche usw.).
- Stellen Sie es nicht an einen Platz, an dem Licht direkt auf den Bildschirm fällt.
- Nicht in Umgebungen mit korrosiven Gasen aufstellen (wie Schwefeldioxid, Schwefelwasserstoff, Stickstoffdioxid, Chlor, Ammoniak, Ozon).
- Nicht in Umgebungen aufstellen, die Staub, korrosionsfördernde Substanzen in der Luft (wie Salz und Schwefel), leitfähige Metalle usw. enthalten.
- Stellen Sie es nicht in die Nähe eines Wärme erzeugenden Geräts oder eines Luftbefeuchters.
- Stellen Sie ihn nicht an einem Platz auf, wo das Produkt direkter Sonneneinstrahlung ausgesetzt ist.
- Nicht in feuergefährlicher Umgebung aufstellen (z. B. Gas).



Zur Vermeidung von Ersticken Gefahr bewahren Sie die Kunststoffverpackungstüten außer Reichweite von Säuglingen und Kleinkindern auf.

Verwenden Sie zum Anschließen an eine landesspezifische Standard-Steckdose das beiliegende Netzkabel.

Stellen Sie sicher, dass die Nennspannung des Netzkabels nicht überschritten wird. Andernfalls besteht Brand- und Stromschlaggefahr.

Stromversorgung: 100-240 Vac 50/60 Hz

Zum Abziehen des Netzkabels fassen Sie den Stecker fest an, und ziehen Sie ihn ab.

Ziehen am Kabel kann Schäden verursachen, die zu Brand- und Stromschlaggefahr führen.



Das Gerät muss an eine ordnungsgemäß geerdete Steckdose angeschlossen werden.

Andernfalls besteht Brand- und Stromschlaggefahr.



Arbeiten Sie mit der richtigen Spannung.

- Das Gerät ist ausschließlich für den Betrieb mit einer bestimmten Spannung konfiguriert. Bei Anschluss an eine andere als die in dieser Bedienungsanleitung angegebene Spannung besteht die Gefahr von Bränden, Stromschlag oder Geräteschäden.
- Überlasten Sie den Stromkreis nicht, da dies Feuer oder einen Stromschlag verursachen kann.

Gehen Sie mit dem Netzkabel sorgfältig um.

- Stellen Sie das Gerät oder andere schwere Gegenstände nicht auf das Kabel.
- Ziehen Sie nicht am Kabel, und knicken Sie es nicht.

Verwenden Sie kein beschädigtes Netzkabel. Die Verwendung eines beschädigten Kabels kann Feuer oder einen Stromschlag verursachen.



VORSICHT

Berühren Sie bei Gewitter niemals den Stecker oder das Netzkabel.

Andernfalls erleiden Sie möglicherweise einen Stromschlag.



Wenn Sie einen Schwenkarm anbringen, befolgen Sie die Anweisungen in der Bedienungsanleitung des Schwenkarms, und installieren Sie das Gerät sorgfältig.

Andernfalls kann das Gerät herunterfallen und dabei Verletzungen oder Schäden am Gerät verursachen. Sollte das Gerät heruntergefallen sein, wenden Sie sich an Ihren lokalen EIZO-Handelsvertreter. Arbeiten Sie nicht mit einem beschädigten Gerät. Die Verwendung eines beschädigten Geräts kann Feuer oder einen Stromschlag verursachen.

Wenn Sie den Kippträger wieder anbringen, verwenden Sie die gleichen Schrauben, und ziehen Sie sie sorgfältig fest.

Berühren Sie ein beschädigtes LCD-Display nicht mit bloßen Händen.

Der austretende Flüssigkristall ist giftig und sollte nicht in Augen oder Mund gelangen.

Sollte Haut oder ein Körperteil mit dem Display in Berührung gekommen sein, waschen Sie die Stelle gründlich ab. Treten körperliche Symptome auf, wenden Sie sich an einen Arzt.



ACHTUNG

Tragen Sie das Gerät vorsichtig.

Ziehen Sie das Netzkabel und andere Kabel ab, wenn Sie das Gerät tragen. Das Tragen des Geräts mit angeschlossenen Kabeln ist gefährlich. Sie können sich dabei verletzen.

Halten Sie das Gerät beim Tragen gut an der Unterseite fest (siehe Abbildung rechts).

Wird das Gerät fallen gelassen, besteht Verletzungsgefahr, und das Gerät kann beschädigt werden.



OK

Blockieren Sie die Lüftungsschlitze am Gehäuse nicht.

- Legen Sie keine Objekte auf die Lüftungsschlitze.
- Installieren Sie das Gerät nicht in einem schlecht gelüfteten oder zu kleinem Raum.
- Setzen Sie das Gerät nur in der korrekten Ausrichtung ein.

Das Blockieren der Lüftungsschlitze führt dazu, dass die Luft nicht mehr zirkuliert und somit Feuer, ein Stromschlag oder eine Beschädigung des Geräts verursacht werden kann.



Berühren Sie den Stecker nicht mit nassen Händen.

Dies führt zu einem Stromschlag.



Schließen Sie das Netzkabel an eine leicht zugängliche Steckdose an.

Damit stellen Sie sicher, dass Sie das Netzkabel im Notfall schnell abziehen können.

Reinigen Sie den Bereich um den Stecker in regelmäßigen Abständen.

Staub, Wasser oder Öl auf dem Stecker erhöht die Brandgefahr.

Ziehen Sie das Netzkabel ab, bevor Sie das Gerät reinigen.

Wenn Sie das Gerät bei angeschlossenem Netzkabel reinigen, können Sie einen Stromschlag erleiden.

Wenn Sie das Gerät längere Zeit nicht benutzen, ziehen Sie das Netzkabel aus Sicherheitsgründen sowie zur Energieeinsparung nach Ausschalten des Geräts aus der Steckdose.

Hinweise für diesen Monitor

Zur Verwendung dieses Produkts

Dieses Produkt ist geeignet zur Anzeige von Bildern von Überwachungskameras.

Wenn Sie das Produkt in einer Anwendung verwenden, in der, wie unten erwähnt, eine extrem hohe Zuverlässigkeit und Sicherheit erforderlich ist, ergreifen Sie Maßnahmen zur Gewährleistung der Sicherheit, bevor Sie es verwenden.

- Transportausrüstung (Schiffe, Flugzeuge, Züge, Autos usw.)
- Verschiedene Sicherheitseinrichtungen wie z. B. Katastrophenschutzgeräte und Kriminalitätspräventionsgeräte
- Geräte und Instrumente, die in direktem Zusammenhang mit dem menschlichen Leben stehen (medizinische Instrumente wie Lebenserhaltungssysteme oder die im Operationssaal verwendeten Geräte)
- Nukleare Kontrollvorrichtungen (Nukleare Kontrollsysteme, Sicherheitssysteme für Kernkraftwerke usw.)
- Hauptkommunikationseinrichtungen (Betriebsleitsysteme für Verkehrssysteme, Flugsicherungssysteme usw.)

Die Garantie dieses Geräts deckt andere als in diesem Handbuch beschriebene Verwendungen ggf. nicht ab.

Die technischen Daten in diesem Handbuch beziehen sich ausschließlich auf die Verwendung mit den von uns angegebenen Netz- und Signalkabeln.

Verwenden Sie für dieses Gerät ausschließlich optionale, von uns produzierte oder spezifizierte Produkte.

Informationen zum LCD-Display

Das LCD-Display wurde mit hochpräziser Technologie hergestellt. Auf dem LCD-Display fehlen oder leuchten möglicherweise Pixel. Dabei handelt es sich jedoch nicht um eine Fehlfunktion. Anteil der effektiven Bildpunkte: mindestens 99,9994 %.

Es dauert etwa 30 Minuten (unter werkseitigen Messbedingungen), bis sich die Monitoranzeige stabilisiert hat. Bitte warten Sie nach dem Einschalten 30 Minuten oder mehr mit dem Einstellen des Monitors.

Je heller Monitore eingestellt sind desto eher lässt die Helligkeit der Hintergrundbeleuchtung langfristig nach. Stellen Sie eine möglichst geringe Helligkeit ein um den Monitor für lange Zeit mit nahezu gleichbleibender Anzeige zu nutzen.

Wird dasselbe Bild über einen langen Zeitraum hinweg angezeigt und dann geändert, treten möglicherweise Nachbilder auf. Abhängig vom Bild kann ein Nachbild erscheinen, auch wenn es nur für kurze Zeit angezeigt wurde. Ändern Sie das Bild oder schalten Sie die Stromversorgung für mehrere Stunden aus, um ein solches Phänomen zu beseitigen.

Die Hintergrundbeleuchtung des LCD-Displays hat eine begrenzte Lebensdauer. Wenn der Bildschirm dunkel wird oder flackert, wenden Sie sich bitte an Ihren lokalen EIZO-Handelsvertreter.

Drücken Sie nicht stark auf das LCD-Display oder die Kante des Rahmens, da es anderenfalls zu Störungen des Displays, wie z. B. störende Muster etc., kommen kann. Wenn kontinuierlich Druck auf die LCD-Displayoberfläche ausgeübt wird, kann das die Flüssigkristalle beeinträchtigen oder das LCD-Display beschädigen. (Wenn Abdrücke auf dem Display zurückbleiben, lassen Sie den Bildschirm des Monitors mit einem vollständig weißen oder schwarzen Musterbild laufen. Diese Erscheinung sollte anschließend nicht mehr auftreten.)

Zerkratzen Sie das LCD-Display nicht mit scharfen Gegenständen und drücken Sie nicht mit scharfen Gegenständen darauf, da dies zur Beschädigung des LCD-Displays führen kann. Reinigen Sie das Display keinesfalls mit Taschentüchern, da es dadurch verkratzt werden könnte.

Zur Installation

Wenn Sie den Monitor in einem Regal unterbringen möchten, stellen Sie sicher, dass neben, hinter und über dem Monitor genügend Freiraum besteht.

Wenn der Monitor kalt ist und in einen warmen Raum gebracht wird oder die Raumtemperatur schnell steigt, kann Luftfeuchte auf den inneren und äußeren Oberflächen des Monitors kondensieren. Schalten Sie in diesem Fall den Monitor nicht ein. Warten Sie, bis die Kondensationsfeuchte verdunstet ist. Andernfalls kann der Monitor beschädigt werden.

Wenn dieses Produkt auf einem lackierten Schreibtisch positioniert wird, kann die Farbe aufgrund der Zusammensetzung des Gummis am Boden des Produkts haften bleiben.

Reinigung

Um den Monitor immer wie neu aussehen zu lassen und die Lebensdauer des Geräts zu verlängern, wird eine regelmäßige Reinigung empfohlen (Einzelheiten siehe Anleitung).

Haftungsausschluss

Unser Unternehmen übernimmt keine Verantwortung für Schäden (einschließlich entgangener Gewinne usw.), die direkt oder indirekt durch die Verwendung dieses Produkts oder durch Fehlfunktionen usw. entstehen. (einschließlich, aber nicht beschränkt auf, die durch die folgenden Punkte verursachten Fehlfunktionen).

1. Missbrauch oder Fahrlässigkeit des Kunden
2. Demontage, Reparatur oder Modifikation durch
3. Unvermögen, Bilder anzuzeigen, aus irgendeinem Grund, einschließlich Fehlfunktion oder Ausfall dieses Produkts
4. Verwendung des Produkts in Kombination mit einem Fremdgerät
5. Auftreten eines Ereignisses, wie z. B. die Verletzung der Privatsphäre aus irgendeinem Grund in Bezug auf die vom Kunden überwachten Bilder
6. Verlust von registrierten oder aufgezeichneten Informationen durch einen beliebigen Grund

Obwohl dieses Produkt Kameraüberwachungsbilder anzeigt, verhindert die Verwendung dieses Produkts allein nicht direkt Verbrechen.

Netzwerksicherheitsanfrage

Da dieses Produkt bei Verwendung mit Netzwerken verbunden wird, bestehen folgende Risiken

1. Verlust von Informationen durch dieses Produkt.
2. Unbefugter Betrieb dieses Produkts durch einen böswilligen Dritten.
3. Beeinträchtigung oder Aussetzung der Nutzung dieses Produkts durch einen böswilligen Dritten.

Um die oben beschriebenen Schäden zu vermeiden, liegt es in der Verantwortung des Benutzers, angemessene Maßnahmen zur Netzwerksicherheit zu ergreifen, einschließlich der nachfolgend beschriebenen Maßnahmen.

- Verwenden Sie dieses Produkt mit einem Netzwerk, dessen Sicherheit durch die Verwendung einer Firewall oder sonstiger Netzwerksicherheitssysteme gewährleistet ist.
- Ändern Sie das Administratorkennwort regelmäßig.

INHALT

VORSICHTSMASSNAHMEN	3
Wichtig.....	3
Hinweise für diesen Monitor	6
Zur Verwendung dieses Produkts.....	6
Informationen zum LCD-Display	7
Zur Installation	7
Reinigung.....	7
Haftungsausschluss.....	8
Netzwerksicherheitsanfrage.....	8
INHALT	9
Verpackungsinhalt	10
Bedienelemente und Funktionen	10
Einrichten	12
Anschließen der Netzwerkkameras	13
Anschließen von Bedienelementen	14
● Anschließen eines USB-Geräts.....	14
Einschalten des Geräts	14
● Livebild-Bildschirm	15
Initialisierung ausführen.....	16
● Anmeldung	16
● Einstellung von Datum und Zeit	18
● Ausführen der Netzwerkeinstellungen	19
● Registrieren einer Kamera mit „Autom. Erkennung“	21
● Manuelles Registrieren einer Kamera	23
● Einstellen der Sprache	26
Referenz	27
Überprüfung der Softwareversion	27
Installation des optionalen Schwenkarms.....	27
● Installation	28
Anschließen von HDMI-Geräten	28
Spezifikationen	29
Fehlerbeseitigung	32
Der Bildschirm wird nicht angezeigt	32
Probleme mit der Bilddarstellung	33
Einstellungsprobleme	35
Andere Probleme.....	36
Anhang	37
Lizenz.....	37
Warnung vor Funkstörungen.....	37
BEGRENZTE GARANTIE	38
Recycling Information / Informationen zum Thema Recycling / Informations sur le recyclage / Сведения по утилизации	i

Verpackungsinhalt

Vergewissern Sie sich, dass alle nachfolgend aufgeführten Teile im Lieferumfang enthalten sind. Wenn Elemente fehlen oder beschädigt sind, wenden Sie sich an Ihren Fachhändler oder Ihren EIZO-Handelsvertreter.

- Monitoreinheit
- Einrichtungshandbuch (dieses Handbuch)
- Netzkabel
- Kontaktadressz

Hinweis

- Es wird empfohlen, die Verpackung und die Verpackungsmaterialien für den späteren Gebrauch, wie z. B. für das Bewegen oder Transportieren des Produkts, aufzubewahren.

Bedienelemente und Funktionen

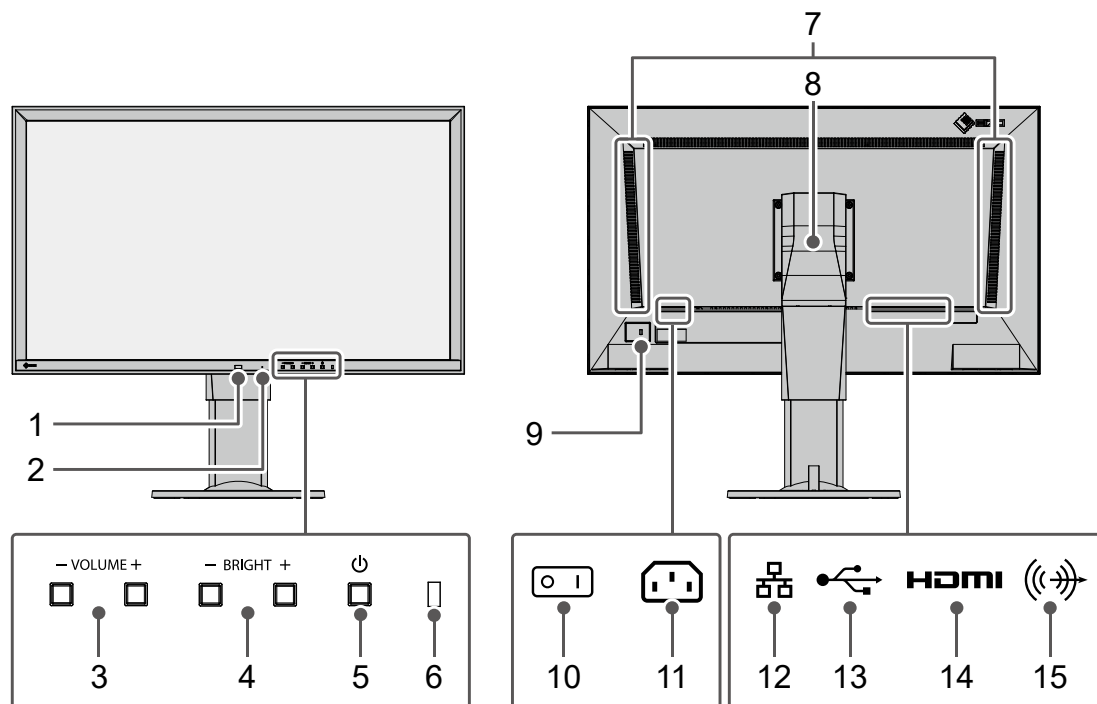

Namen	Details				
1. Fernbedienungslichtempfangsbereich	Empfängt Signale von der Fernbedienung. (Eine Funktion zur Verwendung bei Modellen, die mit einer Fernbedienung ausgestattet sind)				
2. Taste zum Zurücksetzen	Wenn Sie diese Taste 10 Sekunden lang gedrückt halten, werden die folgenden Informationen angezeigt: <ul style="list-style-type: none"> • Informationen der Kamera • USB-Sperre • Benutzerkonto-Einstellung 				
3. Tasten VOLUME- / VOLUME+	Zum Einstellen der Lautstärke. Sie können der Lautstärke schnell ändern, indem Sie die Taste drücken und gedrückt halten.				
4. Tasten BRIGHT- / BRIGHT+	Passt die Helligkeit des Monitorbildschirms an. Durch Drücken und Halten der Taste können Sie die Helligkeit schnell ändern.				
5. ⏻-Taste	Zum Ein- und Ausschalten.				
6. Netzkontrolli-LED	Zeigt den Betriebsstatus des Monitors an.				
	Blau	Der Bildschirm wird angezeigt.			
	Blau blinkend	Das System wird gestartet.			
	Rot	Ausgeschaltet			
	AUS	Hauptnetz Aus			
7. Lautsprecher	Audioausgänge.				
8. Fuß^{*1}	Einstellung des Betrachtungswinkels. Hinweis <ul style="list-style-type: none"> • Während der Monitor vertikal gedreht werden kann, wird das Livebild-Bildschirmmenü nicht gedreht. 				
9. Öffnung für Diebstahlsicherung	Unterstützt das Kensington MicroSaver-Sicherheitssystem.				
10. Hauptnetz-Schalter	Schaltet das Hauptnetz ein oder aus. : Ein o: Aus				
11. Netzanschluss	Anschluss für das Stromkabel.				
12. LAN-Anschluss	Verbindet das Netzkabel.				
		a) Status-LED	AUS	Nicht verwendet	
		b) Verbindungs-LED	Blinkt grün	Übertragen von Daten	
			AUS	Keine Datenübertragung	
13. USB-Eingang	Zum Anschluss einer USB-Maus, einer USB-Tastatur oder eines Joysticks.				
14. HDMI-Anschluss (Ausgang)	Für die Verbindung mit einem zusätzlichen Monitor, der HDMI unterstützt.				
15. Stereo-Minibuchse	Dieser Anschluss gibt den Signalton der Produkt-Haupteinheit aus. Zum Anschluss eines handelsüblichen Stereo-Minibuchsenkabels. Dieser Anschluss unterstützt keinen Audioausgang von Netzwerkkameras.				

*1 Der Fuß dieses Produkts kann durch einen optionalen Schwenkarm (oder einen optionalen Standfuß) ersetzt werden. Für Einzelheiten zum Ersetzen des Fußes siehe „Installation des optionalen Schwenkarms“ (Seite 27).

Einrichten

Richtet die auf dem Monitor anzuzeigenden Bilder einer Netzwerkkamera ein.
Der Monitor wird mithilfe der Fernbedienung oder mithilfe einer USB-Maus bedient und eingestellt.

Installationsablauf

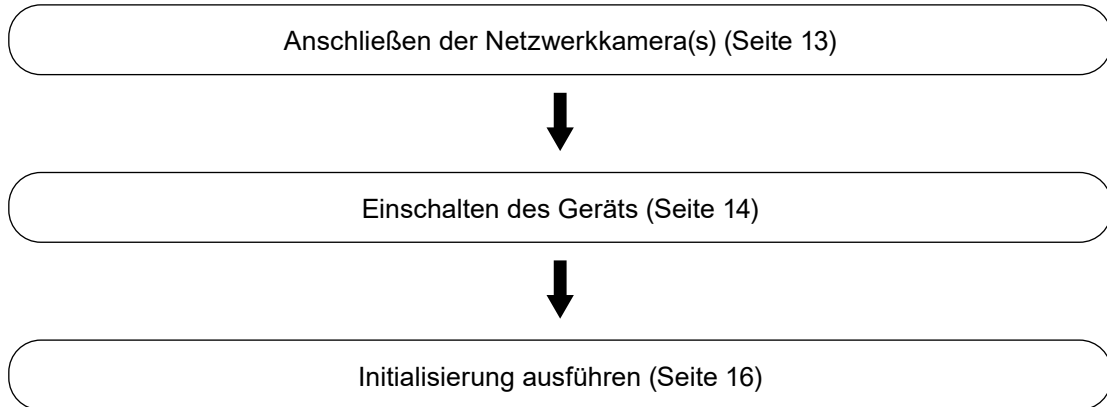

Legen Sie die folgenden Elemente fest.

- Datum und Zeit
- Netzwerkinformationen
- Registrierung von Netzwerkkameras
- Anzeigepositionen des Kamerabildes

Hiermit wird der Setup-Vorgang abgeschlossen.

Hinweis

- Die Grundeinstellungen können über den Webbrowser eines Computers vorgenommen werden, der mit dem gleichen Netzwerk verbunden ist. Ausführliche Informationen zur Einstellung über einen Webbrowser finden Sie im „Installationshandbuch“.
-

Anschließen der Netzwerkkameras

Schließen Sie die Netzwerkkamera und den Monitor entsprechend dem folgenden Verfahren an dieses Produkt an.

1. Verbinden Sie die Netzwerkkamera über das Netzwerk-Hub mit dem Monitor.

1. Verbinden Sie das Netzwerkkabel (gerades Kabel, Cat 5e oder höher) mit dem Monitor und LAN-Anschluss des Netzwerk-Hubs.

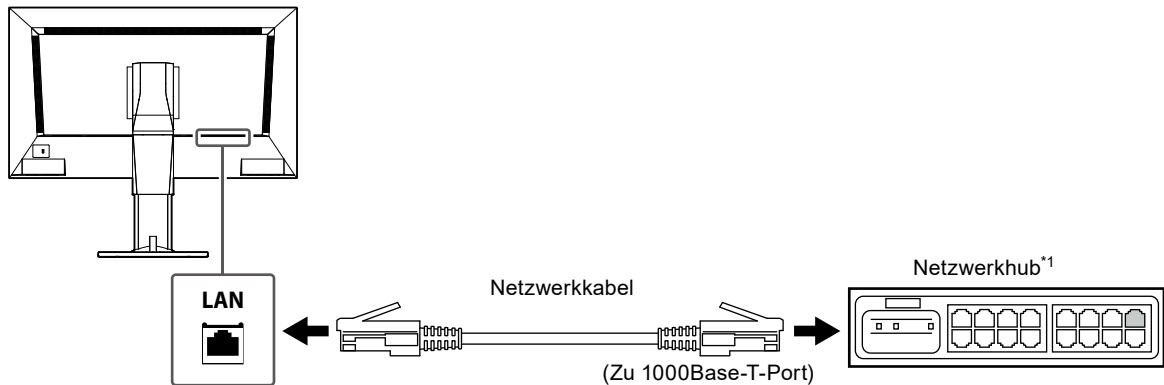

*1 Verwenden Sie einen mit 1000Base-T kompatiblen Hub. Bei einigen Netzwerkkameras muss der Hub mit der PoE-Funktion kompatibel sein. Informationen zum geeigneten Hub finden Sie in der Anleitung der Netzwerkkamera.

2. Verbinden Sie die Netzwerkkameras mit dem Netzwerk-Hub.

Zum Anschluss der Netzwerkkameras und des Netzwerk-Hubs siehe das Benutzerhandbuch der Netzwerkkamera.

Verbindungsbeispiele

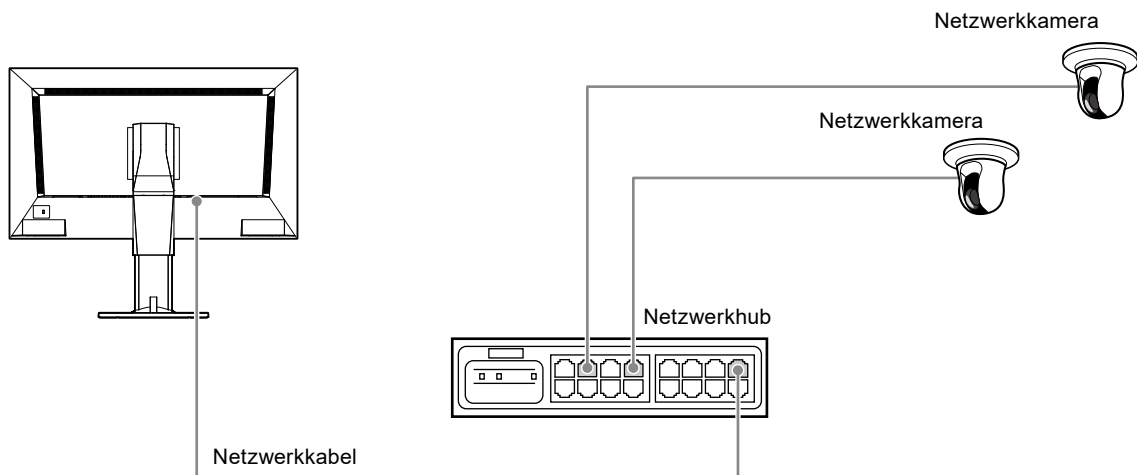

Hinweis

- Es können bis zu 48 Netzwerkkameras registriert werden.

2. Verbinden Sie den Netzanschluss des Monitors mithilfe des Netzkabels mit einer Steckdose.

Stecken Sie das Netzkabel ganz in den Monitor.

Achtung

- Bündeln Sie die Kabel nicht bei der Verkabelung.

Anschließen von Bedienelementen

● Anschließen eines USB-Geräts

Schließen Sie eine USB-Maus, eine USB-Tastatur oder einen Joystick an den USB-Port an.

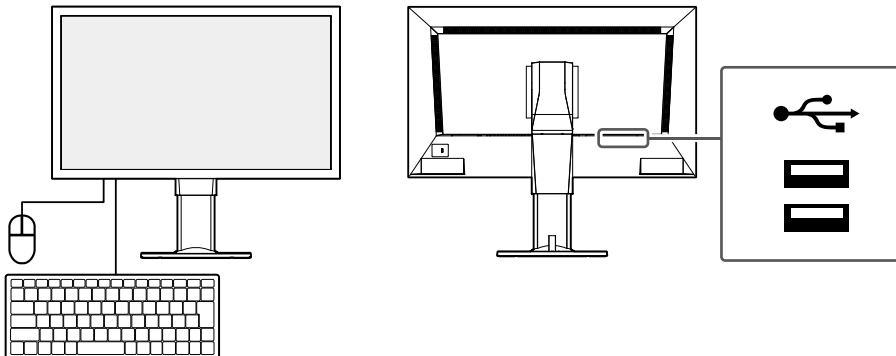

Hinweis

- Die kompatiblen Joysticks sind unten abgebildet.
- AXIS T8311

Einschalten des Geräts

1. Schalten Sie den Hauptnetz-Schalter auf der Rückseite des Monitors ein.

Der Hauptnetzschalter wird durch die werkseitigen Voreinstellungen eingeschaltet.

2. Drücken Sie auf der Vorderseite des Monitors.

Die Netzkontroll-LED leuchtet blau auf, und der Livebild-Bildschirm wird angezeigt.

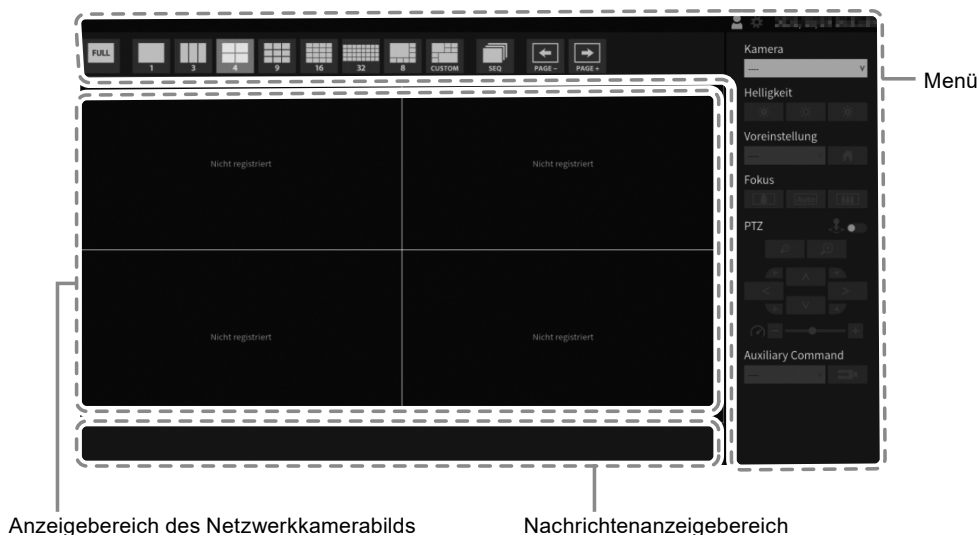

Achtung

- Nach dem Einschalten der Hauptstromversorgung dauert es etwa eine Minute, bis der Livebild-Bildschirm angezeigt wird. (Ein rotierender Balken wird angezeigt, der den Start signalisiert.) Schalten Sie den Monitor während des Startvorgangs nicht aus.
- Wenn keine Netzwerkamera registriert ist, wird die Meldung „Nicht registriert“ im Bildanzeigebereich der Netzwerkamera angezeigt.

Hinweis

- Zum Ausschalten der Stromversorgung drücken Sie  auf der Vorderseite des Monitors.

● Livebild-Bildschirm

Beschreibt die grundlegenden Vorgänge des Livebild-Bildschirms. Nähere Einzelheiten finden Sie in der „Anleitung“.

Menüfunktionen

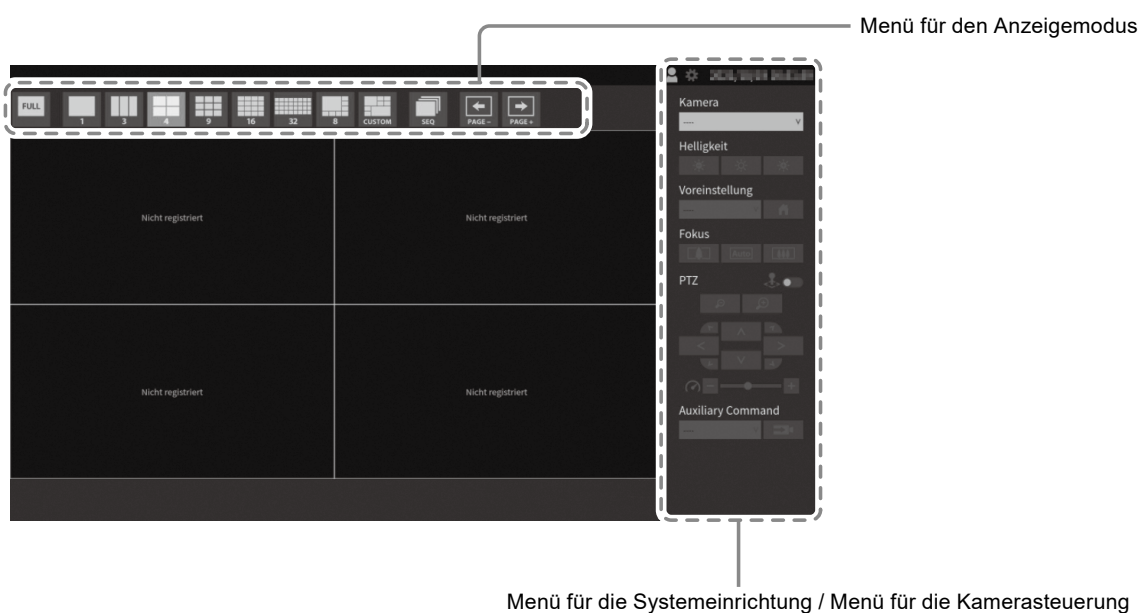

Die einzelnen Menüs können mit einer USB-Maus, einer USB-Tastatur oder einem Joystick bedient werden.

Wenn ein Menü nicht angezeigt wird, klicken Sie mit der USB-Maus auf den Bildschirm, um das Menü anzuzeigen.

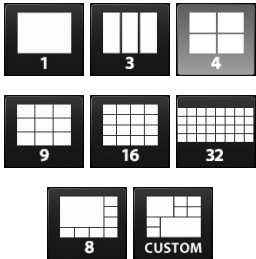

Menü für den Anzeigemodus

Die auf dem Livebild-Bildschirm angezeigten Kamerabilder können angesteuert werden. Bei der Enterprise Edition können die angezeigten Symbole über den Einstellungsbildschirm geändert werden. Nähere Informationen finden Sie im Installationshandbuch.

Menü für den Anzeigemodus (Standardeinstellungen)	Tastenkombination	Details
	F	Blendet das Menü des Livebild-Bildschirms ein oder aus.
	L	Ändert das Layout des Monitorbildschirms.
	S	Schaltet die Sequenz des Kamerabildes (Modus, in dem die Anzeigeseite in regelmäßigen Abständen gewechselt wird) ein oder aus.
	PageDown / PageUp	Ändert die Seite der auf dem Livebild-Bildschirm anzuzeigenden Kamerabilder.

Initialisierung ausführen

In diesem Abschnitt werden die Einstellungen zur Anzeige von Bildern einer Netzwerkkamera auf dem Monitor beschrieben.

Achtung

- Für die Grundeinstellungen wird eine USB-Maus benötigt. Die Einstellungen können nicht nur mit der Fernbedienung vorgenommen werden.

Hinweis

- Die Grundeinstellungen können auch über den Webbrowser eines Computers vorgenommen werden, der mit dem gleichen Netzwerk verbunden ist.
Ausführliche Informationen zur Einstellung über einen Webbrowser finden Sie im „Installationshandbuch“.

● Anmeldung

1. Wählen Sie (Anmelden).

Der Anmeldebildschirm wird angezeigt.

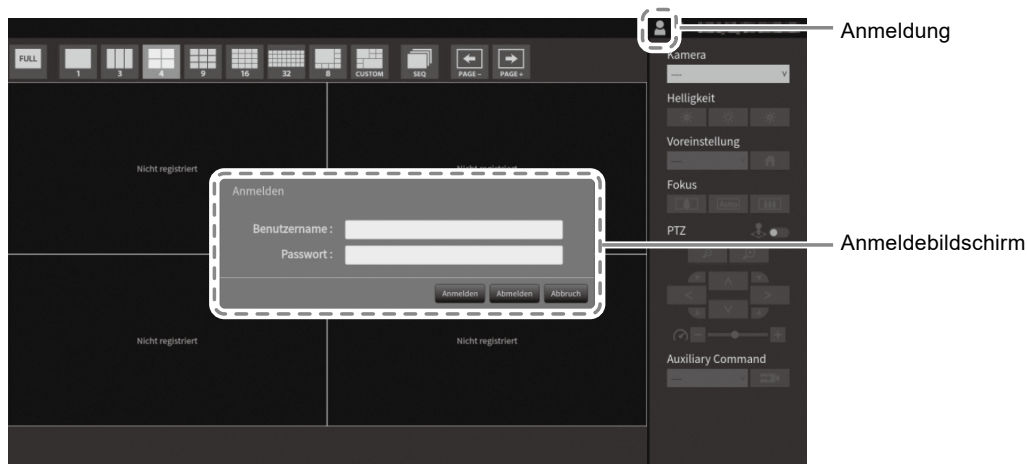

2. Geben Sie „Benutzername“ und „Passwort“ ein.

Geben Sie den Benutzernamen und das Passwort ein, die unten aufgeführt werden, und drücken Sie dann ENTER.

Benutzername: „admin“

Passwort: „admin“

Hinweis

- Der obige Benutzername und das Passwort sind die Standardeinstellungen.
- Wenn für den „Kontotyp“ „LDAP“ festgelegt ist, können Sie ihn beim Anmelden vorübergehend ändern, indem Sie unter „LDAP“ im Voraus „Auswahl des Kontotyps im Anmeldedialogfeld zulassen“ aktivieren.

Eingeben von Zeichen

- Bei der Eingabe mit einer USB-Maus

Wenn Sie auf ein Element klicken, für das Zeichen eingegeben werden müssen, z. B. ein Textfeld, wird eine Softwaretastatur angezeigt. Wenn der Mauszeiger aus der Softwaretastatur herausbewegt wird, wird die Softwaretastatur ausgeblendet.



- Bei der Eingabe mit einer USB Tastatur

Die eingegebenen Zeichen werden in dem Textfeld angezeigt.

3. Wählen Sie „Anmelden“.

Die Anzeige kehrt zum Livebild-Bildschirm zurück, wo Sie  (Einstellungen) auswählen können.

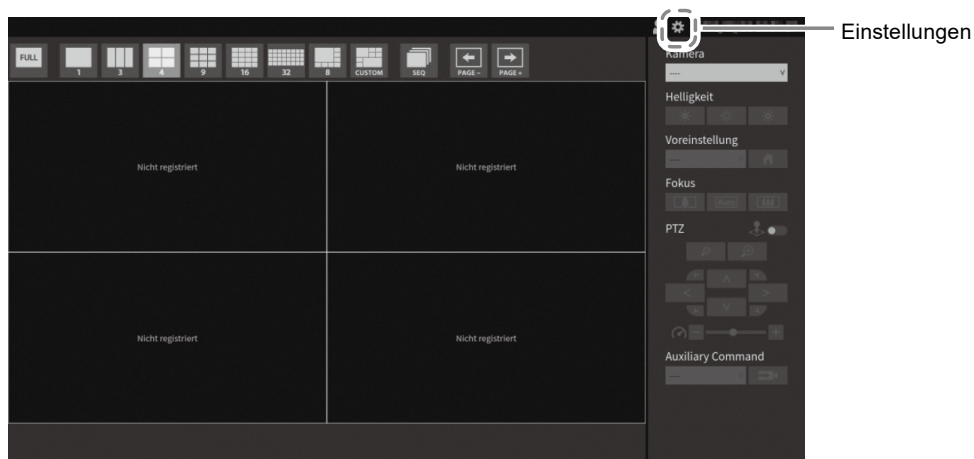

● Einstellung von Datum und Zeit

Achtung

- Stellen Sie die korrekten Daten ein. Falsche Daten können dazu führen, dass die sichere Kommunikation während der Zertifikatvalidierung nicht funktioniert. Wenn 802.1X verwendet wird oder Sie SSL für die LDAP-Einstellungen oder die Kommunikation mit der Kamera verwenden, vermeiden Sie, dass die Kamera für längere Zeit ausgeschaltet wird, und stellen Sie sicher, dass die richtige Zeit mit NTP eingestellt ist.
- Wenn keine sichere LDAP-Kommunikation hergestellt wird, können Sie sich nicht anmelden. Setzen Sie die Kontoereinstellungen mit der Taste zum Zurücksetzen zurück.

1. Wählen Sie (Einstellungen).

Der Einstellungsbildschirm wird angezeigt.

2. Wählen Sie „Datum und Zeit“ unter „System“.

Der Bildschirm „Datum und Zeit“ wird angezeigt.

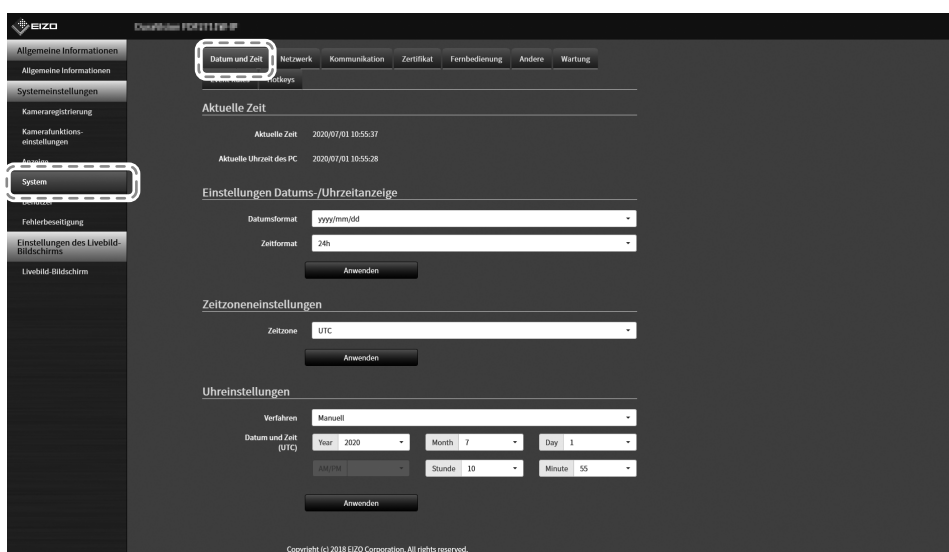

3. Stellen Sie das aktuelle Datum und die Zeit ein.

Einstellungen Datums-/Uhrzeitanzeige

Element	Detail	Einstellbereich
Datumsformat	Stellen Sie das Datumsformat und das Zeitformat ein.	yyyy/mm/dd, Mmm/dd/yyyy, dd/Mmm/yyyy, mm/dd/yyyy, dd/mm/yyyy
Zeitformat		24h / 12h

Zeitzoneeneinstellungen

Element	Detail	Einstellbereich
Zeitzone	Stellen Sie die Zeitzone ein.	Region / Stadt

Uhrereinstellungen

Element	Detail	Einstellbereich
Verfahren ^{*1}	Wählen Sie das Verfahren für die Zeiteinstellung.	Manuell / Mit PC synchronisieren
Datum und Zeit	Stellen Sie die aktuelle Zeit ein.	2018/1/1 0:00 bis 2035/12/31 23:59

*1 Dies kann nur eingestellt werden, wenn es im Webbrowser angezeigt wird.

4. Wählen Sie „Anwenden“.

Der Bildschirm „Einstellung übernommen“ wird angezeigt, wählen Sie „OK“.

Hinweis

- Wenn „Mit PC synchronisieren“ für „Verfahren“ ausgewählt wird, werden die aktuellen Datums- und Zeitinformationen des Computers auf dieses Produkt übertragen.
- Wenn das System eine Woche oder länger nicht an die Stromzufuhr angeschlossen ist, werden Datum und Uhrzeit auf dem Monitor falsch angezeigt. Wenn eine solche Situation eintritt, setzen Sie Datum und Uhrzeit zurück.

● Ausführen der Netzwerkeinstellungen

1. Wählen Sie (Einstellungen).

Der Einstellungsbildschirm wird angezeigt.

2. Wählen Sie „Netzwerk“ unter „System“.

Der Bildschirm „Netzwerk“ wird angezeigt.

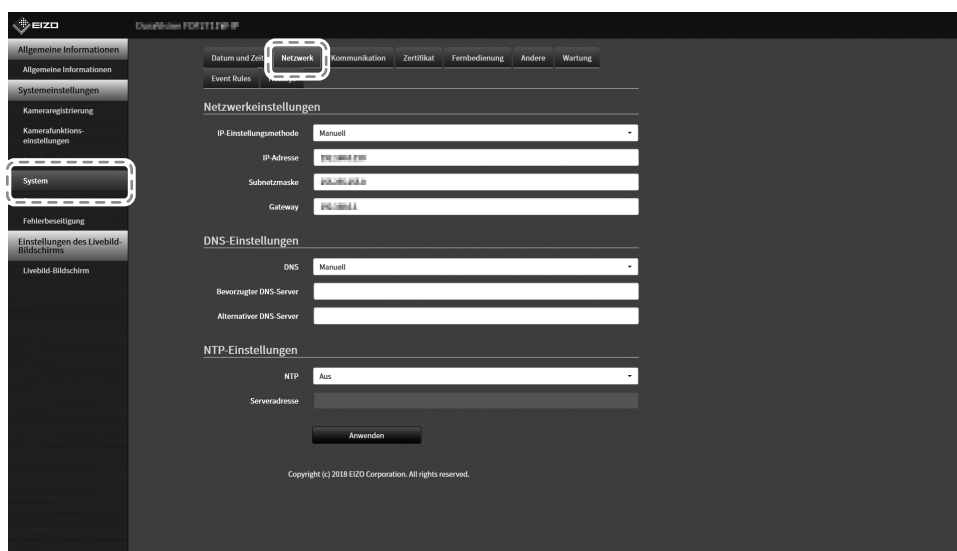

3. Legen Sie die folgenden Elemente fest.

Netzwerkeinstellungen

Element	Detail	Einstellbereich
IP-Einstellungsmethode	Wählen Sie eine IP-Einstellungsmethode.	DHCP / Manuell
IP-Adresse ^{*1}	Wenn „Manuell“ unter „IP-Einstellungsmethode“ ausgewählt ist, können „IP-Adresse“, „Subnetzmaske“ und „Gateway“ eingestellt werden. Achtung <ul style="list-style-type: none">• Vermeiden Sie doppelte IP-Adressen für Geräte im selben Netzwerk.• Wenn mehrere Einheiten dieses Produkts im selben Netzwerk verbunden sind, sollten ihre IP-Adressen geändert werden.	0.0.0.1 bis 255.255.255.254
Subnetzmaske		
Gateway ^{*2}		

*1 Die anfängliche Adresse ist „192.168.0.150“.

*2 Wenn die Umgebung kein Gateway enthält, ist es nicht notwendig, „Gateway“ einzustellen. Sie können die Standardeinstellung beibehalten oder das Feld leer lassen.

DNS-Einstellungen

Element	Detail	Einstellbereich
DNS	(Nur wenn „Manuell“ unter „IP-Einstellungsmethode“ in „Netzwerkeinstellungen“ ausgewählt ist) Stellen Sie „DNS“ ein.	Automatisch / Manuell
Bevorzugter DNS-Server	Wenn „Manuell“ unter „DNS“ ausgewählt ist, stellen Sie „Bevorzugter DNS-Server“ und „Alternativer DNS-Server“ ein.	0.0.0.1 bis 255.255.255.254
Alternativer DNS-Server		

NTP-Einstellungen

Element	Detail	Einstellbereich
NTP	Stellen Sie ein, ob der NTP-Server verwendet wird oder nicht.	Ein / Aus
Serveradresse	Wenn „Ein“ gewählt ist, stellen Sie die NTP-Serveradresse ein.	Alphanumerische Zeichen und Symbole

Zu den Eingabemethoden siehe „Eingeben von Zeichen“ (Seite 17).

4. Wählen Sie „Anwenden“.

Der Bildschirm zum Abschluss der Einstellungen wird angezeigt.

5. Wählen Sie „OK“.

● Registrieren einer Kamera mit „Autom. Erkennung“

Netzwerkcameras, die im selben Netzwerk wie das Produkt installiert sind, können automatisch erkannt und registriert werden.

1. Starten Sie die Netzwerkkameras.

Zur Einstellung der Netzwerkkameras siehe das Benutzerhandbuch der Netzwerkkamera.

2. Wählen Sie (Einstellungen).

Der Einstellungsbildschirm wird angezeigt.

3. Wählen Sie „Kameraregistrierung“.

Ein Bildschirm wird angezeigt, um eine Liste der Kameraregistrierungsinformationen anzuzeigen.

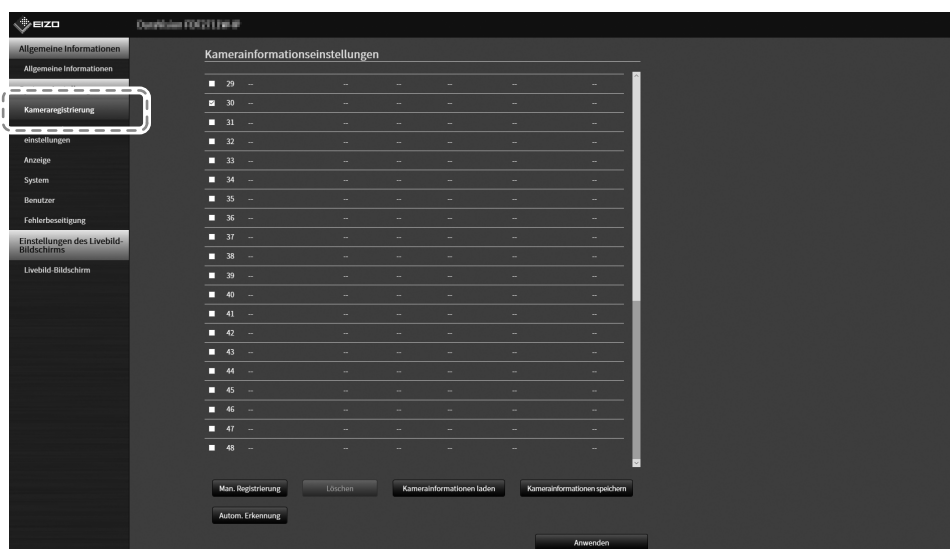

4. Wählen Sie „Auto Discovery“ im unteren Teil des Bildschirms.

5. Wählen Sie „Protokoll“.

Wählen Sie unter „Panasonic“, „AXIS“ und „ONVIF“ aus.

Achtung

- Um Kameras mit „AXIS“ oder „ONVIF“ zu erkennen, ist eine Netzwerkumgebung notwendig, die im Voraus die Multicast-Kommunikation aktiviert.

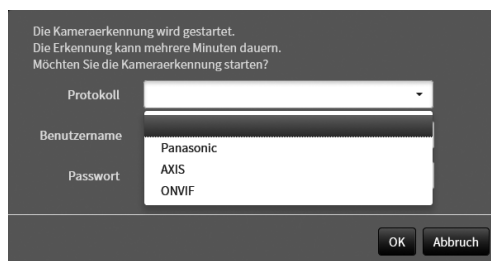

6. Geben Sie den „Benutzername“ und das „Passwort“ der Netzwerkkamera ein und wählen Sie „OK“.

Zeigt die Ergebnisliste an.

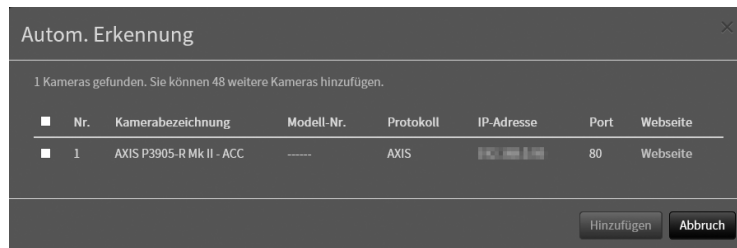

7. Setzen Sie einen Haken bei der zu registrierenden Kamera und wählen Sie „Add“.

Die Kamera wird registriert.

8. Wählen Sie „Anwenden“.

Der Bildschirm zum Abschluss der Einstellungen wird angezeigt.

9. Wählen Sie „OK“.

● Manuelles Registrieren einer Kamera

Führen Sie die Registrierung manuell durch, wenn die Kamera „Autom. Erkennung“ nicht unterstützt.

1. Starten Sie die Netzwerkkameras.

Zur Einstellung der Netzwerkkameras siehe das Benutzerhandbuch der Netzwerkkamera.

2. Wählen Sie (Einstellungen).

Der Einstellungsbildschirm wird angezeigt.

3. Wählen Sie „Kameraregistrierung“.

Ein Bildschirm wird angezeigt, um eine Liste der Kameraregistrierungsinformationen anzuzeigen.

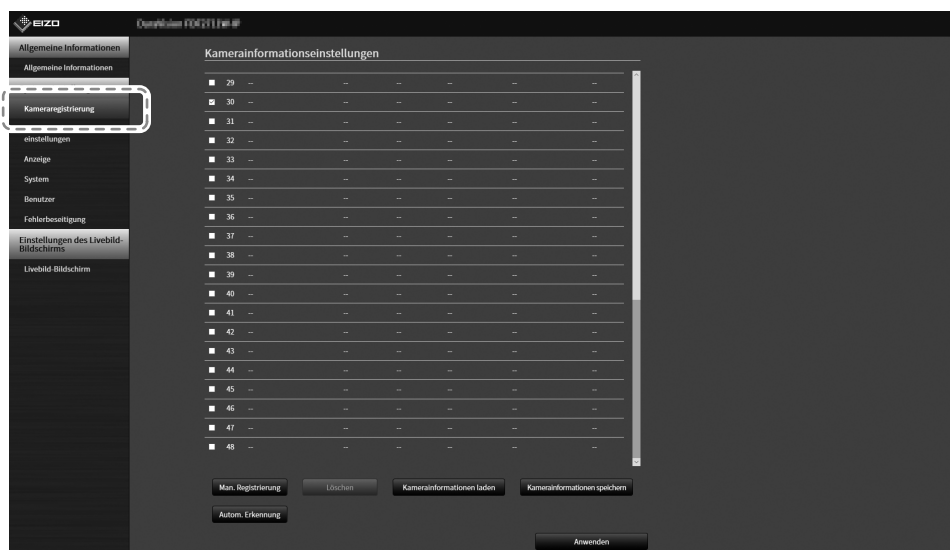

4. Wählen Sie eine Position, auf der die Kamera registriert werden soll.

Setzen Sie ein Häkchen im Kontrollkästchen der Positionsnummer, auf der die Kamera registriert werden soll.

5. Wählen Sie „Man. Registrierung“.

Das Dialogfenster „Kamerainformationseinstellungen“ wird angezeigt.

6. Stellen Sie alle Elemente ein und wählen Sie „OK“.

Element	Detail	Einstellbereich
Kamerabezeichnung ^{*1}	Geben Sie den Kameranamen ein. Wenn „Kamerabezeichnung abrufen“ ausgewählt ist, wird die Kamerabezeichnung automatisch von der Netzwerkkamera erhalten. ^{*2} Achtung • Falls „Protokoll“ auf „DirectUri“ oder „SRT“ gestellt ist, kann „Kamerabezeichnung abrufen“ nicht verwendet werden.	Alphanumerisch, Kana ^{*3} , Kanji ^{*3} (Bis zu 24 Zeichen)
IP-Adresse	Geben Sie die IP-Adresse der Netzwerkkamera ein.	0.0.0.1 bis 255.255.255.254
„Ping“-Taste	Führt einen Verbindungstest mit der Kamera durch (z. B. einen Ping-Befehl).	-
Port	Geben Sie die Portnummer der Netzwerkkamera ein.	1 bis 65535 ^{*4}
SSL ^{*5}	Ermöglicht eine sichere Kommunikation.	-
Zertifikatvalidierung	Auswahl der Zertifikatvalidierung während der SSL-Kommunikation. Achtung • Falls „Zertifikatvalidierung“ auf „Ein“ gestellt ist, muss das Stammzertifikat der Netzwerkkamera in „Stammzertifikat“ unter „Zertifikat“ registriert werden.	Ein / Aus
Protokoll	Wählen Sie das Protokoll zum Steuern von Kameras.	Panasonic / AXIS / ONVIF / DirectUri / SRT ^{*6}
Benutzername ^{*7}	Geben Sie den Benutzernamen ein, der für den Zugriff auf die Netzwerkkamera verwendet werden soll.	Alphanumerische Zeichen und Symbole (Bis zu 32 Zeichen)
Passwort ^{*7}	Geben Sie das Passwort ein, das für den Zugriff auf die Netzwerkkamera verwendet werden soll.	Alphanumerische Zeichen und Symbole (Bis zu 32 Zeichen)
Medienprofil ^{*8}	Wählen Sie das Medienprofil der Netzwerkkamera. Wenn „Profil abrufen“ ausgewählt wird, wird das Profil automatisch von der Netzwerkkamera ausgewählt.	EIZO_Profile / Profil der einzelnen Kameras
Übertragungsmodus ^{*8}	Wählen Sie den Modus für die Übertragung von Kamerabildern.	Unicast / Multicast
URI ^{*9}	Wenn „Protokoll“ auf „DirectUri“ gestellt ist, stellen Sie eine URI ein, die mit rtsp:// oder rtp:// beginnt. Wenn „Protokoll“ auf „SRT“ gestellt ist, stellen Sie eine URI ein, die mit rtsp:// beginnt.	Alphanumerische Zeichen (Bis zu 1023 Zeichen)

Comm. Method ^{*10}	Wählen Sie das Kommunikationsverfahren für Kamera-Videobilder.	RTP over UDP ^{*11} / RTP over RTSP/ SRTP over UDP ^{*12} / MPEG2-TS over UDP ^{*13}
Stream ^{*14}	Wählen Sie ein Streaming-Format.	1 / 2 / 3 / 4
Kanal ^{*14}	Wählen Sie einen Streaming-Kanal.	1 / 2 / 3 / 4
RS485-PTZ-Steuerung ^{*14}	Wählen Sie, ob der PTZ-Betrieb für eine Kamera, die die RS 485-Kommunikation unterstützt, aktiviert wird oder nicht.	Ein / Aus
Videostream ^{*15}	Wählen Sie ein Videostream-Format.	Abhängig von der Kamera
Stream-Profil ^{*15}	Wählen Sie ein Streaming-Profil.	Abhängig von der Kamera
Latenz ^{*16}	Festlegen der Latenz.	20 ms bis 8000 ms
Passphrase ^{*16}	Festlegen der Passphrase.	Alphanumerische Zeichen und Symbole (Bis zu 79 Zeichen)

*1 Kann nur abgerufen werden, wenn „IP-Adresse“, „Port“, „Benutzername“ und „Passwort“ eingegeben werden.

*2 Falls „Protokoll“ auf „DirectUri“ oder „SRT“ gestellt ist, wird „Kamerabezeichnung abrufen“ nicht angezeigt.

*3 Dies kann nur verwendet werden, wenn es im Webbrowser angezeigt wird.

*4 Wenn „Protokoll“ auf „DirectUri“ gestellt ist und „URI“ mit rtp:// beginnt, liegt der Einstellbereich zwischen 1824 und 65534 und es muss eine gerade Zahl eingestellt werden. Wenn „Comm. Method“ „MPEG2-TS over UDP“ ist, liegt der Einstellbereich zwischen 1024 und 65535.

*5 Kann nur eingestellt werden, wenn das „Protokoll“ „Panasonic“, „AXIS“ oder „ONVIF“ ist.

*6 Kann nur bei der Enterprise Edition eingestellt werden und wenn die Erweiterung „SRT“ aktiviert ist. Darüber hinaus wird nur „Caller“ für den Verbindungsmodus unterstützt.

*7 Geben Sie den Benutzernamen und das Passwort des Benutzers mit Administratorbefugnissen ein. Einzelheiten entnehmen Sie bitte dem Benutzerhandbuch der Netzwerkkamera.

*8 Kann nur eingestellt werden, wenn „Protokoll“ auf „ONVIF“ gestellt ist.

*9 Kann nur eingestellt werden, wenn „Protokoll“ auf „DirectUri“ oder „SRT“ gestellt ist.

*10 Kann nur eingestellt werden, wenn „Protokoll“ auf „Panasonic“, „AXIS“, „ONVIF“ oder „DirectUri“ gestellt ist.

*11 In den folgenden Situationen kann nur „RTP over UDP“ eingestellt werden.

- Wenn „Protokoll“ auf „ONVIF“ gestellt ist und „Übertragungsmodus“ auf „Multicast“ gestellt ist
- Wenn für „Protokoll“ „DirectUri“ eingestellt ist und „rtp://Multicast-Adresse“ korrekt in der URI eingegeben wurde

*12 Kann eingestellt werden, indem alle folgenden Bedingungen erfüllt werden.

- „Enterprise“ Edition wird verwendet
- „Protokoll“ ist „AXIS“
- „SSL“ ist ausgewählt
- Kamera-SRTP-Einstellung ist aktiviert

*13 Diese Einstellung kann nur vorgenommen werden, wenn „Protokoll“ auf „DirectUri“ gestellt ist. Wenn „Comm. Method“ „MPEG2-TS over UDP“ ist, werden alle Elemente außer „Kamerabezeichnung“, „Port“, „Protokoll“ und „Comm. Method“ deaktiviert. Um den Stream an MPEG2-TS über das UPD-Format zu empfangen, stellen Sie die Stream-Übertragungseinstellungen für dieses Produkt im Voraus über den Transmitter ein.

*14 Dies kann nur eingestellt werden, wenn „Protokoll“ auf „Panasonic“ gestellt ist.

*15 Kann nur eingestellt werden, wenn „Protokoll“ auf „AXIS“ gestellt ist.

*16 Kann nur eingestellt werden, wenn „Protokoll“ auf „SRT“ gestellt ist.

Hinweis

- Um einen MPEG2-TS-Stream mit RTP zu empfangen, stellen Sie „Protokoll“ auf „DirectUri“ und „Comm. Method“ auf „RTP over UDP“ oder „RTP over RTSP“.
- Um einen MPEG2-TS-Stream mit UDP zu empfangen, stellen Sie den Anschluss für den Empfang des Streams unter „Port“ ein und stellen Sie „Protokoll“ auf „DirectUri“ und „Comm. Method“ auf „MPEG2-TS over UDP“. Auch die Stream-Übertragungseinstellungen für dieses Produkt sollten im Voraus über den Transmitter vorgenommen werden.

Kehrt zu dem Bildschirm zurück, der im obigen Schritt 3 eine Liste der Kameraregistrierungsinformationen anzeigt.

7. Wählen Sie „Anwenden“.

Eine Bestätigungsmeldung wird angezeigt.

8. Wählen Sie „OK“.

Hinweis

- Falls ein Fehler beim Abrufen der „Kamerabezeichnung abrufen“- oder „Profil abrufen“-Informationen vorliegt, wird die folgende Meldung angezeigt. Überprüfen Sie die Einstellungen erneut.

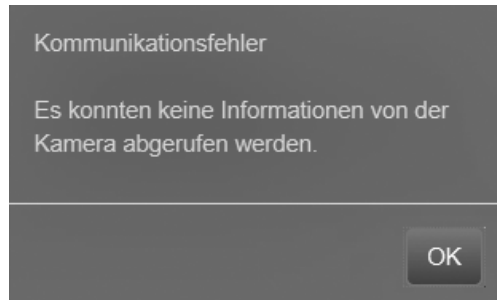

● Einstellen der Sprache

1. Wählen Sie (Einstellungen).

Der Einstellungsbildschirm wird angezeigt.

2. Wählen Sie „Andere“ unter „System“.

Der Bildschirm „Andere“ wird angezeigt.

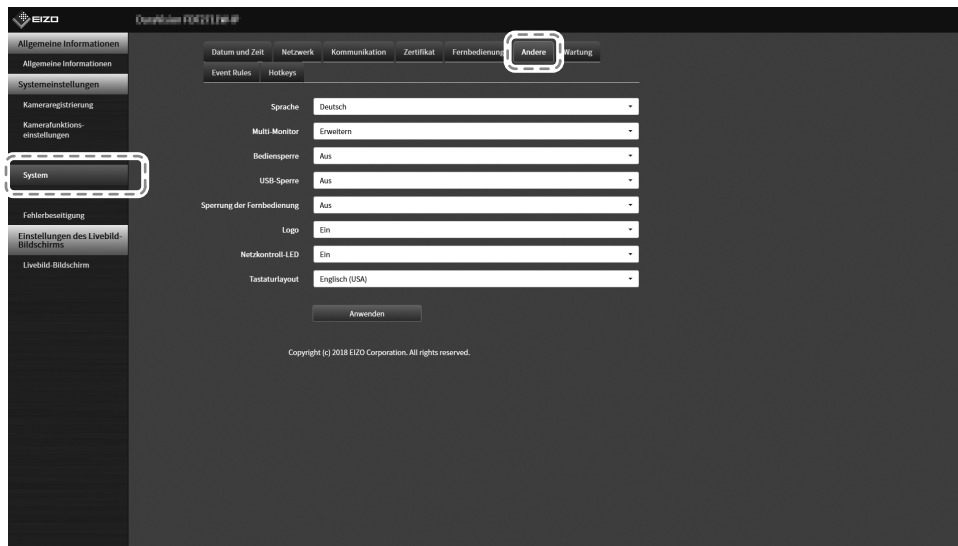

3. Wählen Sie eine Sprache aus dem Listenfeld „Sprache“ aus.

4. Wählen Sie „Anwenden“.

Der Bildschirm zum Abschluss der Einstellungen wird angezeigt.

5. Wählen Sie „OK“.

Überprüfung der Softwareversion

1. Wählen Sie (Einstellungen).

Der Einstellungsbildschirm wird angezeigt.

2. Wählen Sie „Allgemeine Informationen“.

Die aktuelle Softwareversion wird in den Systeminformationen angezeigt.

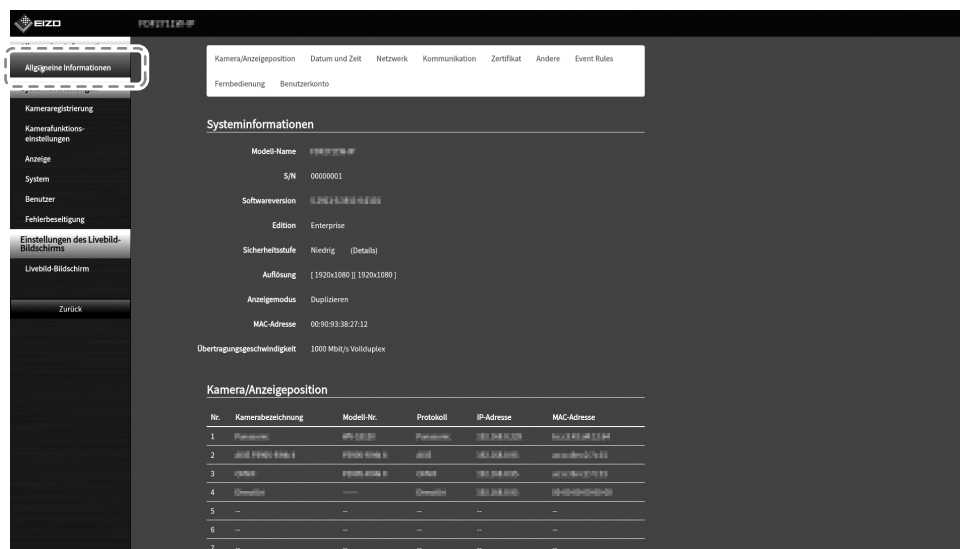

Installation des optionalen Schwenkarms

Der Fuß dieses Produkts kann durch einen optionalen Schwenkarm (oder einen optionalen Standfuß) ersetzt werden. Einzelheiten zu unterstützten optionalen Armen (oder optionale Füße) finden Sie auf unserer Website (www.eizoglobal.com).

Achtung

- Befolgen Sie zur Installation das Benutzerhandbuch des Schwenkarms oder des Fußes.
- Wenn Sie einen Schwenkarm oder Fuß eines anderen Herstellers verwenden, überprüfen Sie bitte die folgenden Punkte mit dem Hersteller und wählen Sie einen Schwenkarm oder Fuß, der der VESA-Norm entspricht. Verwenden Sie für die Installation die Schrauben, mit denen der Fuß am Hauptgerät befestigt ist.
 - Intervalle für Schraubenlöcher an der Halterung: 100 mm x 100 mm
 - Stärke der Platte: 2,6 mm
 - Maximal zulässiges Gewicht: stark genug, um das Gesamtgewicht des Monitors (ohne Fuß) und Zubehör wie z. B. Kabel tragen zu können.
- Verwenden Sie den Schwenkarm oder Fuß mit dem folgenden Neigebereich/-winkel.
 - Nach oben 45°, nach unten 45°
- Schließen Sie die Kabel an, nachdem Sie den Schwenkarm oder Fuß montiert haben.
- Der Monitor, der Schwenkarm und der Fuß sind schwer. Wird das Produkt fallengelassen, kann es zu Verletzungen oder Produktschäden kommen.
- Prüfen Sie regelmäßig den festen Sitz der Schrauben. Sind die Schrauben locker, kann sich der Monitor lösen und Verletzungen oder Sachschäden verursachen.

● Installation

1. Um eine Beschädigung des LCD-Displays zu vermeiden, ein weiches Tuch auf einer stabilen Oberfläche ausbreiten und das LCD-Display mit seiner Oberfläche nach unten zeigend darauflegen.

2. Entfernen Sie den Fuß.

Bereiten Sie einen separaten Schraubenzieher vor. Verwenden Sie den Schraubenzieher zum Entfernen der vier Schrauben, mit denen der Fuß am Hauptgerät befestigt ist.

3. Bringen Sie den Monitor am Schwenkarm (oder am Fuß) an.

Verwenden Sie die Schrauben, die Sie in Schritt 2 entfernt haben.

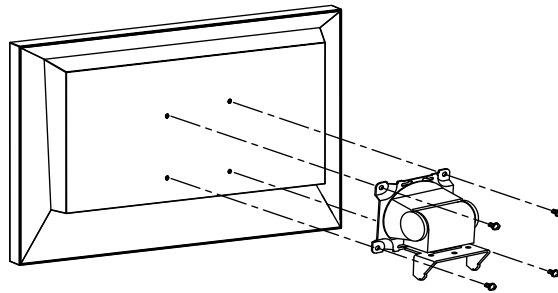

Anschließen von HDMI-Geräten

Wenn Sie einen Monitor anschließen, der HDMI unterstützt, können Sie Videobilder als Submonitor ausgeben (duplizieren oder erweitern).

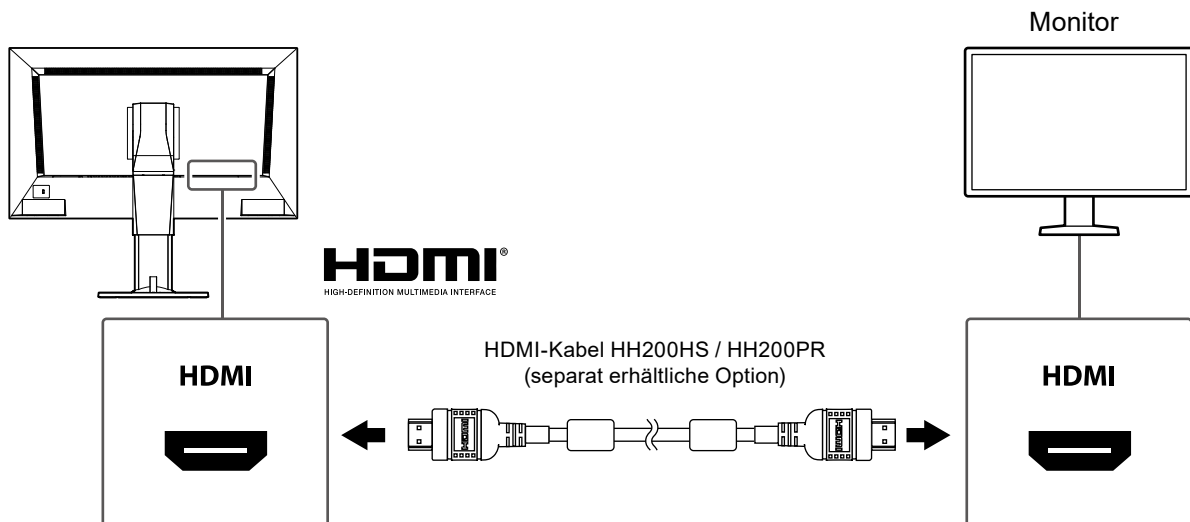

Spezifikationen

LCD-Display	Typ	VA		
	Hintergrundbeleuchtung	LED		
	Größe	69 cm (27,0 Zoll) (Diagonale sichtbare Größe: 68,6 cm)		
	Auflösung	1920 Punkte × 1080 Zeilen		
	Sichtbare Bildgröße (B x H)	597,6 mm × 336,15 mm		
	Pixelabstand	0,311 mm		
	Anzeigefarben	8-Bit-Farben	16,77 Millionen	
	Betrachtungswinkel (H / V, typisch)	89° / 89°		
	Kontrastverhältnis (typisch)	3000 : 1		
	Reaktionszeit (typisch)	Schwarz zu Weiß: 7 ms Weiß zu Schwarz: 5 ms		
LAN	Standard	IEEE802.3ab (1000 BASE-T), IEEE802.3u (100 BASE-TX)		
	Übertragungsgeschwindigkeit	1000 Mbit/s, 100 Mbit/s		
Videosignale (Netzwerk) ¹	Anschluss	RJ-45		
	Videokomprimierungsformat	H.264 / H.265, MJPEG		
	Maximale Auflösung	H.264 / H.265	3840 × 2160 ²	
		MJPEG	640 × 480	
	Maximale Bildwiederholfrequenz	60 fps ³		
	Maximale Bitrate	8192 kbit/s		
	Anzahl der angezeigten Netzwerkkameras	Max. 32 Einheiten		
	Unterstützte Protokolle	RTSP, RTP, SRTP, SRT, DHCP, DNS, NTP, HTTP, HTTPS, LDAP, LDAPS, SNMP, 802.1X		
Unterstützte Streaming-Protokolle	RTP (H.264, H.265, MJPEG, MPEG2-TS), SRTP (H.264, H.265), UDP (MPEG2-TS), SRT (H.264, H.265)			
Videosignale (HDMI)	Ausgangsanschluss	HDMI		
	Farbbit-Tiefe	8 Bit		
	Punktfrequenz	Max. 148,5 MHz		
	Digitale Scan-Frequenz (H / V)	28,125 kHz bis 67,5 kHz / 25 Hz bis 60 Hz		
	Farbformat	RGB		
USB	Port	Ausgang x 2		
	Standard	Entspricht USB Specification Revision 2.0		
	Übertragungsgeschwindigkeit	480 Mbit/s (High Speed), 12 Mbit/s (Full Speed), 1,5 Mbit/s (Low Speed)		
	Stromzufuhr	Max. 500 mA / 1 Anschluss		
Audio	Lautsprecher	1 W + 1 W		
	Ausgangsanschlüsse ⁴	HDMI × 1 (mit gemeinsamem Videosignal) Stereo Mini Jack × 1		
Stromzufuhr	Stromzufuhreingabe	100 bis 240 V, 50/60 Hz, 0,60 A bis 0,30 A		
	Maximaler Stromverbrauch	59 W oder weniger		
	Maximaler Stromverbrauch im Standby-Modus	16 W oder weniger		

Physische Spezifikationen	Äußere Abmessungen	640 mm × 404,5 bis 554,5 mm × 245 mm (B × H × T) (Neigewinkel: 0°)
	Äußere Abmessungen (Monitor)	640 mm × 379 mm × 65 mm (B × H × T)
	Nettogewicht	Ca. 9,9 kg oder weniger
	Gewicht (Monitor)	Ca. 7,1 kg oder weniger
	Kippen	Nach oben 35°, nach unten -5°
Spezifikationen für die Betriebsumgebung	Temperatur	0 °C bis 40 °C
	Luftfeuchte	20 % bis 80 % relative Luftfeuchte (keine Kondensierung)
	Luftdruck	540 hPa bis 1060 hPa
Umweltspezifikationen / bei Transport / Lagerung	Temperatur	-20 °C bis 60 °C
	Luftfeuchte	10 % bis 90 % relative Luftfeuchte (keine Kondensierung)
	Luftdruck	200 hPa bis 1060 hPa

*1 Interlaced Videostream kann nicht angezeigt werden.

*2 Bei Überschreiten der maximalen Auflösung werden keine Bilder angezeigt. Verringern Sie die Auflösung und die Bitrate für die Netzwerkkamera.

*3 Die maximale Bildrate hängt von der Auflösung ab. (Siehe „Anzeigekapazität“ (Seite 30))

*4 Beim Eingehen von Alarmen können Signaltöne ausgegeben werden.

Anzeigekapazität

Die Anzeigekapazität dieses Produkts ist wie folgt:

H.264 / H.265 (wenn die „Bitrate“ auf „4096 kbit/s“ gestellt ist)

Bei Anzeige mit 1 Bildschirm	3840 × 2160 / 30 fps, 1920 × 1080 / 60 fps, 1280 × 720 / 60 fps
Bei Anzeige mit 4 Bildschirmen	3840 × 2160 / 20 fps, 1920 × 1080 / 60 fps, 1280 × 720 / 60 fps
Bei Anzeige mit 9 Bildschirmen	1920 × 1080 / 30 fps, 1280 × 720 / 50 fps, 640 × 480 / 60 fps
Bei Anzeige mit 12 Bildschirmen	1920 × 1080 / 20 fps, 1280 × 720 / 40 fps, 640 × 480 / 60 fps
Bei Anzeige mit 16 Bildschirmen	1920 × 1080 / 20 fps, 1280 × 720 / 30 fps, 640 × 480 / 50 fps
Bei Anzeige mit 32 Bildschirmen	1280 × 720 / 15 fps, 640 × 480 / 30 fps

MJPEG

640 × 480 / 30 fps

Achtung

- Die oben genannten Werte dienen als Referenz. Bilder werden nicht richtig angezeigt, wenn die Anzeigekapazität aufgrund der Netzwerkkameraeinstellungen, der Netzwerkinstallationsumgebung oder aus anderen Gründen überschritten wird. Wenn Bilder nicht richtig angezeigt werden, verringern Sie die Auflösung der Netzwerkkamera und die Bitrate. Stellen Sie die Netzwerkkamera gemäß der Bedienungsanleitung der verwendeten Kamera ein.
- MJPEG kann nur unterstützt werden, wenn „Protokoll“ auf „ONVIF“ gestellt ist.

Äußere Abmessungen

Einheit: mm

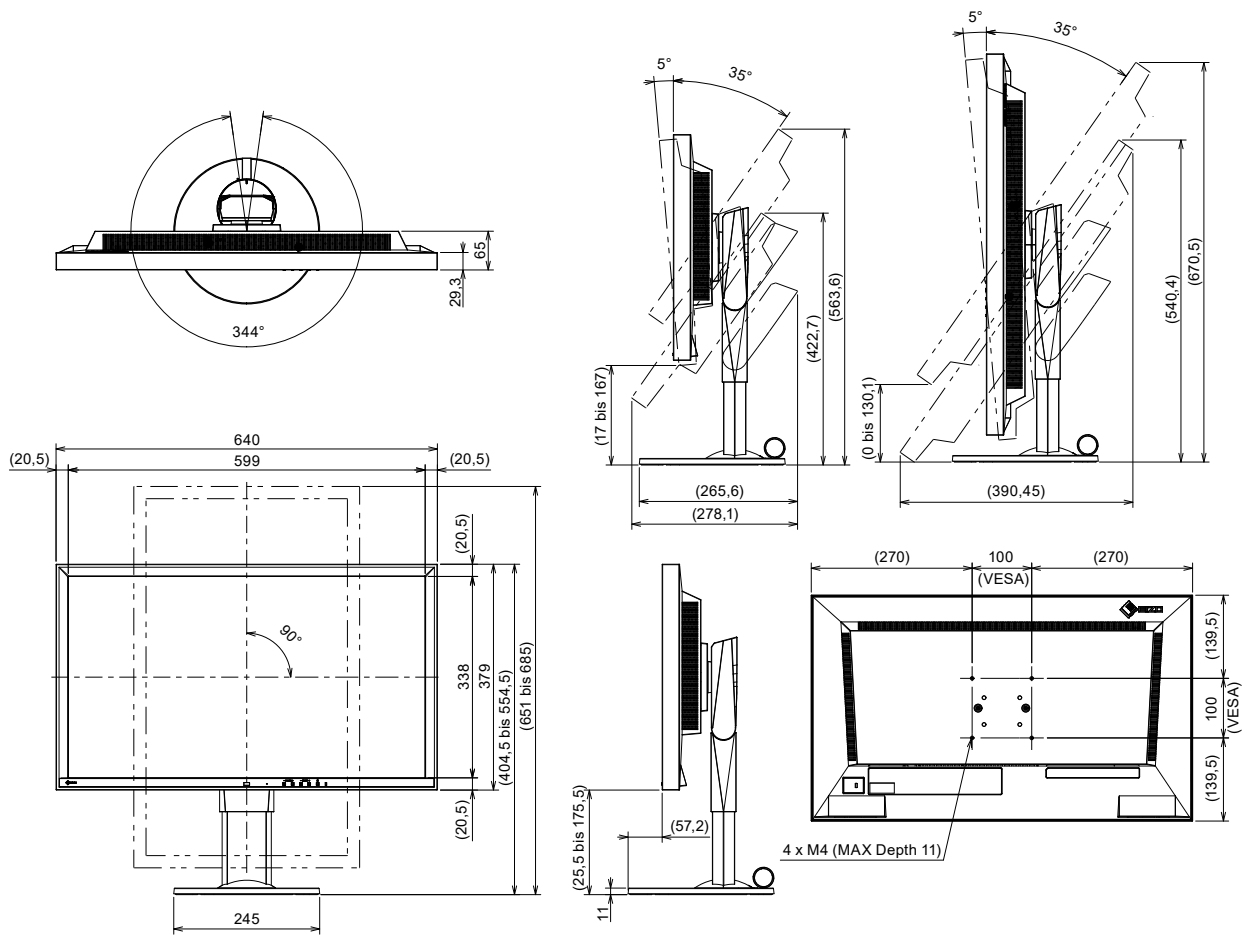

Deutsch

Fehlerbeseitigung

Der Bildschirm wird nicht angezeigt

Problem	Mögliche Ursache und Lösung
1. Der Bildschirm wird nicht angezeigt <ul style="list-style-type: none">• Die Netzkontroll-LED ist nicht eingeschaltet	<ul style="list-style-type: none">• Ist das Hauptnetz eingeschaltet?• Ist die Stromversorgung richtig angeschlossen? Schließen Sie das Stromkabel an.
<ul style="list-style-type: none">• Die Netzkontroll-LED ist eingeschaltet: rot	<ul style="list-style-type: none">• Drücken Sie  auf der Vorderseite des Produkts.

Probleme mit der Bilddarstellung

Problem	Mögliche Ursache und Lösung
1. Keine flüssige Wiedergabe der Kamerabilder / Kamerabilder werden nicht angezeigt (wenn Kamerabilder angezeigt werden)	<ul style="list-style-type: none"> • Reduzieren Sie die Auflösung und/oder Bitrate für die entsprechende Netzwerkkamera. (Nähere Informationen finden Sie im „Installationshandbuch“.) • Überprüfen Sie, ob die verwendete Netzwerkhardware und die entsprechenden Kabel für die zu übertragende Datenmenge geeignet sind. • Gehen Sie zum Einstellungsbildschirm und kehren Sie zum Livebild-Bildschirm zurück.
2. Die Kamerabilder werden für ca. 30 Sekunden nicht richtig auf dem Live-Bildschirm angezeigt, nachdem die Stromversorgung durch Drücken von  auf dem Hauptgerät des Produkts ausgeschaltet wurde.	<ul style="list-style-type: none"> • Wenn die Hauptstromversorgung direkt nach dem Ausschalten wieder eingeschaltet wird, werden die Bilder möglicherweise einige Minuten lang nicht richtig angezeigt. Nach einigen Minuten kehrt der Bildschirm zur normalen Anzeige zurück.
3. Die Zeitangaben von Netzwerkkamera und System stimmen nicht überein (wenn Kamerabilder angezeigt werden)	<ul style="list-style-type: none"> • Passen Sie auf dem Einstellungsbildschirm die Uhrzeit der Netzwerkkamera an die Uhrzeit dieses Produkts an. (Nähere Informationen finden Sie im „Installationshandbuch“.)

Problem	Mögliche Ursache und Lösung
<p>4. Im Anzeigebereich des Kamerabilds wird die Fehlermeldung „E**-***“ angezeigt</p>	<ul style="list-style-type: none"> • Bei Komm. fehlgeschlagen („E01-***“) <ul style="list-style-type: none"> - An die Netzwerkkamera sind möglicherweise mehr Geräte angeschlossen als technisch zulässig. Beenden Sie den Zugriff anderer Netzwerkgeräte auf die Kamera oder reduzieren Sie die Auflösung der Kamera. (Nähere Informationen finden Sie im „Installationshandbuch“.) • Bei Komm. fehlgeschlagen („E02-***“) <ul style="list-style-type: none"> - Überprüfen Sie, ob das Netzkabel korrekt angeschlossen ist. - Überprüfen Sie, ob die Netzwerkkamera eingeschaltet ist. - Überprüfen Sie, ob Benutzername und Passwort für die Kamera korrekt im System eingestellt sind. - Gibt es einen IP-Adressenkonflikt zwischen dem Monitor und den Netzwerkkameras? - Falls „Zertifikatvalidierung“ aktiviert ist: Ist das Zertifikatsablaufdatum korrekt? (Nähere Informationen finden Sie im „Installationshandbuch“.) • Bei Komm. fehlgeschlagen („E03-***“) <ul style="list-style-type: none"> - Möglicherweise ist das Netzwerk überlastet oder die Anzeigekapazität dieses Produkts wurde überschritten. Reduzieren Sie die Auflösung und/oder Bitrate für die entsprechende Netzwerkkamera. (Nähere Informationen finden Sie im „Installationshandbuch“.) • Bei inkompatibler Auflösung („E04-***“) <ul style="list-style-type: none"> - Es könnte eine nicht mit diesem Produkt kompatible Auflösung eingestellt sein. Versuchen Sie, die Auflösung der Netzwerkkamera zu ändern. • Wenn das Komprimierungsformat nicht übereinstimmt („E05-***“) <ul style="list-style-type: none"> - Das Streaming-Format der Netzwerkkamera kann sich von dem dieses Produkts unterscheiden. Überprüfen Sie die Einstellungen der Kamera und dieses Produkts und starten Sie dieses Produkt anschließend neu. • Bei nicht genehmigten Parametern („E06-***“) <ul style="list-style-type: none"> - Der Multicast-Einstellungswert ist eventuell nicht korrekt eingegeben. Prüfen Sie die Einstellungen der Kamera. • Falls es sich um einen Netzwerkverbindungsfehler (E07-**) handelt: <ul style="list-style-type: none"> - Dieses Produkt ist möglicherweise nicht mit dem Netzwerk verbunden, möglicherweise ist kein LAN-Kabel angeschlossen. Netzwerkverbindung prüfen. • E08-** <ul style="list-style-type: none"> - Es ist keine verfügbare Lizenz für die Nutzung von Netzwerkkamera-Protokollen vorhanden. Bitte überprüfen Sie die Lizenz. • E09-** <ul style="list-style-type: none"> - Die Größe der abzuspielenden Daten überschreitet möglicherweise das Download-Limit für dieses Produkt. Versuchen Sie, die Aufnahmezeit und Einstellungen der Netzwerkkamera zu ändern. - Die abzuspielenden Daten haben möglicherweise ein Format, das dieses Produkt nicht unterstützt. Überprüfen Sie die Netzwerkkamera-Einstellungen.

Einstellungsprobleme

Problem	Mögliche Ursache und Lösung
1. Anmeldung nicht möglich	<ul style="list-style-type: none"> • Geben Sie den Benutzernamen und das Passwort erneut ein. • Setzen Sie die Kontoinformationen mit der Taste zum Zurücksetzen zurück und melden Sie sich mit dem Konto der Standardeinstellung an. (Details finden Sie unter „Bedienelemente und Funktionen“ (Seite 10))
2. Einstellungsbildschirm kann nicht angezeigt werden	<ul style="list-style-type: none"> • Es ist notwendig, sich mit dem Benutzerrecht „ADMIN“ anzumelden. • Für die Grundeinstellungen wird eine USB-Maus benötigt. Die Einstellungen können nicht nur mit der Fernbedienung vorgenommen werden.
3. Es wird nur eine Kamera erkannt, wenn der verwendete Videoencoder mehrere Kanäle unterstützt	<ul style="list-style-type: none"> • Registrieren Sie die Anzahl der Kanäle, die Sie verwenden möchten, manuell. (Nähere Informationen finden Sie im „Installationshandbuch“.)
4. Nach der Auswahl von „Anwenden“ für die manuelle Registrierung einer Netzwerkkamera wird ein Kommunikationsfehler gemeldet	<ul style="list-style-type: none"> • Es besteht möglicherweise ein Problem mit der Kommunikation der Netzwerkkamera. • Prüfen Sie den Status der Netzwerkverbindung sowie die Registrierungsinformationen der Netzwerkkamera.
5. Ein neuer Benutzer kann nicht registriert werden	<ul style="list-style-type: none"> • Benutzernamen können nicht doppelt registriert werden. • Es können nur bis zu 10 Benutzer registriert werden. Prüfen Sie, ob es bereits 10 registrierte Benutzer gibt. (Nähere Informationen finden Sie im „Installationshandbuch“.) • Überprüfen Sie, ob Sie den richtigen Benutzernamen und das richtige Passwort für die Überwachungskamera eingegeben haben.
6. Ein Benutzer kann nicht gelöscht werden	<ul style="list-style-type: none"> • Falls nur ein Benutzer als Benutzer mit dem Benutzerrecht „ADMIN“ registriert ist, kann er nicht gelöscht werden. Mindestens ein Benutzer ist als „ADMIN“-Benutzer erforderlich. Prüfen Sie die registrierten Benutzerinformationen. (Nähere Informationen finden Sie im „Installationshandbuch“.)
7. Mit der Kamera kann nicht kommuniziert werden	<ul style="list-style-type: none"> • Prüfen Sie die Einstellungen der Netzwerkkamera und des Systems. Für weitere Details kontaktieren Sie den Systemadministrator.
8. Das eingestellte Datum und die Zeit werden nicht richtig angezeigt	<ul style="list-style-type: none"> • Wenn das System eine Woche oder länger nicht an die Stromversorgung angeschlossen ist, werden Datum und Uhrzeit nicht richtig angezeigt. Stellen Sie in einem solchen Fall das Datum und die Uhrzeit erneut ein. (Nähere Informationen finden Sie im „Installationshandbuch“.)
9. Der Bildschirm des Webbrowsers kann nicht angezeigt werden	<ul style="list-style-type: none"> • Überprüfen Sie, ob für Geräte im selben Netzwerk ein Konflikt der IP-Adressen vorliegt. Das Verbinden mehrerer Einheiten dieses Produkts mit demselben Netzwerk ohne Änderung der Standardwerte führt zu einem IP-Adresskonflikt. Informationen zu den Netzwerkeinstellungen finden Sie unter „Ausführen der Netzwerkeinstellungen“ (Seite 19).
10. Enterprise-Lizenzaktivierung fehlgeschlagen	<ul style="list-style-type: none"> • Senden Sie den Fehlercode, die Modellbezeichnung, die Seriennummer, die Firmwareversion des Produkts und die fehlgeschlagene Aktivierungsdatei an den Lizenzgeber.

Andere Probleme

Problem	Mögliche Ursache und Lösung
1. Die Maus / Tastatur funktioniert nicht	<ul style="list-style-type: none">• Prüfen Sie, ob das USB-Kabel ordnungsgemäß angeschlossen ist.• Ziehen Sie das USB-Kabel heraus und schließen Sie es erneut an.• Ist die USB-Sperrfunktion nicht aktiviert? (Nähere Informationen finden Sie im „Installationshandbuch“.)
2. Die Maus / Tastatur reagiert verzögert	<ul style="list-style-type: none">• Reduzieren Sie die Auflösung und/oder Bitrate für die entsprechende Netzwerkkamera (nähere Informationen finden Sie in Ihrem Benutzerhandbuch der Netzwerkkamera oder im „Installationshandbuch“ dieses Produkts).
3. Die Anzeigeposition der Netzwerkkamera kann nicht geändert werden	<ul style="list-style-type: none">• Das zum Bedienen der Kamera berechtigte Benutzerrecht ist „CAMERA CONTROL“ oder „ADMIN“. (Nähere Informationen finden Sie im „Installationshandbuch“.)• Die Anzeigeposition der Netzwerkkamera kann während der sequentiellen Anzeige nicht geändert werden. (Nähere Informationen finden Sie im „Installationshandbuch“.)
4. Startet plötzlich neu	<ul style="list-style-type: none">• Wenn die Temperatur im Inneren des Produkts hoch ansteigt, kann dieses Produkt wiederholt neu starten. Überprüfen Sie die Temperatur um dieses Produkt herum. Die Innentemperatur kann hoch steigen, wenn das Produkt an einem engen oder schlecht belüfteten Ort verwendet wird oder wenn das Produkt mit einem darauf positionierten Gegenstand verwendet wird.
5. Helligkeit kann nicht geändert werden	<ul style="list-style-type: none">• Halten Sie BRIGHT- oder BRIGHT+ gedrückt.

Lizenz

Dieses Produkt enthält Open-Source-Software.

IFalls die quelloffene Software ein Produkt enthält, dessen Nutzung eine GPL (GNU GENERAL PUBLIC LICENSE)-Lizenz gewährt, stellt EIZO Corporation Einzelpersonen und Organisationen über die nachfolgend aufgeführten Kontaktmöglichkeiten in Übereinstimmung mit den GPL-Lizenzbestimmungen den Quellcode für die entsprechende GPL-Software mindestens drei Jahre lang nach Kauf des Produkts auf einem Medium wie einer CD-ROM kostenpflichtig zur Verfügung.

Genauso stellen wir den Quellcode für die entsprechende LGPL-Software (GNU LESSER GENERAL PUBLIC LICENSE) von Produkten zur Verfügung, die eine LGPL-Software enthalten, welche der LGPL-Lizenz unterliegt.

Kontaktinformationen

www.eizoglobal.com/contact/index.html

*Wenden Sie sich an Ihren lokalen EIZO-Handelsvertreter.

Mit Ausnahme von Open-Source-Software unter der GPL-Lizenz, LPGL oder anderen Lizenzen, ist jede Übertragung, Kopie, reverse Programmübersetzung oder reverses Engineering von irgendeiner Software, die in diesem Produkt enthalten ist, strengstens untersagt. Darüber hinaus ist das Exportieren irgendeiner Software, die im Lieferumfang dieses Produkts enthalten ist, eine Verletzung der geltenden Exportgesetze und strengstens untersagt.

Dieses Produkt ist durch einen oder mehrere Ansprüche der unter patentlist.hevcadvance.com aufgeführten Patente geschützt.

Warnung vor Funkstörungen

For Europe, Australia, New Zealand, etc Only

Warning

Operation of this equipment in a residential environment could cause radio interference.

Warnung

Der Betrieb dieses Geräts in einer Wohnumgebung konnte Funkstörungen verursachen.

Avertissement

L'utilisation de cet équipement dans une zone résidentielle pourrait provoquer des interférences radio.

BEGRENZTE GARANTIE

EIZO Corporation (im Weiteren als „EIZO“ bezeichnet) und die Vertragsimporteure von EIZO (im Weiteren als „Vertrieb(e)“ bezeichnet) garantieren dem ursprünglichen Käufer (im Weiteren als „Erstkäufer“ bezeichnet), der das in diesem Dokument vorgegebene Produkt (im Weiteren als „Produkt“ bezeichnet) von EIZO oder einem Vertrieb erworben hat, gemäß den Bedingungen dieser beschränkten Garantie (im Weiteren als „Garantie“ bezeichnet), dass EIZO und der Vertrieb nach eigenem Ermessen das Produkt entweder kostenlos reparieren oder austauschen, falls der Erstkäufer innerhalb der Garantiefrist (weiter unten festgelegt) entweder eine Fehlfunktion bzw. Beschädigung des Produkts feststellt, die während des normalen Gebrauchs des Produkts gemäß den Anweisungen des Benutzerhandbuchs des Produkts (im Weiteren als „Benutzerhandbuch“ bezeichnet) aufgetreten ist.

Die Dauer der Garantieleistung (im Weiteren als „Garantiefrist“ bezeichnet) beträgt zwei (2) Jahre ab dem Kaufdatum des Produkts. EIZO und die Vertriebe übernehmen über den Rahmen dieser Garantie hinaus hinsichtlich des Produkts keinerlei Haftung oder Verpflichtung dem Erstkäufer oder Dritten gegenüber.

EIZO und Händler halten oder lagern keine Teile (außer Konstruktionsteile) des Produkts mehr, wenn sieben (7) Jahre nach der Einstellung der Produktion des Produkts vergangen sind. EIZO und seine Vertriebspartner verpflichten sich, bei einer etwaigen Reparatur des Monitors ausschließlich Produkte gemäß den EIZO-Qualitätssicherungsstandards zu verwenden. Wenn das Gerät aufgrund seines Zustands oder eines Fehlbestands bei einem entsprechenden Teil nicht repariert werden kann, können EIZO und Vertriebshändler statt der Reparatur des Geräts den Austausch gegen ein Produkt mit gleichwertiger Leistung anbieten.

Diese Garantie gilt nur in Ländern oder Gebieten, in denen sich Vertriebe befinden. Die gesetzlichen Gewährleistungsrechte des Erstkäufers gegenüber dem Verkäufer werden durch diese Garantie nicht berührt.

EIZO und die Vertriebe besitzen im Rahmen dieser Garantie keinerlei Verpflichtung in den folgenden Fällen:

- (a) Produktdefekte, die auf Frachtschäden, Modifikation, Nachgestaltung, Missbrauch, Fehlbedienung, Unfälle, unsachgemäße Installation, Naturkatastrophen, anhaftenden Staub, fehlerhafte Wartung und/oder unsachgemäße Reparatur durch eine andere Partei als EIZO und die Vertriebe zurückzuführen sind;
- (b) Eine Inkompatibilität des Produkts aufgrund von technischen Neuerungen und/oder neuen Bestimmungen, die nach dem Kauf in Kraft treten;
- (c) Jegliche Verschlechterung des Sensors, inklusive des Messwerts des Sensors;
- (d) Produktdefekte, die durch externe Geräte verursacht werden;
- (e) Jeglicher Defekt eines Produkts, der durch die Verwendung bei anderen als denen von EIZO und dem Vertrieb empfohlenen Umgebungsbedingungen verursacht wird;
- (f) Jegliche Abnutzung des Produktzubehörs (z. B. Kabel, Benutzerhandbuch, CD-ROM usw.);
- (g) Jegliche Abnutzung von Verbrauchsteilen und/oder Zubehörteilen des Produkts (z.B. Batterien, Fernbedienung, Taststift usw.);
- (h) Verformungen, Verfärbungen und/oder Verziehungen am Produktäußeren, einschließlich der Oberfläche des LCD-Panels;
- (i) Produktdefekte, die durch Platzierung an einer Stelle verursacht werden, wo das Produkt von starker Vibration oder Schocks betroffen sein könnte;
- (j) Produktdefekte, die durch Austritt von Batterieflüssigkeit verursacht werden;
- (k) Jegliche Verschlechterung der Bildschirmleistung, die durch Verschleißteile wie das LCD-Panel und/oder die Hintergrundbeleuchtung usw. hervorgerufen werden (z.B. Veränderungen von Helligkeit oder Helligkeitsverteilung, Veränderungen von Farbe oder Farbverteilung, Pixeldefekte einschließlich von durchgebrannten Pixeln usw.);
- (l) Jede Verschlechterung oder Fehlfunktion des Kühllüfters durch anhaftenden Staub.

Bei Inanspruchnahme der Garantieleistung ist der Erstkäufer verpflichtet, das Produkt auf eigene Kosten und in der Originalverpackung bzw. einer anderen geeigneten Verpackung, die einen gleichwertigen Schutz gegen Transportschäden bietet, an den örtlichen Vertrieb zu übersenden, wobei der Erstkäufer das Transportrisiko gegenüber Schäden und/oder Verlust trägt. Zum Zeitpunkt der Inanspruchnahme der Garantieleistung muss der Erstkäufer einen Verkaufsbeleg vorweisen, auf dem das Kaufdatum angegeben ist.

Die Garantiefrist für ein im Rahmen dieser Garantie ausgetauschtes und/oder repariertes Produkt erlischt nach Ablauf der ursprünglichen Garantiefrist.

EIZO ODER DIE EIZO-VERTRAGSIMPORTEURE HAFTEN NICHT FÜR ZERSTÖRTE DATENBESTÄNDE ODER DIE KOSTEN DER WIEDERBESCHAFFUNG DIESER DATENBESTÄNDE AUF JEDLICHEN DATENTRÄGERN ODER TEILEN DES PRODUKTS, DIE IM RAHMEN DER GARANTIE BEI EIZO ODER DEN EIZO-VERTRAGSIMPORTEUREN ZUR REPARATUR EINGEREICHT WURDEN.

EIZO UND DIE EIZO-VERTRAGSIMPORTEURE GEBEN WEDER EXPLIZITE NOCH IMPLIZITE GARANTIE IN BEZUG AUF DIESES PRODUKT UND SEINE QUALITÄT, LEISTUNG, VERKÄUFLICHKEIT ODER EIGNUNG FÜR EINEN BESTIMMTEN ZWECK. AUF KEINEN FALL SIND EIZO ODER DIE EIZO-VERTRAGSIMPORTEURE VERANTWORTLICH FÜR JEDLICHE ZUFÄLLIGE, INDIREKTE, SPEZIELLE, FOLGE- ODER ANDERE SCHÄDEN JEDLICHER ART (EINSCHLIESSLICH OHNE JEDE BEGRENZUNG SCHÄDEN BEZÜGLICH PROFITVERLUST, GESCHÄFTSUNTERBRECHUNG, VERLUST VON GESCHÄFTSINFORMATION ODER JEDLICHE ANDEREN FINANZIELLEN EINBUSSEN), DIE DURCH DIE VERWENDUNG DES PRODUKTES ODER DIE UNFÄHIGKEIT ZUR VERWENDUNG DES PRODUKTES ODER IN JEDLICHER BEZIEHUNG MIT DEM PRODUKT, SEI ES BASIEREND AUF VERTRAG, SCHADENSERSATZ, NACHLAESSIGKEIT, STRIKTE HAFTPFLICHT ODER ANDEREN FORDERUNGEN ENTSTEHEN, AUCH WENN EIZO UND DIE EIZO-VERTRAGSIMPORTEURE IM VORAUS ÜBER DIE MÖGLICHKEIT SOLCHER SCHÄDEN INFORMIERT WURDEN. DIESER AUSSCHLUSS ENTHÄLT AUCH JEDE HAFTPFLICHT, DIE AUS FORDERUNGEN DRITTER GEGEN DEN ERSTKÄUFER ENTSTEHEN KANN. ZWECK DIESER KLAUSEL IST ES, DIE HAFTUNG VON EIZO UND DEN VERTRIEBEN GEGENÜBER FORDERUNGEN ZU BEGRENZEN, DIE AUS DIESER BESCHRÄNKTEN GARANTIE UND/ODER DEM VERKAUF ENTSTEHEN KÖNNEN.

Recycling Information / Informationen zum Thema Recycling / Informations sur le recyclage / Сведения по утилизации

English

Deutsch

Français

Русский

Recycling Information

This product, when disposed of, is supposed to be collected and recycled according to your country's legislation to reduce environmental burden. When you dispose of this product, please contact a distributor or an affiliate in your country.

The contact addressees are listed on the EIZO website below.

www.eizoglobal.com

For recycling information for customers in Switzerland, please refer to the following website.

www.swico.ch

Informationen zum Thema Recycling

Dieses Produkt muss gemäß den Vorschriften Ihres Landes zur Entlastung der Umwelt recyclet werden. Wenden Sie sich bei der Entsorgung dieses Produkts an einen Verteiler oder eine Tochtergesellschaft in Ihrem Land.

Die Adressen zur Kontaktaufnahme sind auf der unten angegebenen Website von EIZO aufgeführt.

www.eizoglobal.com

Kunden in der Schweiz entnehmen Informationen zum Recycling der folgenden Website:

www.swico.ch

Informations sur le recyclage

Ce produit doit être jeté aux points de collecte prévus à cet effet et recyclé conformément à la législation de votre pays, afin de réduire l'impact sur l'environnement. Lorsque vous jetez ce produit, veuillez contacter un distributeur ou une société affiliée de votre pays.

Les adresses des distributeurs sont répertoriées sur le site Web EIZO ci-dessous.

www.eizoglobal.com

Pour les clients en Suisse, veuillez consulter le site Web suivant afin d'obtenir des informations sur le recyclage.

www.swico.ch

Información sobre reciclaje

Este producto debe desecharse y reciclarse según la legislación del país para reducir el impacto medioambiental.

Cuando desee deshacerse de este producto, póngase en contacto con un distribuidor o una filial de su país.

Encontrará las direcciones de contacto en el sitio web de EIZO que se indica a continuación.

www.eizoglobal.com

Informazioni sul riciclaggio

Per lo smaltimento e il riciclaggio del presente prodotto, attenersi alle normative vigenti nel proprio paese per ridurre l'impatto ambientale. Per lo smaltimento, rivolgersi ad un distributore o un affiliato presenti nel proprio paese.

Gli indirizzi sono elencati nel sito Web EIZO riportato di seguito.

www.eizoglobal.com

Per informazioni sul riciclaggio per i clienti in Svizzera, consultare il sito Web riportato di seguito.

www.swico.ch

Återvinningsinformation

När denna produkt kasseras ska den hanteras och återvinnas enligt landets föreskrifter för att reducera miljöpåverkan.

När du kasserar produkten ska du kontakta en distributör eller representant i ditt land.

Kontaktadresserna listas på EIZO-webbplatsen nedan.

www.eizoglobal.com

Πληροφορίες ανακύκλωσης

Το προϊόν αυτό, όταν απορρίπτεται, πρέπει να συλλέγεται και να ανακυκλώνεται σύμφωνα με τη νομοθεσία της χώρας σας έτσι ώστε να μην επιβαρύνει το περιβάλλον. Για να απορρίψετε το προϊόν, επικοινωνήστε με έναν αντιπρόσωπο ή μια θυγατρική εταιρεία στη χώρα σας.

Οι διευθύνσεις επικοινωνίας αναγράφονται στην τοποθεσία web της EIZO παρακάτω.

www.eizoglobal.com

Сведения по утилизации

По истечении срока службы данного продукта его следует принести на сборный пункт и утилизировать в соответствии с действующими предписаниями в вашей стране, чтобы уменьшить вредное воздействие на окружающую среду. Прежде чем выбросить данный продукт, обратитесь к дистрибьютору или в местное представительство компании в вашей стране.

Контактные адреса можно найти на веб-узле EIZO.

www.eizoglobal.com

Informatie over recycling

Wanneer u dit product wilt weggoien, moet het uit milieu-overwegingen worden verzameld en gerecycled volgens de betreffende wetgeving van uw land. Wanneer u dit product wilt weggoien, moet u contact opnemen met een distributeur of een partner in uw land.

De contactadressen worden vermeld op de volgende EIZO-website.

www.eizoglobal.com

Informação sobre reciclagem

Este produto, quando o deitar fora, deve ser recolhido e reciclado de acordo com a legislação do seu país para reduzir a poluição. Quando deitar fora este produto, contacte um distribuidor ou uma filial no seu país.

Os endereços de contacto estão listados no website do EIZO, abaixo.

www.eizoglobal.com

Oplysninger om genbrug

Dette produkt forventes ved bortskaffelse at blive indsamlet og genbrugt i overensstemmelse med lovgivningen i dit land for at reducere belastningen af miljøet. Når du bortskaffer denne produkt, skal du kontakte en distributør eller et tilknyttet selskab i dit land.

Adresserne på kontaktpersonerne er angivet på EIZO's websted nedenfor.

www.eizoglobal.com

Kierrätystä koskevia tietoja

Tuote tulee hävittää kierrättämällä maan lainsäädännön mukaisesti ympäristön kuormittumisen vähentämiseksi. Kun hävität tuotteen, ota yhteyttä jälleenmyyjään tai tytäryhtiöön maassasi.

Yhteystiedot löytyvät EIZOn Internet-sivustolta.

www.eizoglobal.com

Wykorzystanie surowców wtórnych

Ten produkt po zużyciu powinien być zbierany i przetwarzany zgodnie z krajowymi przepisami dotyczącymi ochrony środowiska. Wyrzucając ten produkt, należy skontaktować się z lokalnym dystrybutorem lub partnerem. Adresy kontaktowe można znaleźć we wskazanej poniżej witrynie internetowej firmy EIZO.

www.eizoglobal.com

Informace o recyklaci

Při likvidaci produktu musí být produkt vyzvednut a recyklován podle zákonů příslušné země, aby nedocházelo k zatěžování životního prostředí. Zbavujete-li se produktu, kontaktujte distributora nebo pobočku ve své zemi. Kontaktní adresy jsou uvedeny na následující webové stránce společnosti EIZO.

www.eizoglobal.com

Ringlussevõtu alane teave

Keskkonnakoormuse vähendamiseks tuleks kasutatud tooted kokku koguda ja võtta ringlusse vastavalt teie riigi seadustele. Kui kõrvaldate käesoleva toote, võtke palun ühendust turustaja või filiaaliga oma riigis.

Kontaktisikud on toodud EIZO veebilehel järgmisel aadressil:

www.eizoglobal.com

Újrahasznosítási információ

Jelen terméket, amikor eldobjuk, az illető ország törvényei alapján kell összegyűjteni és újrahasznosítani, hogy csökkentjük a környezet terhelését. Amikor ezt a terméket eldobja, kérjük lépjen kapcsolatba egy országon belüli forgalmazóval vagy társvállalkozással.

A kapcsolat címei az EIZO alábbi weboldalán található felsorolva:

www.eizoglobal.com

Podatki o recikliranju

Ob koncu uporabe odslužen izdelek izročite na zbirno mesto za recikliranje v skladu z okoljevarstveno zakonodajo vaše države. Prosimo, da se pri odstranjevanju izdelka obrnete na lokalnega distributerja ali podružnico.

Kontaktni naslovi so objavljeni na spodaj navedenih spletnih straneh EIZO:

www.eizoglobal.com

Informácie o recyklácii

Pri likvidácii musí byť tento výrobok recyklovaný v súlade s legislatívou vašej krajiny, aby sa znížilo zaťaženie životného prostredia. Keď sa chcete zbaviť tohto výrobku, kontaktujte prosím distribútora alebo pobočku vo vašej krajine.

Zoznam kontaktných adries je uvedený na nasledovnej webovej stránke firmy EIZO:

www.eizoglobal.com

Pārstrādes informācija

Utilizējot šo produktu, tā savākšana un pārstrāde veicama atbilstoši jūsu valsts likumdošanas prasībām attiecībā uz slodzes uz vidi samazināšanu. Lai veiktu šī produkta utilizāciju, sazinieties ar izplatītāju vai pārstāvniecību jūsu valstī. Kontaktadrese ir norādītas zemāk minētajā EIZO tīmekļa vietnē.

www.eizoglobal.com

Informacija apie gražinamąjį perdirbimą

Šalinant (išmetant) šiuos gaminius juos reikia surinkti ir perdirbti gražinamuoju būdu pagal jūsų šalies teisės aktus, siekiant sumažinti aplinkos teršimą. Kai reikia išmesti šį gaminį, kreipkitės į jūsų šalyje veikiančią gaminių pardavimo atstovybę arba jos filialą.

Kontaktiniai adresatai nurodyti EIZO interneto svetainėje.

www.eizoglobal.com

Информация относительно рециклиране

При изхвърлянето на този продукт се предлага събирането и рециклирането му съобразно законите на вашата страна за да се намали замърсяването на околната среда. Когато искате да се освободите от този продукт, моля свържете се с търговския му представител или със съответните органи отговарящи за това във вашата страна.

Данните за връзка с нас са описани на следния Интернет сайт на EIZO:

www.eizoglobal.com

Informație referitoare la reciclare

Acest produs, când debarasat, trebuie colectat și reciclat conform legislației țării respective ca să reducem sarcina mediului. Când se debarasează de acest produs, vă rugăm să contactați un distribuitor sau un afiliat al țării respective.

Adresele de contact le găsiți pe pagina de web al EIZO:

www.eizoglobal.com

معلومات عن اعادة التدوير

عند التخلص من هذا المنتج، من الضروري تجميعه واعادة تدويره وفقاً للقوانين المتبعة في بلدك لتقليل العبء المسلط على البيئة. عندما تتخلص من هذا المنتج، يرجى الاتصال بموزع أو طرف منتسب إليه في بلدك. عناوين الاتصال مدرجة في موقع ايزو EIZO ادناه على شبكة الانترنت.

www.eizoglobal.com

Gerı Dönüşüm Bilgisi

Bu ürünün, atılacağı zaman, ülkenizin çevre kirliliğinin azaltılması konusundaki mevzuatına göre toplanması ve yeniden değerlendirilmesi gerekmektedir. Ürünü atacağınız zaman lütfen ülkenizdeki bir distribütör veya ilgili kuruluşla temasa geçiniz.

İrtibat adresleri aşağıdaki EIZO web sitesinde verilmiştir.

www.eizoglobal.com



EIZO Corporation

153 Shimokashiwano, Hakusan, Ishikawa 924-8566 Japan

EIZO Europe GmbH

Belgrader Straße 2, 41069 Mönchengladbach, Germany

艺卓显像技术(苏州)有限公司

中国苏州市苏州工业园区展业路 8 号中新科技工业坊 5B

www.eizoglobal.com

Copyright © 2019 - 2021 EIZO Corporation. All rights reserved.

00N0N180D1
SUM-FDF2711W-IP-4

4th Edition - December, 2021 Printed in Japan.